

TOTO

Siège social

TOTO Europe GmbH
Zollhof 2, 40221 Düsseldorf Germany
Tel:+49 (0)700 8686 0700

TOTO

NEOREST

Mode d'emploi avec informations concernant la garantie

> Cf. Page 64.



NEOREST

TCF996RWG / RSW
TCF994RWG / RSW

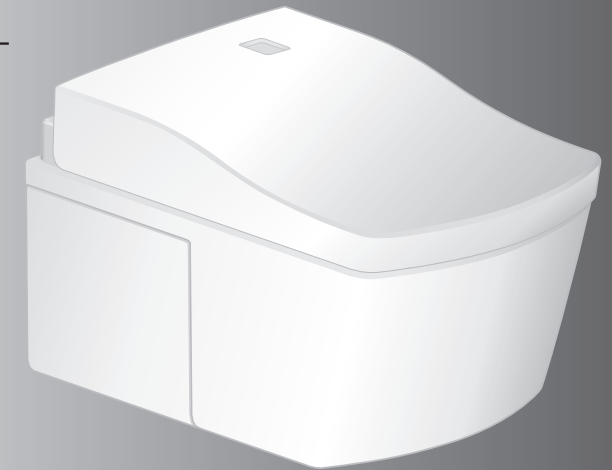

Il vous est conseillé de noter les informations suivantes afin de permettre un service plus rapide.

Date d'achat :	Nom du magasin :
Date : année mois jour	
	Tél. :

- Nous vous remercions d'avoir choisi le NEOREST de TOTO. Veuillez lire attentivement toutes les informations contenues dans ce mode d'emploi afin de pouvoir utiliser le produit en toute sécurité.
- Assurez-vous de lire ce mode d'emploi avant d'utiliser votre produit et conservez-le dans un endroit sûr pour référence ultérieure.

Les fonctions disponibles varient selon le modèle.

✓ Vérifiez la référence du produit et cochez le champ correspondant.

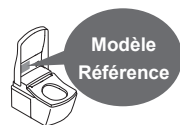

■ Structure de la référence

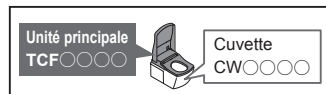

Fonctions		Modèle		Page		
		Votre modèle	NEOREST			
		Référence	TCF996	TCF994		
Fonctions de base	Lavage	Lavage arrière			16	
		Lavage arrière doux				
		Lavage avant				
	Modification de la méthode de lavage	Réglage de la position de la douchette	●	●		
		Réglage de la pression de l'eau				
		Lavage oscillant				
		Lavage par pulsation				
		Verrouillage des réglages personnels				
	Séchage	Séchage à l'air tiède	●	●		16
	Modification de la température	Réglage de la température	●	●		24, 25
Fonctions sanitaires	Désinfection par [ewater+]	Nettoyage auto de la douchette	●	●	20, 21	
		Nettoyage auto de la cuvette	●	●		
	Maintien de la propreté de la cuvette	Nettoyage photocatalytique	●	-		
	Suppression des odeurs	Désodorisant	●	●		
Fonctions pratiques	Chasse d'eau	Nettoyage de la cuvette (télécommande)	●	●	17	
		Nettoyage auto de la cuvette	●	●		
	Relevage et rabattage	Relevage et rabattage de la lunette avec la télécommande			22, 23	
		Relevage et rabattage auto du couvercle	●	●	22, 23	
	Éclairage	Lumière douce				
	Chauffage de la lunette	Lunette chauffante	●	●	-	
	Économie d'énergie	Mode éco programmé	●	●	26, 27	
Mode éco automatique		●	●			
Entretien	Nettoyage de la douchette		●	●	33	
	Mode détartrage		●	●	34	

Aide au nettoyage Toilettes sanitaires

Les fonctions [ewater+] et "nettoyage photocatalytique" permettent de garder la cuvette propre en permanence.

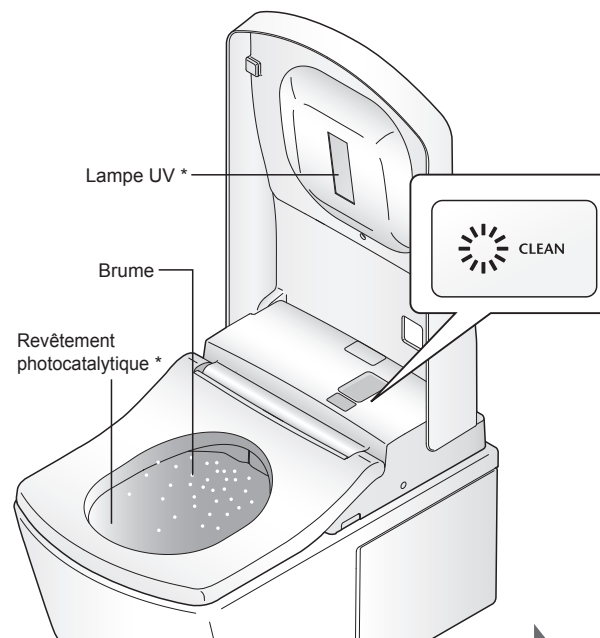

Les fonctions d'auto-nettoyage fonctionnent automatiquement.
(Voir les pages 20 et 21 pour plus de détails.)

- | Lorsque vous approchez et vous asseyez | Lorsque vous vous levez | Lorsque vous vous éloignez |
|---|---|--|
| <ul style="list-style-type: none"> • Une brume est pulvérisée dans la cuvette pour réduire l'adhérence des salissures. • Le désodorisant fonctionne lorsque vous êtes assis sur la lunette. | <ul style="list-style-type: none"> • La douchette est nettoyée avec de l' [ewater+]. (La douchette sort, puis rentre.) | <ul style="list-style-type: none"> • De l' [ewater+] est pulvérisé dans la cuvette pour maintenir la propreté. • La lampe à rayons UV s'allume pendant une heure environ * |

Table des matières

Consignes de sécurité.....	4	Introduction
Précautions d'utilisation	11	
Désignation des pièces	12	
Préparation.....	14	
Fonctionnement de base.....	16	Fonctionnement
Fonctions automatiques (Nettoyage).....	20	
DEODORIZER, AUTO WAND CLEANING, AUTO BOWL CLEANING, BOWL LIGHT, PHOTOCATALYST CLEANING, CLEAN INDICATOR		
Fonctions automatiques (Fonctions pratiques).....	22	
AUTO FLUSH, AUTO OPEN/CLOSE, SOFT LIGHT		
Réglage de la température	24	
Mode éco.....	26	
Fiche d'alimentation / Unité principale ...	30	Entretien
Cuvette	32	
Douchette	33	
Nettoyage de la douchette		
Filtre désodorisant.....	33	
Mode détartrage	34	
Bouchon de vidange avec filtre à eau ...	39	
Modification des réglages.....	40	Référence
Que faire ?.....	52	
● S'il n'y a pas d'eau en raison d'une panne d'électricité ou d'eau	52	
● Si la télécommande ne fonctionne pas.....	52	
● Prévention contre le gel	53	
● Longue période d'inutilisation ...	54	
Dépannage	55	
Caractéristiques.....	63	
Garantie.....	64	
Directives importantes pour l'utilisateur.....	65	

* TCF996 uniquement



Consignes de sécurité

Ces consignes sont essentielles pour utiliser le produit en toute sécurité. Veillez à les respecter et à utiliser le produit correctement.

Symboles et significations

	AVERTISSEMENT	Peut entraîner des blessures graves, voire mortelles.
	MISE EN GARDE	Peut entraîner des blessures ou des dommages matériels.

Les symboles suivants indiquent les consignes de sécurité importantes pour l'utilisation du produit.

Symbole	Signification
	Ce symbole indique une utilisation interdite du produit.
	Ce symbole indique une étape nécessaire pour l'utilisation du produit.

- Ce produit appartient aux équipements de classe 1 et doit être mis à la terre.
- Installez le produit à proximité d'une prise secteur.
- Ce produit ne doit pas être utilisé par des personnes dont les capacités physiques, sensorielles ou mentales sont réduites (y compris les enfants), ni par celles dont l'expérience ou les connaissances nécessaires sont insuffisantes. Toutefois, elles peuvent l'utiliser sous la supervision et la direction de la personne responsable de leur sécurité. Les enfants doivent être surveillés pour s'assurer qu'ils ne jouent pas avec le produit.
- Utilisez le nouveau flexible d'alimentation en eau fourni avec le produit. Ne réutilisez pas d'anciens flexibles.

AVERTISSEMENT

	Ne branchez et ne débranchez pas le cordon d'alimentation avec les mains mouillées.
	• Cela pourrait provoquer une électrocution.
	Ne mettez pas d'eau ni de solution de nettoyage sur l'unité principale ou la fiche d'alimentation.
	• Cela pourrait provoquer un incendie, une électrocution, une surchauffe ou un court-circuit.
	• Cela pourrait endommager le produit et entraîner des blessures ou des dégâts d'eau.
	Ne démontez, réparez ou modifiez jamais le produit.
N'utilisez pas les outils à d'autres endroits que ceux indiqués.	
• Cela pourrait provoquer un incendie, une électrocution, une surchauffe, un court-circuit ou un mauvais fonctionnement.	
N'installez pas le produit sur des véhicules en mouvement tels que des véhicules roulant ou des bateaux.	
• Cela pourrait provoquer un incendie, une électrocution, un court-circuit ou un mauvais fonctionnement.	
• La lunette, le couvercle, l'unité principale ou d'autres pièces pourraient se détacher et tomber, causant des blessures.	

AVERTISSEMENT

N'utilisez pas votre NEOREST en cas de dysfonctionnement.

- En cas de mauvais fonctionnement ou tout autre problème, veillez à couper l'alimentation soit en débranchant la fiche d'alimentation soit en désactivant le disjoncteur sur le panneau de répartition.
- Fermez le robinet d'arrêt d'eau pour arrêter l'alimentation en eau.
Dysfonctionnements possibles :
 - De l'eau s'écoule d'une conduite ou de l'unité principale.
 - Le produit est fissuré ou cassé.
 - Le produit émet un bruit ou une odeur étranges.
 - Le produit dégage de la fumée.
 - Le produit est anormalement chaud.
 - La cuvette est bouchée.
 - Le tampon de la lunette n'est pas à sa place.
- L'utilisation malgré un dysfonctionnement pourrait provoquer un incendie, une électrocution, une surchauffe, un court-circuit, des blessures ou des dégâts d'eau.

N'utilisez que de l'eau du robinet ou de l'eau de puits potable (eau souterraine).

N'utilisez pas d'eau de mer.

- Cela pourrait irriter la peau et provoquer des dysfonctionnements.

Ne touchez pas la fiche d'alimentation pendant un orage.

- Cela pourrait provoquer une électrocution.

Veillez à ce que le flexible d'alimentation en eau ne soit pas en contact avec la fiche d'alimentation.

- La condensation pourrait provoquer un incendie, une électrocution, une surchauffe ou un court-circuit.

Veillez à ne pas endommager le cordon d'alimentation ou la fiche d'alimentation.

- Ne pas frapper, tirer, tordre, plier, endommager, modifier ou chauffer les cordons d'alimentation. Ne pas placer d'objet lourd sur les cordons électriques, ne pas les lier ni les pincer.
- L'utilisation d'un cordon électrique endommagé peut provoquer un incendie, une électrocution, une surchauffe ou un court-circuit.

N'utilisez pas une prise secteur détachée ou défectueuse.

- Cela pourrait provoquer un incendie ou un court-circuit.

N'utilisez pas une prise ni un câble au-delà de ses spécifications.

- Brancher trop de fiches sur la même prise, par exemple en utilisant des multiprises, peut causer une surchauffe et provoquer un incendie.

N'utilisez pas une alimentation différente de celle spécifiée.

- 220-240 VCA, 50 Hz
- Cela pourrait provoquer un incendie ou une surchauffe.

Consignes de sécurité (suite)

AVERTISSEMENT

Les consignes suivantes doivent être respectées afin de réduire les risques de brûlure, d'électrocution, d'incendie et de blessure :

- N'utilisez jamais ce produit si le cordon ou la fiche sont endommagés, s'il ne fonctionne pas correctement, s'il est tombé ou endommagé, ou s'il a été immergé. Retournez le produit à TOTO Europe GmbH pour examen et réparation.
- Ne jamais obstruer les prises d'air du produit ni le placer sur une surface molle, comme un lit ou un canapé, où elles pourraient être obstruées. Maintenez les prises d'air exemptes de peluches, cheveux, etc.
- N'utilisez jamais le produit en état d'endormissement ou de somnolence.
- Ne laissez jamais tomber et n'insérez jamais d'objets dans une ouverture ou une conduite.
- N'utilisez pas le produit à l'extérieur si des aérosols (vaporisateurs) sont utilisés ou de l'oxygène est administré.

N'insérez rien (doigt ou autre) dans la sortie d'air tiède.

Ne placez rien sur la sortie d'air tiède et ne la recouvrez pas par un vêtement.

- Cela pourrait provoquer des brûlures, une électrocution ou un dysfonctionnement.

Tenez les cigarettes et autres flammes nues à l'écart du produit.

- Sinon, cela pourrait provoquer un incendie.

AVERTISSEMENT

Ne vous asseyez pas sur la lunette pendant une durée prolongée.

- Une mauvaise utilisation de la lunette peut provoquer des irritations ou des brûlures. En cas d'utilisation prolongée de la lunette, sa température doit être réglée sur "OFF". Lorsque l'une des personnes suivantes utilise les fonctions de chauffage de la lunette ou de séchage à l'air tiède, la température de la lunette doit être réglée sur "OFF" et celle de l'air de séchage sur "Low".
 - Les jeunes enfants, les personnes âgées et les autres utilisateurs qui ne peuvent pas régler la température appropriée par eux-même.
 - Les personnes malades, physiquement handicapées ou qui n'ont pas une liberté de mouvement suffisante.
 - Les personnes prenant des médicaments causant une somnolence (p. ex. pour le sommeil ou contre le rhume), en état d'ébriété, excessivement fatiguées ou susceptibles de s'endormir.

Les consignes suivantes doivent être respectées afin de réduire les risques de brûlure, d'électrocution, d'incendie et de blessure :

- Une surveillance étroite est nécessaire lorsque ce produit est utilisé par des enfants ou des personnes invalides ou près d'eux.
- Utilisez ce produit uniquement pour l'usage auquel il est destiné, comme décrit dans ce mode d'emploi. N'utilisez pas d'accessoires non recommandés par le fabricant.
- Tenez le cordon à l'écart des surfaces chauffées.
- Branchez ce produit uniquement à une prise correctement mise à la terre.

Il s'agit d'un appareil électrique. Ne l'installez pas dans un endroit où il peut être éclaboussé ni où une humidité suffisamment élevée est susceptible de se condenser à sa surface. Si le produit est installé dans une salle de bain, un système de ventilation doit assurer une aération suffisante de la pièce.

- Sinon, cela pourrait provoquer un incendie ou une électrocution.

Raccordez toujours votre NEOREST sur l'alimentation en eau froide.

- Un raccordement sur l'alimentation en eau chaude pourrait provoquer des brûlures et endommager le produit.

Vérifiez la présence d'une mise à la terre adéquate.

- L'absence de mise à la terre pourrait provoquer une électrocution en cas de défaillance ou de fuite de courant. La mise à la terre doit se composer d'un fil de cuivre présentant une résistance à la terre de 100 Ω max et un diamètre minimum de 1,6 mm.
 - * Si la mise à la terre n'est pas présente, contactez l'entrepreneur qui a effectué l'installation électrique pour qu'il apporte les modifications nécessaires.

Vérifiez qu'une prise avec broche de terre a été installée.

- L'absence d'une prise avec broche de terre pourrait provoquer une électrocution en cas de défaillance ou de court-circuit.

Vérifiez que la prise secteur respecte les exigences suivantes.

- Sinon, cela pourrait provoquer un incendie ou une électrocution.
 - a. L'alimentation de la prise secteur (ou du produit) doit être protégée par un disjoncteur différentiel à courant résiduel et le courant ne doit pas dépasser 30 mA.
 - b. La prise secteur (ou le branchement du produit) doit être éloignée d'au moins 0,60 m de la douche ou de la baignoire.
 - * Vérifiez que l'installation électrique respecte les exigences a. et b. ci-dessus. Dans le cas contraire, contactez l'entrepreneur qui a effectué l'installation électrique pour qu'il apporte les modifications nécessaires.

Consignes de sécurité (suite)

AVERTISSEMENT

Branchez la fiche d'alimentation mâle du produit dans la prise secteur.

- Sinon, cela pourrait provoquer un incendie, une surchauffe ou un court-circuit.
- * Les lois et règlements locaux applicables doivent être respectés lors de l'installation de ce produit.

Pour débrancher, saisissez la fiche et non le cordon.

- Ne débranchez pas en tirant sur le cordon.
- Tirer sur le cordon pourrait l'endommager et provoquer un incendie ou une surchauffe.

Si le cordon d'alimentation est endommagé, éliminez tout risque en le faisant remplacer par le service technique du fabricant ou par un spécialiste qualifié.

Débranchez toujours la fiche d'alimentation de la prise secteur avant le nettoyage, l'entretien ou l'inspection.

- Sinon, cela pourrait provoquer une électrocution ou un dysfonctionnement.
- * Sauf en cas d'utilisation de la fonction "Wand cleaning".

Enlevez périodiquement la poussière et la saleté présentes sur la fiche d'alimentation et vérifiez qu'elle est bien enfoncée dans la prise secteur.

- Sinon, cela pourrait provoquer un incendie, une surchauffe ou un court-circuit.
- Retirez la fiche d'alimentation de la prise secteur et essuyez-la avec un chiffon sec.

Débranchez toujours le cordon d'alimentation de la prise secteur avant de retirer l'unité principale.

- Sinon, cela pourrait provoquer un incendie ou une électrocution.

En cas de fuite de la pile et de contact avec votre corps ou sur vos vêtements, rincez avec de l'eau propre.

- Le contact du liquide peut entraîner des lésions oculaires ou cutanées.

MISE EN GARDE

N'utilisez pas le produit si l'unité principale n'est pas stable.

Cela pourrait détacher et faire tomber l'unité principale, causant des blessures.

Si le produit est endommagé, ne touchez pas la partie endommagée.

- Cela pourrait provoquer une électrocution ou des blessures.
- Remplacez-le immédiatement.

Ne forcez pas, ne marchez pas et ne vous tenez pas debout sur la lunette, le couvercle ou l'unité principale et ne les cognez pas. Ne posez pas d'objets lourds dessus.

- Cela pourrait fissurer ou détacher et faire tomber l'unité principale, causant des blessures.
- Cela pourrait endommager le produit et entraîner des blessures ou des dégâts d'eau.

Ne soulevez pas ce produit par la lunette ou le couvercle.

Ne soulevez pas la lunette ou le couvercle si des objets sont posés dessus.

- Cela pourrait détacher et faire tomber l'unité principale, causant des blessures.

Les consignes suivantes doivent être respectées afin de réduire les risques d'électrocution :

- N'utilisez pas le produit en prenant un bain.
- Ne placez pas et ne rangez pas le produit à un endroit d'où il pourrait tomber ou être poussé dans une baignoire ou un lavabo.
- N'immergez pas et ne laissez pas tomber le produit dans l'eau ou dans tout autre liquide.
- N'essayez pas de récupérer le produit s'il est tombé dans l'eau. Débranchez-le immédiatement.

Utilisez du liquide vaisselle dilué avec de l'eau pour nettoyer les pièces en plastique (unité principale, etc.) et le flexible d'alimentation en eau. N'utilisez pas les produits suivants.

- Nettoyants WC, nettoyants ménagers, benzène, diluants, nettoyants en poudre ou tampons à récurer en nylon.
- Ces produits pourraient endommager ou fissurer le plastique et causer des blessures ou des dysfonctionnements.
 - Ces produits pourraient endommager le flexible d'alimentation en eau et causer une fuite d'eau.

Pour éviter une fuite d'eau soudaine, ne retirez pas le bouchon de vidange avec filtre à eau lorsque le robinet d'arrêt est ouvert.

- Cela ferait jaillir l'eau.
- (Reportez-vous à la page 39 pour les consignes de nettoyage du bouchon de vidange avec filtre à eau.)

Ne pliez pas et n'écrasez pas le flexible d'alimentation en eau ; ne l'endommagez pas avec un objet tranchant.

- Cela pourrait provoquer une fuite d'eau.

Ne versez pas d'eau chaude dans les toilettes.

- Cela pourrait endommager le produit et entraîner des blessures ou des dégâts d'eau.

N'utilisez pas les toilettes pour évacuer autre chose que des déchets corporels et du papier toilette. La quantité de papier toilette ne doit pas être excessive.

- Cela pourrait boucher les toilettes, provoquant un débordement et des dégâts d'eau.

Laissez la cuvette remplie d'eau.

- Sinon, il se pourrait que les gaz d'égout, le gaz chloré ou le sulfure d'hydrogène entraînent la corrosion des installations et des équipements.

Consignes de sécurité (suite)

⚠ MISE EN GARDE

Ne regardez pas directement la lumière UV.

- Cela pourrait provoquer une irritation des yeux ou de la peau.
- Aucune pièce ne peut être remplacée par l'utilisateur. Le produit doit être réparé uniquement par un personnel qualifié.

Afin de prévenir toute fuite d'eau éventuelle, fermez toujours le robinet d'arrêt.

Lorsque la température ambiante est susceptible d'être inférieure ou égale à 0 °C, prenez les mesures nécessaires pour que le gel n'endommage pas les tuyaux ni les flexibles.

- Le gel de l'eau pourrait endommager l'unité principale et les flexibles, provoquant une fuite d'eau.
- Réglez la température ambiante pour que les tuyaux et les flexibles ne gèlent pas pendant les mois froids.

Si vous n'utilisez pas votre NEOREST pendant une période de temps prolongée, videz l'eau présente dans l'unité principale et dans le flexible d'alimentation en eau, et retirez la fiche électrique de la prise.

- Lorsque vous utilisez à nouveau le produit, laissez-lui le temps de se remplir d'eau. Sinon, l'eau dans le réservoir pourrait être contaminée et provoquer une inflammation cutanée ou d'autres problèmes. (Reportez-vous à la page 54 pour les consignes de remplissage d'eau.)
- Laisser le produit sous tension pourrait provoquer un incendie ou une surchauffe.

Lors de l'installation du bouchon de vidange avec filtre à eau, assurez-vous qu'il soit correctement positionné et serré.

- Sinon, cela pourrait provoquer une fuite d'eau.

Si la cuvette est bouchée, débranchez la fiche d'alimentation, puis retirez l'obstruction.

- Si la chasse d'eau automatique est activée, cela pourrait provoquer un débordement de la cuvette et des dégâts d'eau.
- Utilisez une ventouse disponible dans le commerce pour éliminer le bouchon.

Tirez toujours la chasse d'eau, même après avoir seulement uriné.

- Sinon, il se pourrait que les toilettes se bouchent, ce qui peut causer le débordement des eaux usées et un dégât des eaux ou le rinçage insuffisant de la cuvette.

Essuyez la condensation présente sur la cuvette, le réservoir, le flexible d'alimentation en eau et le robinet d'arrêt avec un chiffon sec.

- Sinon, la condensation pourrait tacher ou corroder le plancher.
- Aérez la pièce pour éviter toute condensation.

Essuyez toute trace éventuelle d'urine, de condensation, de nettoyant, d'eau, etc. sur le sol à l'aide d'une serpillière bien essorée ou d'un chiffon.

- Sinon, cela pourrait tacher ou corroder le plancher.

Vérifiez la polarité des piles (+/-) avant de les insérer.

Retirez immédiatement les piles déchargées.

Lors du remplacement des piles :

Remplacez les deux piles par des piles neuves.

Utilisez la même marque pour les deux piles neuves (toute marque disponible).

- Sinon, les piles risquent de fuir, chauffer, s'endommager ou s'enflammer.

Lorsque vous prévoyez de ne pas utiliser le produit pendant une longue durée, retirez les piles de la télécommande et du compartiment des piles.

- Sinon, il se pourrait que du liquide fuit des piles.

Précautions d'utilisation

■ Prévention des dysfonctionnements

- N'obstruez pas le capteur de présence ni l'émetteur ou le récepteur de la télécommande.

< À propos des capteurs de présence >

- Les capteurs de présence détectent si une personne se tient debout devant la cuvette.
 - Ils émettent un faisceau infrarouge comme indiqué sur les figures ci-dessous. Le capteur permet de détecter si une personne se tient dans le faisceau infrarouge.
- * Le capteur peut avoir des difficultés à détecter une personne de petite taille, comme un enfant.

Capteur de présence A Capteur de présence B



< À propos de l'interrupteur de lunette >

- Lorsque vous vous asseyez sur la lunette, l'interrupteur de lunette bascule sur ON, permettant d'utiliser diverses fonctions. (Un dé clic se fait entendre lorsque l'interrupteur est ACTIVÉ.)

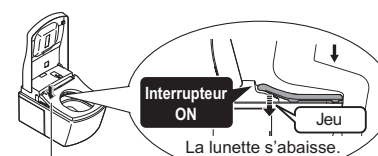

Interrupteur de lunette (intégré)

- Asseyez-vous correctement sur la lunette.
 - L'interrupteur n'est activé que si vous êtes assis correctement sur la lunette.



Remarque

- Si un enfant utilise le NEOREST, l'interrupteur peut ne pas être ACTIVÉ en raison du faible poids de l'enfant.
- Puisque la lunette est conçue pour se déplacer vers le haut et vers le bas, un jeu est prévu entre le tampon de lunette et la cuvette.

■ Prévention des dommages

- Essuyez les zones en plastique, telles que l'unité principale et la télécommande, avec un chiffon doux et humide.
- Ne vous adossez pas contre le couvercle.



■ Prévention des problèmes

- Débranchez la fiche d'alimentation en cas de risque de foudre.
- N'utilisez pas de housse de lunette ou de couvercle. (Les capteurs de présence ou l'interrupteur de lunette pourraient ne pas fonctionner correctement.)



- Ne pas uriner sur l'unité principale, la lunette ou la douchette. (Cela pourrait causer des taches roses ou brunes ou provoquer un dysfonctionnement.)
- N'appuyez pas trop fort sur les boutons de la télécommande.
- Lorsque vous utilisez un nettoyeur WC, rincez-le dans un délai de 3 minutes, puis laissez la lunette et le couvercle relevés. Essayez le produit éventuellement déposé sur la cuvette. (De la vapeur de nettoyeur pénétrant dans l'unité principale pourrait provoquer un dysfonctionnement.)
- Ne pas exposer le produit aux rayons du soleil. (Les variations de température pourraient causer des changements de couleur, rendre la température de la lunette chauffante irrégulière, ou provoquer un dysfonctionnement de la télécommande ou du NEOREST.)
- N'utilisez pas de radio, etc. à proximité du NEOREST. (Le NEOREST pourrait causer des interférences avec le signal radio.)
- Si vous utilisez un siège d'appoint pour les enfants ou une chaise haute souple, l'enlever après utilisation. (Sinon, cela pourrait empêcher l'utilisation de certaines fonctions.)
- Ne forcez pas sur la télécommande. (Cela pourrait provoquer un dysfonctionnement.) Pour éviter que la télécommande ne tombe, rangez-la dans son support lorsque vous ne l'utilisez pas. Veillez à ne pas l'exposer au contact de l'eau.

Remarques sur le lavage arrière, le lavage arrière doux et le lavage avant

- Ces fonctions permettent de laver une zone précise de votre corps.
- Ne lavez pas trop fort ou trop longtemps. Cela pourrait éliminer les bactéries nécessaires, bouleversant l'équilibre bactériologique de votre corps.
- Les personnes recevant un traitement médical ou thérapeutique dans cette zone corporelle doivent consulter leur médecin avant d'utiliser le produit.

Désignation des pièces

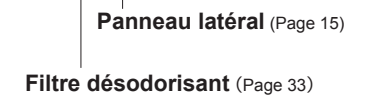
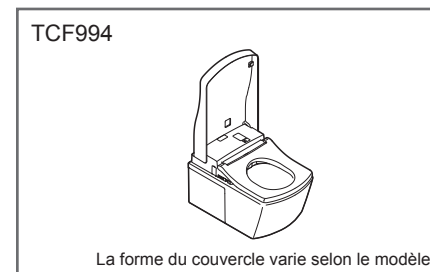
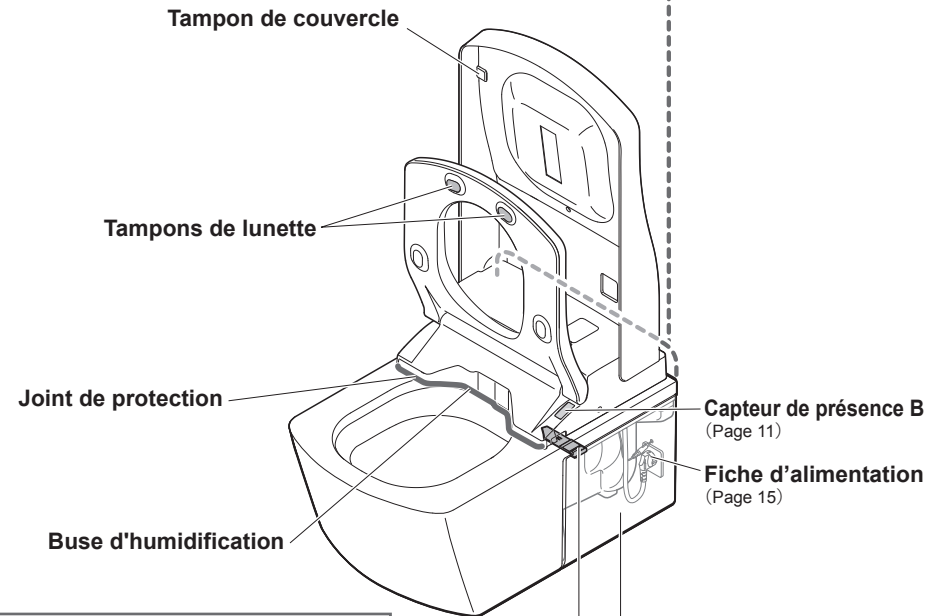
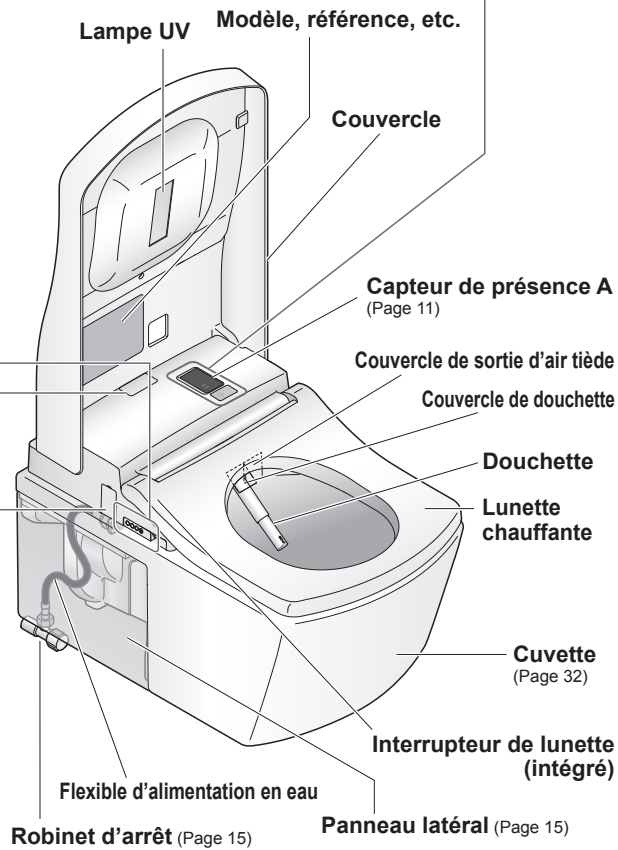
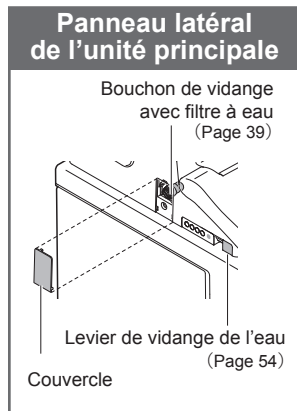
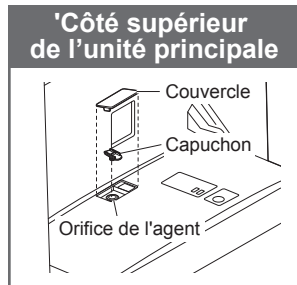
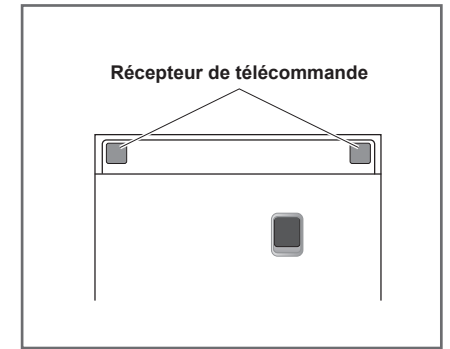
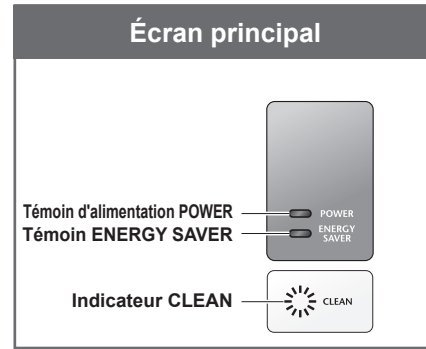
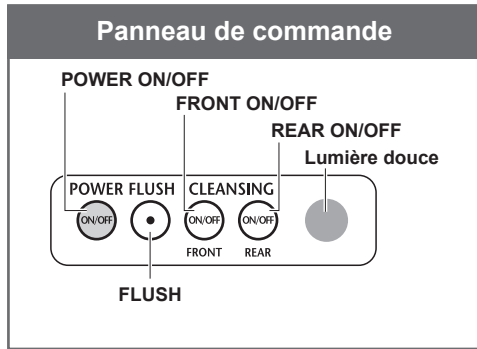

Les descriptions dans ce mode d'emploi sont basées sur les illustrations du TCF996.



1. Insertion des piles

1 Retirez la télécommande de son support.

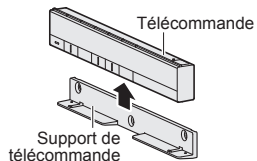

2 Ouvrez le couvercle des piles et insérez deux piles AA.

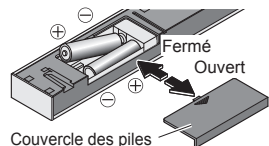

- Lorsque les piles sont correctement insérées, les niveaux de température sont affichés sur l'écran de la télécommande (face arrière).
- L'écran s'éteint si aucune touche de la télécommande n'est pressée pendant au moins une minute.



3 Placez la télécommande dans son support.

■ À propos des piles

- Utilisez des piles sèches alcalines.
- Veuillez suivre les "Consignes de sécurité" pour éviter que les piles ne s'endommagent ou ne fuient. (Pages 8, 10)

Si la télécommande est fixée (configuration antivol)

1 Retirez les vis (2, gauche et droite) du support de la télécommande.

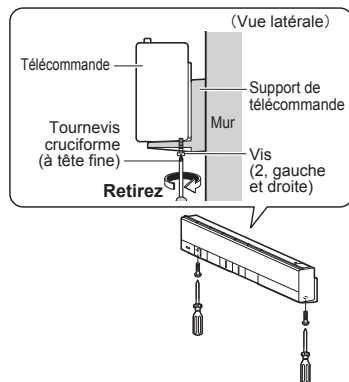

2 Retirez la télécommande de son support.

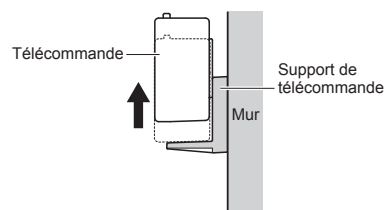

- Pour fixer à nouveau la télécommande Serrez les vis (2, gauche et droite). (Un serrage excessif peut endommager des pièces, comme le support.)

2. Mise sous tension

1 Retirez le panneau latéral et branchez la fiche dans la prise.

- La douchette de lavage sort, puis rentre.
- La chasse d'eau est actionnée automatiquement.

Desserrez la vis inférieure du panneau latéral droit avec un tournevis à tête plate, basculez le panneau vers le haut, puis tirez-le vers le bas.

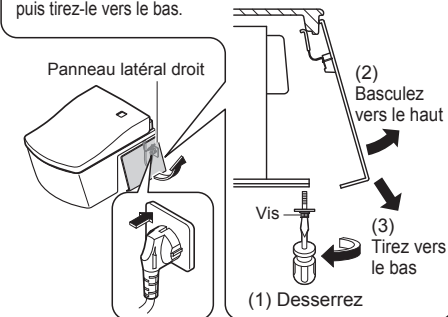

- Les deux panneaux latéraux peuvent être retirés ou installés de la même manière.
- Les panneaux latéraux peuvent causer des dommages si vous les faites tomber.

2 Vérifiez que le témoin d'alimentation POWER de l'écran principal est allumé.

- Sinon, appuyez sur le bouton [POWER ON/OFF] pour l'allumer.

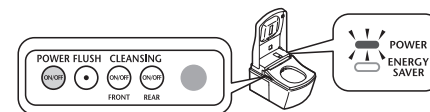

3 Réinstallez le panneau latéral.

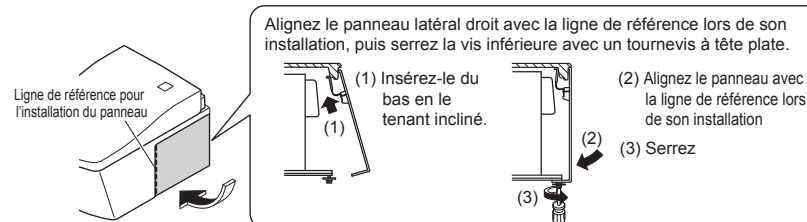

Mise hors tension

POWER



Appuyez sur [POWER ON/OFF] pour mettre hors tension.

- Le témoin d'alimentation POWER s'éteint.

3. Ouverture du robinet d'arrêt

1 Ouvrez complètement le robinet d'arrêt. Il se trouve derrière le panneau latéral gauche. (Voir ci-avant pour son retrait et son installation.)

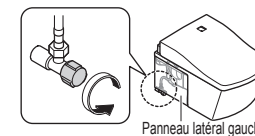

Fonctionnement de base

Appuyez sur un bouton de la télécommande. Un bip retentit lorsque l'unité principale reçoit le signal.

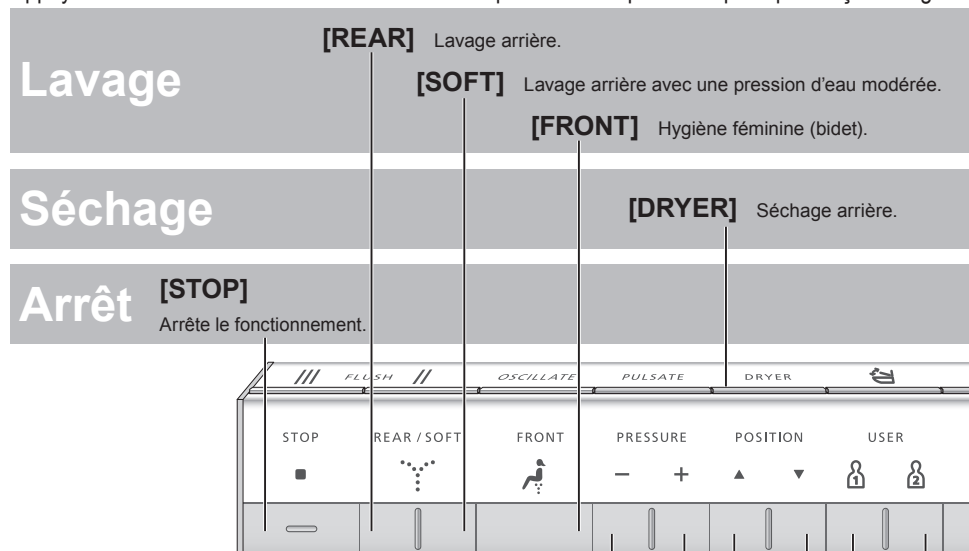

[PRESSURE]

- Vous pouvez régler la pression de l'eau sur l'un des cinq niveaux. ([-] : plus faible, [+] : plus fort).
- Lorsque vous appuyez sur le bouton de chasse d'eau, la position revient à celle par défaut (3e position).
 - Si vous ne voulez pas que la douchette retourne à la position par défaut. (Page 50)

[OSCILLATE]

- La douchette se déplace d'avant en arrière pour un meilleur lavage.
- Le réglage bascule entre "ON" et "OFF" chaque fois que vous appuyez sur le bouton.

[PULSATE]

- La pression du jet d'eau de lavage alterne entre faible et forte.
- Le réglage bascule entre "ON" et "OFF" chaque fois que vous appuyez sur le bouton.

[POSITION]

- Vous pouvez régler la position sur l'une des cinq positions. (▲) vers l'avant, (▼) vers l'arrière
- Lorsque vous appuyez sur le bouton de chasse d'eau, la position revient à celle par défaut (3e position).
 - Si vous ne voulez pas que la douchette retourne à la position par défaut. (Page 50)

- Fonctions activées lorsque vous appuyez sur un bouton pendant le lavage [REAR], [SOFT] ou [FRONT].

Remarque

- Asseyez-vous bien à l'arrière de la lunette pour faciliter le réglage de la position de la douchette et pour réduire les éclaboussures.

Témoin de piles faibles (Page 52)

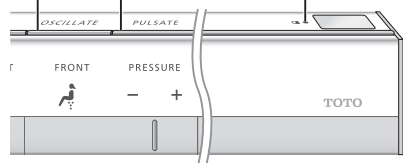

PERSONAL SETTING

[USER1] / [USER2]

Vous pouvez mémoriser la position de la douchette, la pression et la température de l'eau.

● Mémorisation des réglages

Au cours d'un lavage, réglez la position de la douchette, la pression et la température de l'eau, puis maintenez le bouton [USER 1] ou [USER 2] appuyé pendant au moins 2 secondes.

● Utilisation

Appuyez sur [USER 1] ou [USER 2], puis appuyez sur le bouton de lavage désiré.

Pendant l'actionnement de la chasse d'eau et le relevage/rabattage du couvercle et de la lunette avec la télécommande

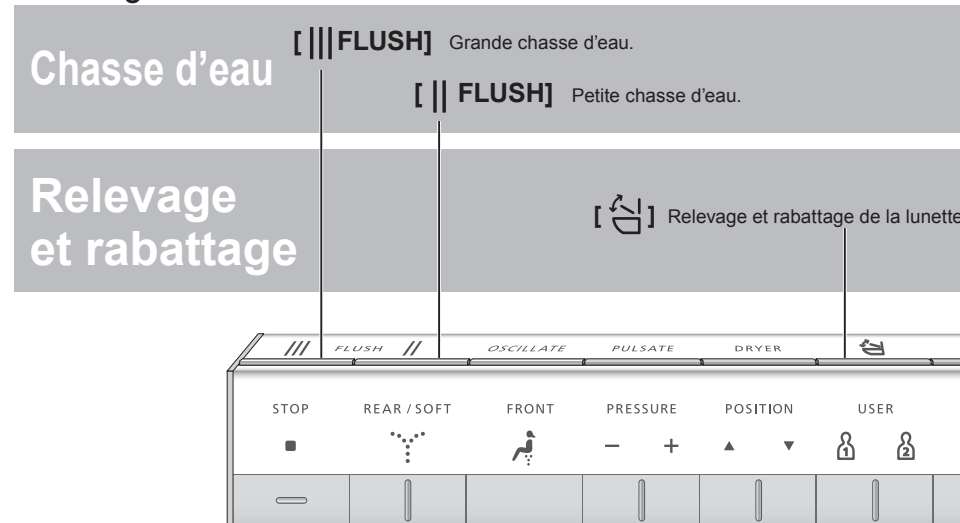

Face arrière de la télécommande



Bouton MENU/RETURN

- Réglage
- Retour au menu précédent

Écran

- Réglage, vérification de l'état, etc.
- L'écran s'éteint si aucune touche de la télécommande n'est pressée pendant au moins une minute.

Bouton de réglage de la température

- Réglage de la température

Fonctionnement de base Écran Menu

Démarrez en quelques étapes simples !

Ce chapitre présente les réglages qui peuvent être effectués avec la télécommande.

● Reportez-vous aux pages correspondantes pour une description détaillée.

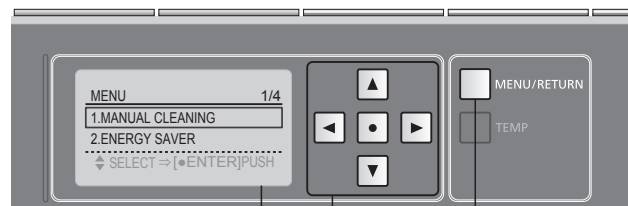

Face arrière de la télécommande

Bouton MENU/RETURN

▲ ▼ : Sélection d'une fonction

◀ ▶ : Sélection d'un réglage

◻ : Confirmation

Nombre de fonctions affichées

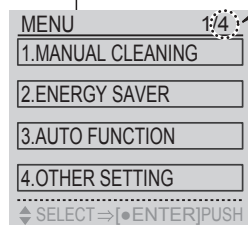

Niveau 1 Niveau 2

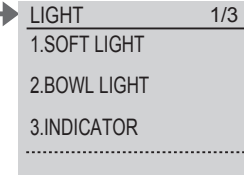
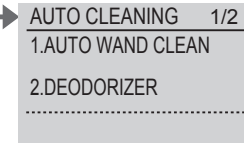
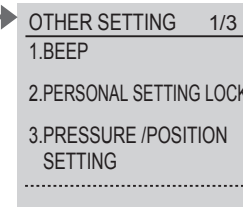
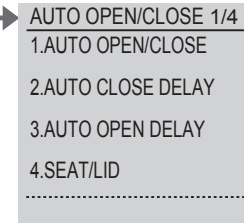
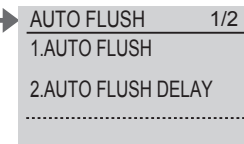
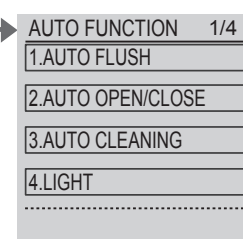
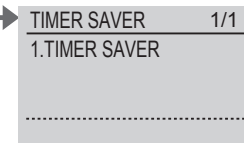
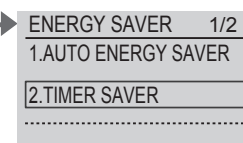
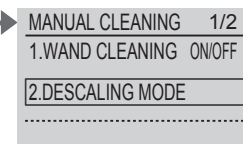

Fonctionnement

Fonctions automatiques

Nettoyage

De l' [ewater+] *1 est utilisé automatiquement pour nettoyer la douchette et la cuvette.

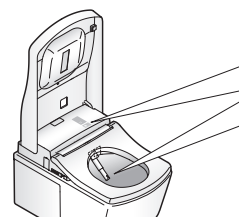

Aide au nettoyage

■ Indicateur CLEAN

S'allume pour indiquer que les opérations "CLEAN" sont en cours.



■ Lumière de cuvette

S'allume pour indiquer l'activation du nettoyage automatique de la cuvette et du nettoyage automatique de la douchette.

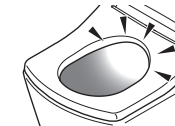

■ Remarque

■ Modification des réglages

	Lorsque vous vous approchez	Lorsque vous vous asseyez*2	Lorsque vous vous levez	Lorsque vous partez	
DEODORIZER					<ul style="list-style-type: none"> ■ Démarre le désodorisant ■ Arrête le désodorisant → Il s'arrête après environ 2 min
AUTO WAND CLEANING Nettoie automatiquement la douchette avec de l' [ewater+] *1					<ul style="list-style-type: none"> ■ Nettoie automatiquement la douchette*2 (après environ 25 secondes) → La douchette sort et de l' [ewater+] *1 s'écoule à sa base (uniquement lorsque les fonctions de lavage sont utilisées) • La douchette est automatiquement nettoyée lorsque les fonctions de lavage ne sont pas utilisées pendant 8 heures. (L'eau sort près du couvercle de la douchette.)
PHOTOCATALYST CLEANING TCF996 uniquement				La lampe UV s'allume (Environ 1 h)	<ul style="list-style-type: none"> • La lampe UV ne s'allume pas dans les conditions suivantes. → Le couvercle des toilettes est relevé (p. ex. lorsque AUTO OPEN/CLOSE est sur "OFF") → Le "Flush" (la chasse d'eau) et le lavage *3 ne sont pas utilisés • Lorsque le "Flush" et le lavage *3 ne sont pas utilisés pendant environ 10 heures, la lampe UV s'allume.
AUTO BOWL CLEANING Désinfecte la cuvette avec de l' [ewater+] *1	Brume préalable (Une brume est pulvérisée dans la cuvette pour réduire l'adhérence des salissures)		Brume postérieure (après le nettoyage automatique de la douchette) <ul style="list-style-type: none"> • Si les fonctions de nettoyage ne sont pas utilisées, la brume postérieure commence après environ 25 secondes. → [ewater+] *1 l'humidification est vaporisée sur la cuvette 		<ul style="list-style-type: none"> • La brume préalable et la brume postérieure ne sont pas vaporisées si la lunette est ouverte. • La brume préalable ne fonctionne pas pendant 90 secondes après la fin de la brume postérieure. • Si la fonction de nettoyage (nettoyage arrière et avant etc.) n'est pas utilisée pendant 8 heures environ, l'humidification est vaporisée automatiquement sur la cuvette.
BOWL LIGHT	(S'allume pendant la brume préalable)	(S'allume pendant le nettoyage automatique de la douchette et la brume postérieure)			<ul style="list-style-type: none"> • BOWL LIGHT ON/OFF (Page 48)
INDICATOR	(S'allume)	(S'allume en cercle)			<ul style="list-style-type: none"> • S'allume en continu ou en cycle lors du fonctionnement de "AUTO WAND CLEANING", "AUTO BOWL CLEANING" ou "DEODORIZER". (S'allume en cycle lors de l'utilisation de la lunette.) • INDICATOR ON/OFF (Page 48)

Si la saleté adhère...

■ Si de la saleté adhère à la douchette, vous pouvez la faire sortir pour la nettoyer.

● Nettoyage de la douchette (Page 33)

*1 Qu'est-ce que l' [ewater+] ?

Cette eau contenant de l'acide hypochloreux généré à partir des ions chlorure présents dans l'eau du robinet est couramment utilisée pour le nettoyage et la désinfection (denrées alimentaires, ustensiles, biberons, etc.).

- L'eau de puits peut ne pas produire le résultat souhaité (en raison du faible niveau d'ions chlorure).
- Une eau propre et stérile permet de minimiser les surfaces sales, mais ne rend pas le nettoyage inutile.
- L'effet et la durée varient en fonction de l'environnement et des conditions d'utilisation.

*2 De l'eau sort du pourtour de la douchette.

*3 [FLUSH], lavages [REAR] et [SOFT].

Fonctions automatiques

Fonctions pratiques

Diverses fonctions automatiques sont disponibles, comme le relevage et le rabattage automatiques du couvercle.

- Le fonctionnement avec les réglages initiaux est décrit ci-dessous.

Lorsque vous vous approchez



Lorsque vous vous asseyez



Lorsque vous vous levez



Lorsque vous vous éloignez



Remarque

Modification des réglages

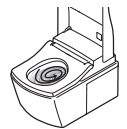
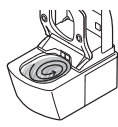
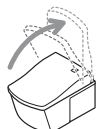
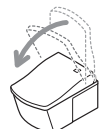
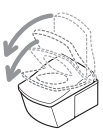
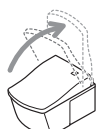
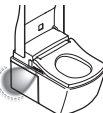
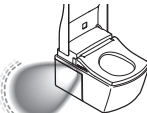
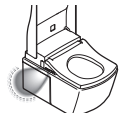
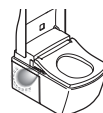
<p>La chasse d'eau est actionnée automatiquement</p> <h2>AUTO FLUSH</h2>	<p>Lorsque vous utilisez la lunette</p>  <p>La chasse d'eau est actionnée. (Après environ 10 s)</p>	<p>La chasse d'eau est actionnée. (Actionne "Light flush" environ 3 s après que l'utilisateur se soit éloigné d'environ 30 cm du siège WC)</p> 	<ul style="list-style-type: none"> • La chasse d'eau automatique n'est pas disponible dans les cas suivants. (Avec télécommande.) → Pendant environ 60 s après la dernière chasse Quand une personne s'assoit sur la lunette (ou quand un homme se tient en face de la cuvette pour uriner) pendant environ 6 s ou moins • La chasse est actionnée en fonction du temps passé assis sur la lunette. Environ 6 à 30 s : "petite chasse" Environ 30 s ou plus : "grande chasse" 	<ul style="list-style-type: none"> • AUTO FLUSH ON/OFF • AUTO FLUSH DELAY (5, 10 ou 15 s) (Page 42) 	
	<p>Lorsque vous êtes debout pour uriner</p>				
<p>Relevage automatique du couvercle</p> <h2>AUTO OPEN/CLOSE</h2>	<p>Lorsque vous utilisez la lunette</p>  <p>Le couvercle se relève</p>  <p>Le couvercle se rabat (Environ 90 s après que vous vous soyez relevé de la lunette)</p>	<p>Le couvercle et la lunette se rabattent (Environ 90 s après que l'utilisateur se soit éloigné d'environ 30 cm du siège WC)</p> 	<ul style="list-style-type: none"> • Lorsque le couvercle est rabattu avec la télécommande ou à la main, il ne peut pas se relever automatiquement pendant environ 15 s. (Relevage et rabattage manuels.) • Lorsque vous n'êtes pas assis sur la lunette, que vous vous asseyez brièvement ou que vous vous tenez brièvement debout face à la cuvette, il faut environ 5 min avant que le couvercle ne se rabatte automatiquement. 	<ul style="list-style-type: none"> • AUTO OPEN/CLOSE ON/OFF • AUTO OPEN DELAY (15, 30 ou 90 s) • AUTO CLOSE DELAY (25 ou 90 s) • Relevage automatique du couvercle ou de la lunette et du couvercle (Page 44) 	
	<p>Lorsque vous êtes debout pour uriner</p>  <p>Le couvercle se relève</p> <p>*Relevage de la lunette avec la télécommande.</p>				
<p>Éclairage de la pièce avec une lumière douce</p> <h2>SOFT LIGHT</h2>	<p>Éclairage moyen</p> 	<p>Éclairage fort</p> 	<p>Éclairage moyen</p> 	<p>Éclairage faible</p>  <p>(S'éteint après environ 5 s)</p>	<ul style="list-style-type: none"> • SOFT LIGHT ON/OFF (Page 48)
	<p>.....</p>				
	<p>.....</p>				
	<p>.....</p>				

Réglage de la température Eau tiède / Lunette / Séchage

Vous pouvez soit régler la température, soit sélectionner "OFF".

1 Retirez la télécommande de son support.
Si la télécommande est fixée (configuration antivol)
(Page 14)

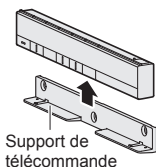

2 TEMP Appuyez sur [TEMP].

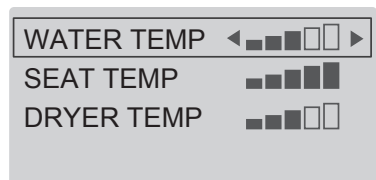

3 ▲ Utilisez ◆ pour sélectionner l'élément à régler.

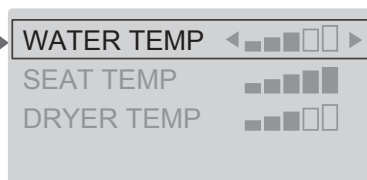

4 ◀▶ Utilisez ◀▶ pour sélectionner la température. <Réglage terminé>

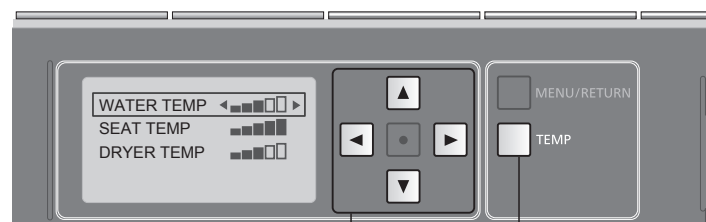
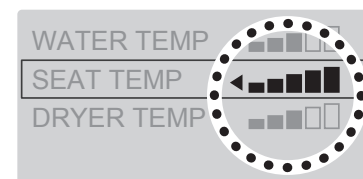

Face arrière de la télécommande

Bouton de réglage de la température

- ▲ : Sélection d'une fonction
- ▼ : Sélection d'un réglage

Température de l'eau tiède

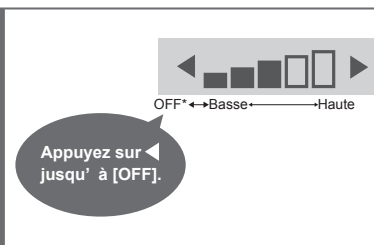

Température de la lunette

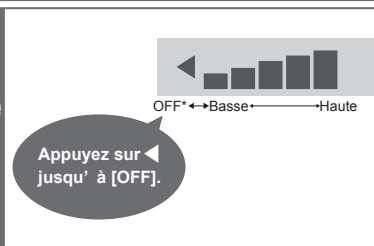

Température de l'air de séchage

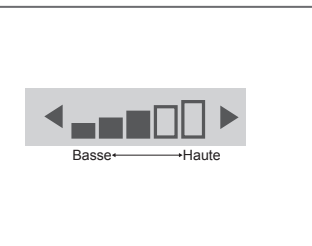







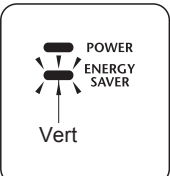

*Pour éviter la condensation, la température minimale de l'eau est de 20 °C, même lorsqu'elle est réglée sur "OFF".

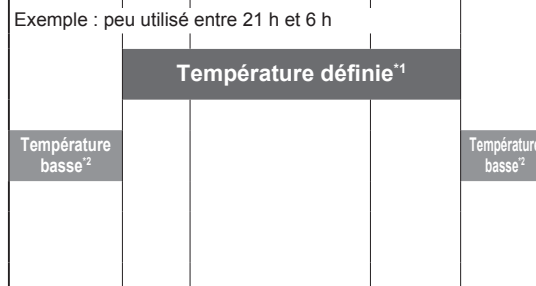
Mode éco Type

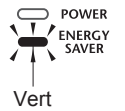
Vous pouvez économiser de l'énergie en diminuant la température de chauffage de la lunette (ou en sélectionnant "OFF") pendant les périodes où les toilettes sont peu utilisées.

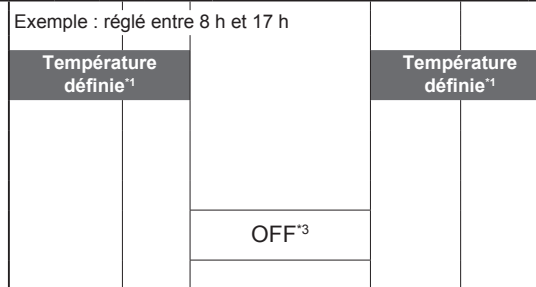
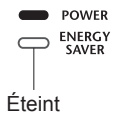
• Il faut environ 10 jours pour que le produit détermine les périodes de moindre utilisation.

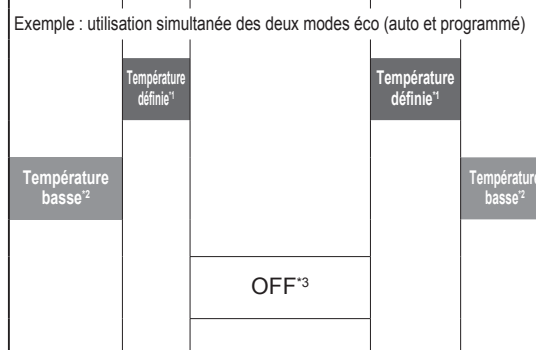
Type	Situation	Mode éco sélectionné	Mode éco en fonctionnement		Matin / Après-midi					
		Écran principal	Chauffage de la lunette		0	6	8	5	9	0
AUTO ENERGY SAVER	<p>Pour économiser de l'énergie sans que la lunette ne soit froide</p> <p>Le NEOREST détecte les périodes de moindre utilisation et diminue automatiquement la température de la lunette.</p>		→	 Orange  Basse	Exemple : peu utilisé entre 21 h et 6 h 					
TIMER ENERGY SAVER	<p>Pour économiser de l'énergie pendant une période définie.</p> <p>Si vous définissez une période (3, 6 ou 9 heures) d'économie d'énergie, le chauffage s'éteint automatiquement chaque jour pendant cette période.</p>		→	 Vert  OFF	Exemple : réglé entre 8 h et 17 h 					
AUTO ENERGY SAVER + TIMER ENERGY SAVER	<p>Pour économiser plus d'énergie avec les modes éco automatique et programmé</p> <p>Lorsque les deux modes éco sont sélectionnés, le mode éco automatique fonctionne lorsque le mode éco programmé ne fonctionne pas.</p>	<p>Mode éco non sélectionné</p> 	→	<ul style="list-style-type: none"> • Pendant le mode éco programmé : même témoin que pour le mode éco programmé (Ci-dessus) • Pendant le mode éco automatique : Même témoin que pour le mode éco auto (Ci-dessus)  Basse  OFF	Exemple : utilisation simultanée des deux modes éco (auto et programmé) 					

Fonctionnement

Remarque

• Même si la température de chauffage de la lunette est réglée sur "Low" ou "OFF", elle est temporairement chauffée lorsque vous vous y asseyez.

*1 La température de chauffage de la lunette, réglée comme indiqué à la page 24.

*2 La période pendant laquelle la température de chauffage de la lunette est réduite par le mode éco auto.

*3 La période pendant laquelle la température de chauffage de la lunette est réglée sur "OFF".

Mode éco Réglage

Réglez le minuteur du mode éco programmé à l'heure à laquelle vous souhaitez qu'il démarre.

1 MENU/RETURN

Appuyez sur [MENU].

2

Utilisez pour sélectionner [ENERGY SAVER], puis appuyez sur [●ENTER].

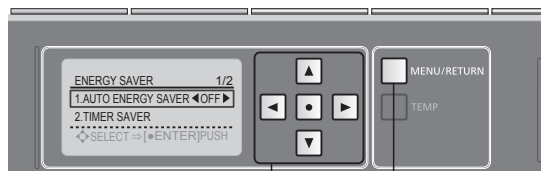

Face arrière de la télécommande

Bouton MENU/RETURN

- : Sélection d'une fonction
- : Sélection d'un réglage
- : Confirmation

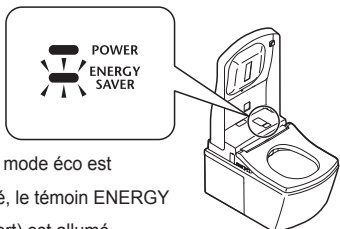

Lorsque le mode éco est sélectionné, le témoin ENERGY SAVER (vert) est allumé.

AUTO ENERGY SAVER

3 Utilisez pour sélectionner [AUTO ENERGY SAVER].

4 Utilisez pour sélectionner [ON] ou [OFF], puis appuyez sur [●ENTER].

(Retour → MENU/RETURN)

TIMER ENERGY SAVER

3 Utilisez pour sélectionner [TIMER SAVER], puis appuyez sur [●ENTER].

4 Utilisez pour sélectionner [3H], [6H], [9H] ou [OFF], puis appuyez sur [●ENTER].

(Retour → MENU/RETURN)

■ Pour changer l'heure de démarrage du mode éco programmé → Réglez à nouveau le minuteur du mode éco programmé à l'heure à laquelle vous souhaitez qu'il démarre.

TURNING OFF ENERGY SAVER

Sélectionnez [OFF] à l'étape 4 de chaque procédure ci-dessus, puis appuyez sur [●ENTER].

(Exemple)

(Retour → MENU/RETURN)

Fiche d'alimentation (Tous les mois)



Chiffon sec



Chiffon humide

1 Débranchez la fiche d'alimentation et essuyez-la avec un chiffon sec.

Elle se trouve derrière le panneau latéral droit.

(Instructions de retrait du panneau latéral →Page 15)



2 Branchez la fiche d'alimentation.

(Instructions d'installation du panneau latéral →Page 15)

AVERTISSEMENT

! Enlevez périodiquement la poussière présente sur les bornes et les autres parties de la fiche d'alimentation.

- Débranchez la fiche et essuyez-la avec un chiffon sec.



- Insérez complètement la fiche.
- Tenez la tête de la fiche d'alimentation pour la débrancher.
 - Tirer sur le cordon pourrait endommager la fiche ou le cordon.

AVERTISSEMENT

- ! **Débranchez toujours la fiche d'alimentation de la prise secteur avant le nettoyage, l'entretien ou l'inspection.** (Page 15)
(Sinon, cela pourrait provoquer une électrocution ou un dysfonctionnement.)

***Par mesure de sécurité, débranchez la fiche d'alimentation avant le nettoyage ou l'entretien.**

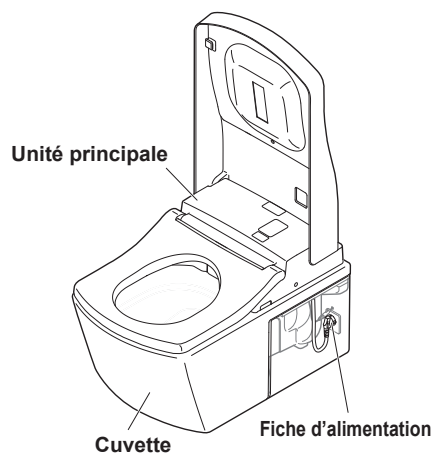

Ne pas utiliser un chiffon sec ou du papier toilette sur les pièces en plastique.
(Risque de dommages.)



*Sauf en cas d'utilisation de la fonction "Wand cleaning".
*Lorsque vous branchez la fiche d'alimentation, la chasse d'eau est automatiquement actionnée.

Unité principale

Précautions à prendre avec les détergents

- Le NEOREST est un appareil électrique. Veillez à ne pas laisser l'eau s'infiltrer à l'intérieur ni laisser du détergent dans l'espace situé entre l'unité principale et la cuvette. (Risque de dommages aux pièces en plastique ou de dysfonctionnement.)
- Lorsque vous utilisez un nettoyant WC, rincez dans un délai de 3 minutes, puis laissez la lunette et le couvercle relevés.
 - Essuyez le produit éventuellement déposé sur la cuvette. (De la vapeur de nettoyant pénétrant dans l'unité principale pourrait provoquer un dysfonctionnement.)
- N'utilisez pas d'agent hydrofuge, de nettoyant anti-taches ni d'agent de revêtement. Ces produits ne peuvent pas endommager la surface en céramique, mais ils pourraient la recouvrir et réduire ainsi les bénéfices de la technologie anti-taches intégrée.

Unité principale (Tous les jours)



Chiffon doux imbibé d'eau



- Papier toilette
- Chiffon sec
- Tampons à récurer en nylon (Risque de dommages.)

1 Débranchez la fiche d'alimentation. (Page 15)

2 Essuyez avec un chiffon doux immergé dans l'eau et bien essoré.

■ Nettoyage de parties très sales

- Essuyez d'abord avec un chiffon doux imbibé de liquide vaisselle neutre dilué, puis avec un chiffon doux imbibé d'eau.



Liquide vaisselle neutre



- Diluant à peinture
- Benzène
- Nettoyant en poudre

3 Branchez la fiche d'alimentation. (Page 15)

Attention !

- Ne forcez pas trop lors du retrait ou de l'installation du couvercle de la douchette ou du couvercle de sortie d'air tiède.
(Risque de dommages ou de dysfonctionnement.)

Cuvette (Tous les jours)



- Brosse WC
- Détergent WC neutre



- Nettoyants fortement acides ou alcalins
- Nettoyants contenant des composés abrasifs
- Détergents à base de fluorure (contenant du fluorure d'hydrogène ou d'ammonium)
- Brosses métalliques
- Brosses à récurer abrasives en nylon

1 Débranchez la fiche d'alimentation. (Page 15)

2 Nettoyez avec une brosse WC (ou similaire).

■ Si la cuvette est bouchée.

- À l'aide d'une pompe manuelle (ou similaire), laissez au moins 10 cm entre le dessus de la cuvette et la surface de l'eau. Utilisez des outils standards du commerce pour déboucher la cuvette. (Risque de débordement d'eau sale et de dégâts d'eau.)

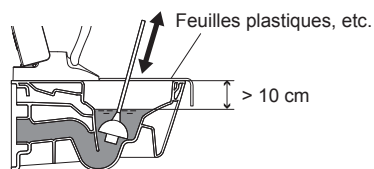

■ Si le plancher est sale

- Nettoyez-le avec un chiffon bien essoré. (Sinon, cela pourrait tacher ou corroder le plancher.)
- Uriner en position debout peut causer des éclaboussures. Pour réduire les éclaboussures, utilisez le produit en position assise.

3 Branchez la fiche d'alimentation. (Page 15)

Cuvette*1 (Approximativement une fois par mois)

- Afin de conserver la performance du nettoyage par photocatalyseur, nettoyer la cuvette des toilettes avec un balai de toilette, etc à l'aide de détergent standard à base d'acide chlorhydrique ou inorganique disponible en commerce.

*1 Autre que le TCF994

Douchaette (Tous les mois)

<Nettoyage de la douchette> Si vous remarquez de la saleté



Chiffon doux

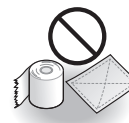

Papier toilette, etc.
(Risque de dommages.)

1 Faites sortir la douchette.

- Utilisez les boutons situés sur la face arrière de la télécommande.

(1) MENU/RETURN Appuyez sur [MENU].

(2) Utilisez pour sélectionner [MANUAL CLEANING].

Appuyez sur [ENTER].

(3) Utilisez pour sélectionner [WAND CLEANING ON/OFF].

Appuyez sur [ENTER].

- La douchette sort et de l'eau est pulvérisée pour le nettoyage.
- La douchette rentre automatiquement après environ 5 minutes.

2 Essuyez avec un chiffon doux et humide.

- Ne tirez pas, ne poussez pas et n'appuyez pas trop fort sur la douchette. (Risque de dommages ou de dysfonctionnement.)

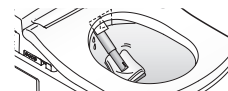

3 Appuyez sur [STOP] sur la face avant de la télécommande.

- La douchette rentre.

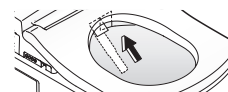

Filtre désodorisant (Tous les mois)

<Si vous remarquez des odeurs>

1 Débranchez la fiche d'alimentation. (Page 15)

2 Retirez le filtre désodorisant.

- Utilisez l'encoche du filtre désodorisant pour le sortir.
- Ne tirez pas trop fort. (Risque de dommages ou de dysfonctionnement)

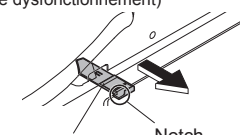

3 Nettoyez-le avec un outil tel qu'une brosse à dents.

- Lorsque vous lavez à l'eau, séchez complètement avant le montage.

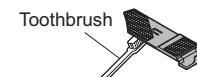

4 Installez le filtre désodorisant.

- Poussez fermement jusqu'à ce qu'un déclic se fasse entendre.

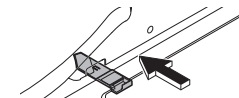

5 Branchez la fiche d'alimentation. (Page 15)

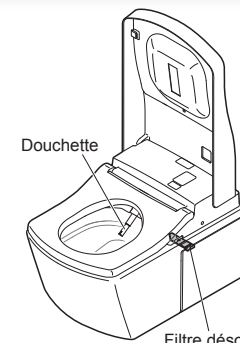

Mode détartrage

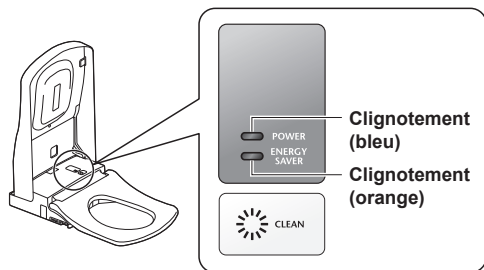

Veillez effectuer le
Mode détartrage

Éléments à préparer

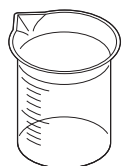

Gobelet
(élément inclus)



Entonnoir
(élément inclus)

Agent de détartrage (spécial pour TOTO)

Attention !

- Veuillez utiliser l'un des agents de détartrage suivants à la concentration recommandée (sinon, cela pourrait causer des dommages).
- Si vous souhaitez utiliser d'autres agents, veuillez nous contacter par téléphone au numéro inscrit au dos de ce mode d'emploi.

Nom du produit	Fabricant
Sidol® Universal-Entkalker (liquid) Bref POWER® Universal-Entkalker (liquid)	Henkel AG & Co. KGaA
Oust® ALL PURPOSE DESCALER (liquid)	

Comment diluer

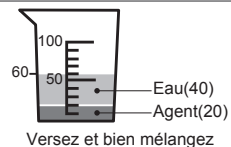

■ Si le gobelet est manquant

Veillez utiliser un verre propre et diluer 20 ml d'agent avec 40 ml d'eau.

Nom du produit	Fabricant
swiril® Anti Calc Bio Power Concentrate swiril® Anti Calc Bio flüssig swiril® Жидкий очиститель от накипи CITRUS-CLEAN	Melitta Group

Comment diluer

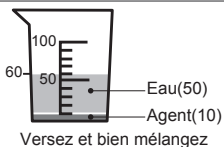

■ Si le gobelet est manquant

Veillez utiliser un verre propre et diluer 10 ml d'agent avec 50 ml d'eau.

[SIDOL], [Bref POWER] et [OUST] sont des marques déposées de [Henkel AG & Co. KGaA].
[swiril] est une marque déposée de [Melitta Group].

<Si la pression de l'eau s'est affaiblie>

<Lorsque les témoins [POWER] (bleu) et [ENERGY SAVER] (orange) clignotent>

Remarque

- Vous ne pouvez pas utiliser les modes de nettoyage (arrière, bidet et doux) à partir de l'étape 2 "Vidanger le passage de l'eau" jusqu'à 60 minutes après l'exécution de l'étape 9 "Détartrage (2ème fois)" (les toilettes peuvent être rincées).
- Le couvercle ne s'ouvrira pas automatiquement à partir de l'étape 2 "Vidanger le passage de l'eau" jusqu'à 10 minutes après l'exécution de l'étape 9 "Détartrage (2ème fois)". Veuillez l'ouvrir manuellement.
- Si l'opération est retardée de plus de 30 minutes entre les étapes 2 et 9, l'agent de détartrage sera évacué vers les toilettes avec une alerte sonore prolongée pour vous prévenir.
- Si vous souhaitez recommencer, veuillez attendre 30 minutes et revenir à l'étape 1.

1 DÉFINIR LE MODE DÉTARTRAGE

- Utilisez les boutons situés sur la face arrière de la télécommande.

(1) Appuyez sur MENU/RETURN [MENU].

(2) Utilisez pour sélectionner [MANUAL CLEANING].

Appuyez sur [ENTER].

(3) Utilisez pour sélectionner [DESCALING MODE].

Appuyez sur [ENTER].

L'écran affiche [START DESCALING MODE?]

Écran de la télécommande

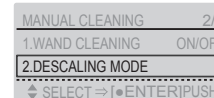
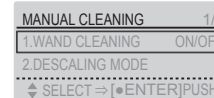
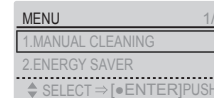

Équivalent en français

*Les instructions sont en anglais

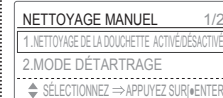

Mode détartrage

2 Vidanger le passage de l'eau.

- (1) Utilisez pour sélectionner [YES].
Appuyez sur [ENTER].

Le passage de l'eau est vidangé (pendant environ 30 secondes).

- Des bips sonores courts retentissent lorsque l'opération est en cours, puis un long bip sonore lorsqu'elle est terminée.
- De l'eau s'écoule sur le pourtour de la douche.
- Les témoins [POWER] (bleu) et [ENERGY SAVER] (vert) clignoteront (les témoins continueront à clignoter jusqu'à la fin de l'opération de détartrage).

- (2) À l'arrêt des bips
Appuyez sur [ENTER].

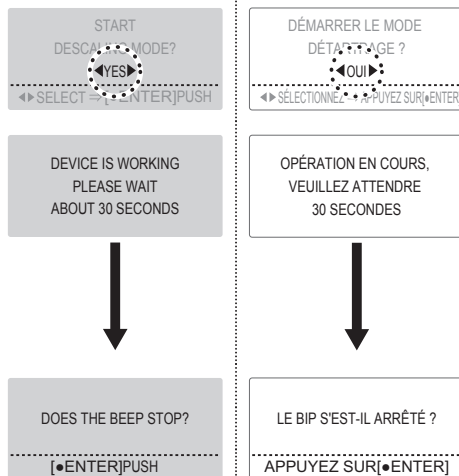

Attention !

- L'écran affiche [DESCALING MODE FILL IN THE DESCALING AGENT (1/2)], mais veuillez à NE PAS appuyer sur [ENTER] avant de finir de verser l'agent de détartrage (le détartrage ne fonctionnera pas correctement).

3 Diluez l'agent avec de l'eau. (1ère fois)

(veuillez consulter **Comment diluer** à la page 34.)

4 Abaissez la planche et retirez le couvercle et le bouchon sur le dessus du produit.

Attention !

- Veuillez conserver le couvercle et le capuchon.

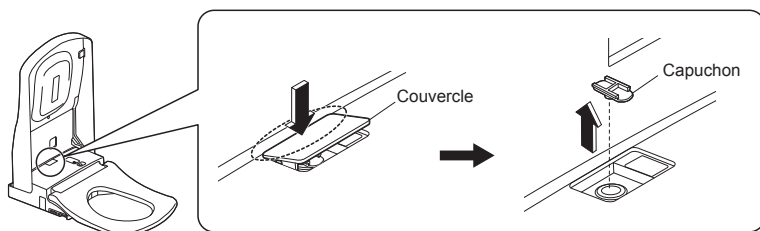

<Si la pression de l'eau s'est affaiblie>

<Lorsque les témoins [POWER] (bleu) et [ENERGY SAVER] (orange) clignotent> (suite)

5 Introduisez l'entonnoir et versez l'agent dilué. (1ère fois)

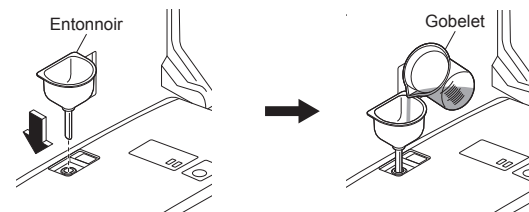

Attention!

- Attendez que l'entonnoir soit vide. (le détartrage ne fonctionnera pas correctement).

6 Effectuez le détartrage. (1ère fois)

- (1) Appuyez sur [ENTER].

Le détartrage sera effectué (pendant environ 30 secondes)

- Des bips sonores courts retentissent lorsque l'opération est en cours, et un long bip sonore lorsqu'elle est terminée
- De l'eau s'écoule sur le pourtour de la douche et de la buse d'humidification.

- (2) À l'arrêt des bips
Appuyez sur [ENTER].

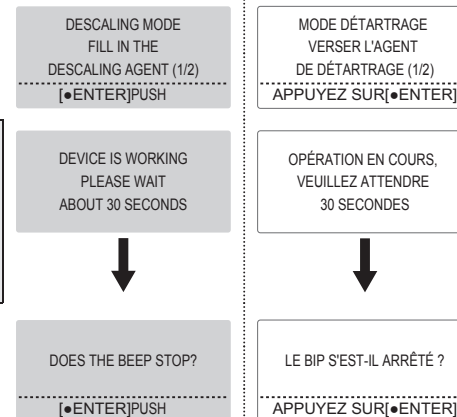

Attention !

- L'écran affiche [DESCALING MODE FILL IN THE DESCALING AGENT (2/2)], mais veuillez à NE PAS appuyer sur [ENTER] avant de finir de verser l'agent de détartrage (le détartrage ne fonctionnera pas correctement).

7 Diluez l'agent avec de l'eau. (2ème fois)

(veuillez consulter **Comment diluer** à la page 34.)

8 Versez l'agent dilué. (2ème fois)

(veuillez consultez **5** à la page 37.)

Attention !

- Attendez que l'entonnoir soit vide. (le détartrage ne fonctionnera pas correctement).

Mode détartrage <Si la pression de l'eau s'est affaiblie>

<Lorsque les témoins [POWER] (bleu) et [ENERGY SAVER] (orange) clignotent> (suite)

9 Retirez l'entonnoir et remettez le bouchon et le couvercle.

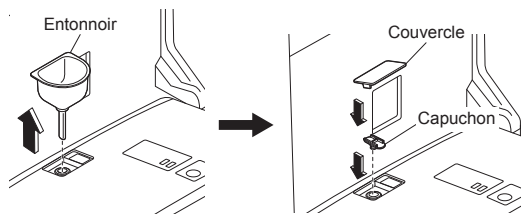

Attention !

- Essuyez toute trace d'agent renversé avec un chiffon doux humide (le non-respect de cette consigne risque de causer une décoloration)

10 Effectuez le détartrage. (2ème fois)

Appuyez sur [ENTER].

DESCALING MODE
FILL IN THE
DESCALING AGENT (2/2)
[ENTER]PUSH

MODE DÉTARTRAGE
VERSER L'AGENT
DE DÉTARTRAGE (2/2)
APPUYEZ SUR[ENTER]

Le détartrage sera effectué (pendant 60 minutes)
• De l'eau s'écoulera sur le pourtour de la douchette et de la buse d'humidification à des intervalles de 20 minutes

Après 60 minutes environ, l'agent de détartrage sera vidangé par les toilettes

À la fin de la vidange, un long bip sonore retentit et les témoins présents sur le corps principal du produit arrêtent de clignoter

<Fin du détartrage>

DESCALING IN
PROGRESS
PLEASE WAIT FOR
60 MINUTES

DÉTARTRAGE
EN COURS,
VEUILLEZ ATTENDRE
60 MINUTES

Retourne à l'affichage par défaut dans environ 30 secondes.

Attention !

- Si le spray reste faible après le **Mode détartrage**, veuillez nettoyer le **Bouchon de vidange avec filtre à eau**.
- Si aucune amélioration n'est constatée suite au **Mode détartrage** et au nettoyage du **Bouchon de vidange avec filtre à eau** ou si les témoins [POWER] (bleu) et [ENERGY SAVER] (orange) commencent à clignoter, veuillez réaliser à nouveau le **Mode détartrage**.

Bouchon de vidange avec filtre à eau (Tous les 6 mois)

<Si la pression de l'eau est plus faible>

1 Retirez le panneau latéral gauche. (Page 15)

2 Fermez complètement le robinet d'arrêt.

- L'alimentation en eau est arrêtée.

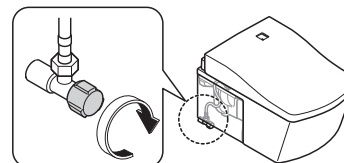

4 Débranchez la fiche d'alimentation. (Page 15)

5 Retirez le couvercle et le bouchon de vidange avec filtre à eau.

- Desserrez-le avec un tournevis à tête plate, puis tirez-le.

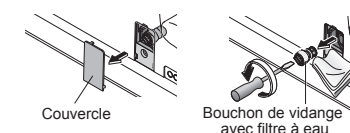

⚠ MISE EN GARDE

Ne retirez pas le bouchon de vidange avec filtre à eau lorsque le robinet d'arrêt est ouvert. (Sinon, l'eau peut couler)

6 Nettoyez-le avec un outil tel qu'une brosse à dents.

- Retirez également la poussière éventuelle présente à l'intérieur de l'orifice du bouchon de vidange avec filtre à eau.

7 Installez le bouchon de vidange avec filtre à eau et son couvercle.

- Insérez le bouchon de vidange avec filtre à eau et serrez-le avec un tournevis à tête plate.

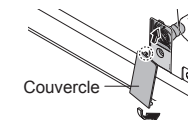

8 Branchez la fiche d'alimentation. (Page 15)

9 Ouvrez le robinet d'arrêt. (Page 15)

10 Réinstallez le panneau latéral gauche. (Page 15)

3 Faites sortir la douchette.

- Utilisez les boutons situés sur la face arrière de la télécommande.

(1) MENU/RETURN Appuyez sur [MENU].

(2) Utilisez pour sélectionner [MANUAL CLEANING].

(3) Appuyez sur [ENTER].

Utilisez pour sélectionner [WAND CLEANING ON/OFF].

Appuyez sur [ENTER] pour faire sortir la douchette.

Appuyez à nouveau sur [ENTER] pour faire rentrer la douchette.

(Libère la pression du flexible d'alimentation en eau.)

Modification des réglages

Liste des réglages



Face arrière de la télécommande

Types de réglage			Réglages disponibles*	Page	
AUTO FUNCTIONS	AUTO FLUSH	AUTO FLUSH	• Permet d'activer ou non le nettoyage automatique de la cuvette	ON/OFF	Page 42
		AUTO FLUSH DELAY	• Permet de sélectionner le délai avant d'actionner automatiquement la chasse d'eau	5S/10S/15S	
	AUTO OPEN/CLOSE	AUTO OPEN/CLOSE	• Permet d'activer ou non le relevage automatique du couvercle	ON/OFF	Page 44
		AUTO CLOSE DELAY	• Permet de sélectionner le délai avant le relevage ou le rabattage automatiques du couvercle	25S/90S	
		AUTO OPEN DELAY	• Permet de sélectionner le délai avant le relevage automatique du couvercle ou de la lunette après leur rabattage manuel	15S/30S/90S	
	AUTO CLEANING	SEAT/LID	• Relevage et rabattage automatiques de la lunette / Relevage et rabattage automatiques de la lunette et du couvercle	LID/SEAT·LID	Page 46
		AUTO WAND CLEAN	• Permet d'activer ou non le nettoyage automatique de la douchette	ON/OFF	
	LIGHT	DEODORIZER	• Permet d'activer ou non la désodorisation automatique après s'être assis sur la lunette	ON/OFF	Page 48
		SOFT LIGHT	• Permet d'activer ou non la lumière douce	ON/OFF	
		BOWL LIGHT	• Permet d'activer ou non la lumière dans la cuvette	ON/OFF	
OTHER SETTINGS	INDICATOR	• Permet d'activer ou non l'indicateur CLEAN	ON/OFF	Page 50	
	BEEP	• Permet d'activer ou non le bip sonore	ON/OFF		
	PERSONAL SETTING LOCK	• Permet d'activer ou non le verrouillage des réglages personnels	ON/OFF		
	PRESSURE/POSITION SETTING	• Permet d'activer ou non l'enregistrement de vos réglages de pression et de position	ON/OFF		

*Le texte en noir indique le réglage initial.

Modification des réglages

AUTO FLUSH

1 MENU/RETURN

Appuyez sur [MENU].

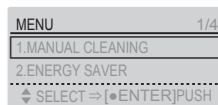

2

Utilisez pour sélectionner [AUTO FUNCTION], puis appuyez sur [ENTER].

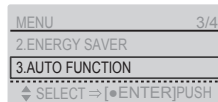

3

Utilisez pour sélectionner [AUTO FLUSH], puis appuyez sur [ENTER].

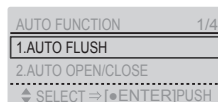

Permet d'activer ou non le nettoyage automatique de la cuvette

AUTO FLUSH

4 Utilisez pour sélectionner [AUTO FLUSH].

5 Utilisez pour sélectionner [ON] ou [OFF], puis appuyez sur [ENTER].

(Retour → MENU/RETURN)

Permet de sélectionner le délai (5, 10 ou 15 s) avant l'activation automatique de la chasse d'eau

AUTO FLUSH DELAY*

4 Utilisez pour sélectionner [AUTO FLUSH DELAY].

5 Utilisez pour sélectionner [5S], [10S] ou [15S], puis appuyez sur [ENTER].

(Retour → MENU/RETURN)

*Cette fonction n'est pas disponible lorsque AUTO FLUSH est sur "OFF".

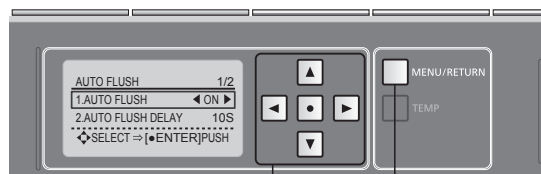

Face arrière de la télécommande

Bouton MENU/RETURN

: Sélection d'une fonction

: Sélection d'un réglage

: Confirmation

Fonctions réglées sur cet écran

1. AUTO FLUSH
2. AUTO FLUSH DELAY

Modification des réglages

AUTO OPEN / CLOSE



Appuyez sur [MENU].

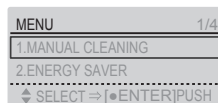

Utilisez pour sélectionner [AUTO FUNCTION], puis appuyez sur [ENTER].

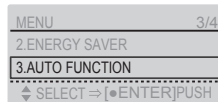

Utilisez pour sélectionner [AUTO OPEN/CLOSE], puis appuyez sur [ENTER].

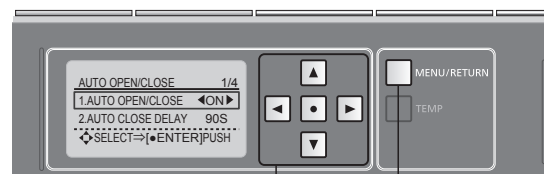
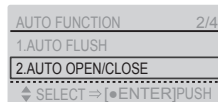

Face arrière de la télécommande

Bouton MENU/RETURN

: Sélection d'une fonction

: Sélection d'un réglage

: Confirmation

Fonctions réglées sur cet écran

1. AUTO OPEN/CLOSE
2. AUTO CLOSE DELAY
3. AUTO OPEN DELAY
4. SEAT/LID

Permet d'activer ou non le relevage automatique du couvercle*1

AUTO OPEN/CLOSE



Utilisez pour sélectionner [AUTO OPEN/CLOSE].

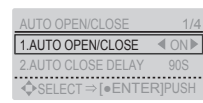

Utilisez pour sélectionner [ON] ou [OFF], puis appuyez sur [ENTER].

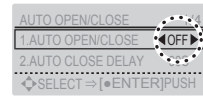

AUTO OPEN/CLOSE OFF

(Retour → MENU/RETURN)

Permet de sélectionner le délai avant le rabattage automatique de la lunette ou du couvercle (25 s ou 90 s)*3

AUTO CLOSE DELAY*2



Utilisez pour sélectionner [AUTO CLOSE DELAY].

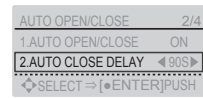

Utilisez pour sélectionner [25S] ou [90S], puis appuyez sur [ENTER].

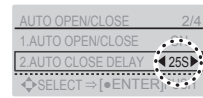

AUTO CLOSE DELAY 25S

(Retour → MENU/RETURN)

Permet de sélectionner le délai avant le relevage automatique (15, 30 ou 90 s) (après un rabattage manuel)

AUTO OPEN DELAY*2



Utilisez pour sélectionner [AUTO OPEN DELAY].

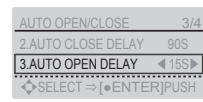

Utilisez pour sélectionner [15S], [30S] ou [90S], puis appuyez sur [ENTER].

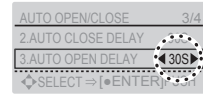

AUTO OPEN DELAY 30S

(Retour → MENU/RETURN)

Relevage et rabattage automatiques du couvercle uniquement / Relevage et rabattage automatiques de la lunette et du couvercle*4

SEAT/LID*2



Utilisez pour sélectionner [SEAT/LID].

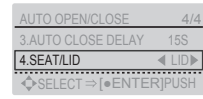

Utilisez pour sélectionner [LID] ou [SEAT·LID], puis appuyez sur [ENTER].

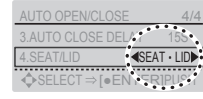

AUTO OPEN/CLOSE SEAT·LID

(Retour → MENU/RETURN)

*1 Lorsque AUTO OPEN/CLOSE est réglé sur "OFF", la lumière UV ne fonctionne pas quand le couvercle est relevé. Veuillez rabattre le couvercle manuellement. (TCF996 uniquement)

*2 Cette fonction n'est pas disponible lorsque AUTO OPEN/CLOSE est sur OFF.

*3 Lorsque 25 s est sélectionné, le couvercle et la lunette ne se relèvent pas automatiquement pendant environ 15 s après leur rabattage automatique.

*4 Lorsque le relevage automatique de la lunette et du couvercle est sélectionné, la brume préalable n'est pas pulvérisée.

Modification des réglages

AUTO CLEANING

1 MENU/RETURN

Appuyez sur [MENU].

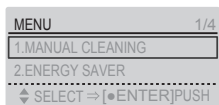

2

Utilisez pour sélectionner [AUTO FUNCTION], puis appuyez sur [ENTER].

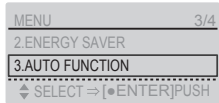

3

Utilisez pour sélectionner [AUTO CLEANING], puis appuyez sur [ENTER].

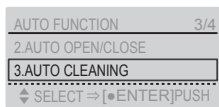

Permet d'activer ou non le nettoyage automatique de la douche

AUTO WAND CLEAN

4 Utilisez pour sélectionner [AUTO WAND CLEAN].

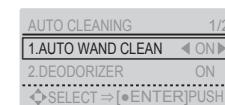

5 Utilisez pour sélectionner [ON] ou [OFF], puis appuyez sur [ENTER].

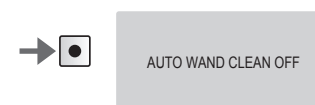
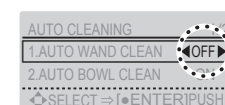

(Retour → MENU/RETURN)

Permet d'activer ou non la désodorisation automatique après s'être assis sur la lunette

DEODORIZER

4 Utilisez pour sélectionner [DEODORIZER].

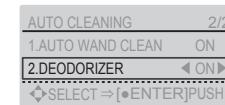

5 Utilisez pour sélectionner [ON] ou [OFF], puis appuyez sur [ENTER].

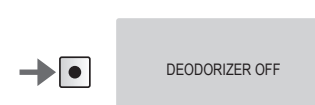
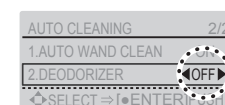

(Retour → MENU/RETURN)

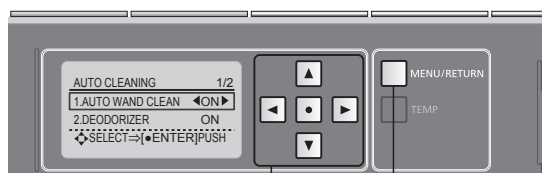

Face arrière de la télécommande

Bouton MENU/RETURN

: Sélection d'une fonction

: Sélection d'un réglage

: Confirmation

Fonctions réglées sur cet écran

1. AUTO WAND CLEAN
2. DEODORIZER

Modification des réglages

LIGHT

1 MENU/RETURN

Appuyez sur [MENU].

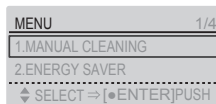

2

Utilisez pour sélectionner [AUTO FUNCTION], puis appuyez sur [ENTER].

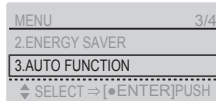

3

Utilisez pour sélectionner [LIGHT], puis appuyez sur [ENTER].

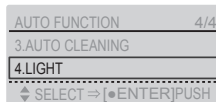

Face arrière de la télécommande

Bouton MENU/RETURN

: Sélection d'une fonction

: Sélection d'un réglage

: Confirmation

Fonctions réglées sur cet écran

1. SOFT LIGHT
2. BOWL LIGHT
3. INDICATOR

Permet d'activer ou non la lumière douce
SOFT LIGHT

4 Utilisez pour sélectionner [SOFT LIGHT].

5 Utilisez pour sélectionner [ON] ou [OFF], puis appuyez sur [ENTER].

(Retour → MENU/RETURN)

Permet d'activer ou non la lumière dans la cuvette
BOWL LIGHT

4 Utilisez pour sélectionner [BOWL LIGHT].

5 Utilisez pour sélectionner [ON] ou [OFF], puis appuyez sur [ENTER].

(Retour → MENU/RETURN)

Permet d'activer ou non l'indicateur CLEAN
INDICATOR

4 Utilisez pour sélectionner [INDICATOR].

5 Utilisez pour sélectionner [ON] ou [OFF], puis appuyez sur [ENTER].

(Retour → MENU/RETURN)

Modification des réglages

OTHER SETTING

1 MENU/RETURN

Appuyez sur [MENU].

2

Utilisez pour sélectionner [OTHER SETTING], puis appuyez sur [ENTER].

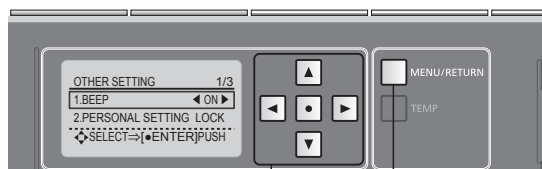

Face arrière de la télécommande

Bouton MENU/RETURN

: Sélection d'une fonction

: Sélection d'un réglage

: Confirmation

Fonctions réglées sur cet écran

1. BEEP
2. PERSONAL SETTING LOCK
3. PRESSURE/POSITION SETTING

3 Utilisez pour sélectionner [BEEP].

4 Utilisez pour sélectionner [ON] ou [OFF], puis appuyez sur [ENTER].

(Retour → MENU/RETURN)

3 Utilisez pour sélectionner [PERSONAL SETTING LOCK].

4 Utilisez pour sélectionner [ON] ou [OFF], puis appuyez sur [ENTER].

(Retour → MENU/RETURN)

3 Utilisez pour sélectionner [PRESSURE/ POSITION SETTING].

4 Utilisez pour sélectionner [ON] ou [OFF], puis appuyez sur [ENTER].

(Retour → MENU/RETURN)

Que faire ?

S'il n'y a pas d'eau en raison d'une panne d'électricité ou d'eau

■ Si une panne d'électricité se produit

Appuyez sur le bouton du panneau de chasse d'eau.

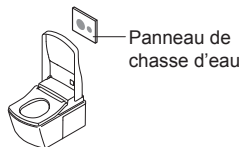

■ Si une panne d'alimentation en eau se produit

1 Versez un seau d'eau dans la cuvette.

2 Si le niveau d'eau est trop bas dans la cuvette, ajouter plus d'eau.

(Prévient les odeurs.)

Attention !

- S'il y a une panne d'alimentation en eau, réglez le nettoyage automatique de la cuvette sur "OFF".
- Actionnez la chasse une fois l'alimentation en eau rétablie. (Pour éviter que des déchets ne restent dans la canalisation d'évacuation.)

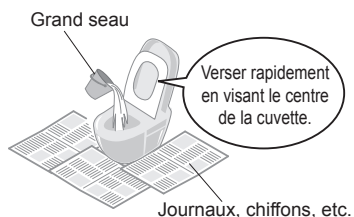

Si la télécommande ne fonctionne pas

■ Il est également possible d'utiliser les boutons du panneau de commande.



■ Si le témoin de piles faibles clignote, remplacez les piles.

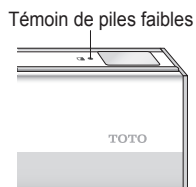

■ Remplacement des piles

1 Appuyez sur [POWER ON/OFF] sur le panneau de commande.

Le témoin d'alimentation POWER s'éteint.

2 Retirez la télécommande de son support.

(Page 14)

3 Ouvrez le couvercle et remplacez les piles AA. (Page 14)

4 Placez la télécommande dans son support.

5 Appuyez sur [POWER ON/OFF] sur le panneau de commande.

Le témoin d'alimentation POWER s'allume.

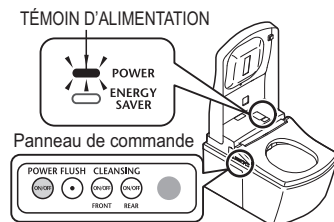

Que faire ? Prévention contre le gel

Lorsque la température ambiante est susceptible d'être inférieure ou égale à 0 °C, prenez les mesures nécessaires contre le gel.

Attention !

- Lorsque la température ambiante est susceptible d'être inférieure ou égale à 0 °C, n'utilisez pas la fonction d'économie d'énergie. (Cela pourrait endommager le produit.)
- Chauffez la pièce ou prenez des mesures contre le gel pour que la température ambiante ne soit pas inférieure à 0 °C.
- Avant de commencer, réglez "AUTO FLUSH" (page 42) et "AUTO OPEN/CLOSE" (page 44) sur "OFF".

Prévention contre le gel

■ Vidange de l'eau

1 Retirez le panneau latéral gauche et fermez le robinet d'arrêt.

(Pages 15 et 55)

2 Vidangez l'eau.

- (1) Faites sortir la douchette. Utilisez les boutons situés sur la face arrière de la télécommande.

1. Appuyez sur [MENU].

2. Utilisez pour sélectionner [MANUAL CLEANING].

3. Appuyez sur [ENTER].

Utilisez pour sélectionner [WAND CLEANING ON/OFF].

Appuyez sur [ENTER] pour faire sortir la douchette.

- Maintenez la douchette sortie jusqu'à ce que l'eau ne sorte plus de son pourtour.

Appuyez à nouveau sur [ENTER] pour faire rentrer la douchette. (Libère la pression du flexible d'alimentation en eau.)

(2) Débranchez la fiche d'alimentation.

(Page 15)

(3) Retirez le couvercle et le bouchon de vidange avec filtre à eau.

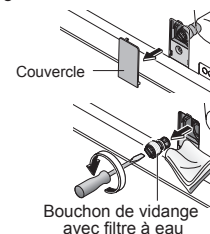

- (4) Après avoir vidangé l'eau, installez le bouchon de vidange avec filtre à eau et son couvercle. Insérez le bouchon de vidange avec filtre à eau et serrez-le correctement avec un tournevis à tête plate.

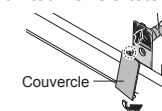

- (5) Branchez la fiche d'alimentation. (Page 15)

3 Vérifiez que le témoin d'alimentation POWER de l'écran principal est allumé. (Page 15)

4 Réglez la température de la lunette sur "Haute". (Page 24) (Pour maintenir la température.)

- Une fois l'opération terminée, rabattez la lunette et le couvercle.

5 Réinstallez le panneau latéral gauche. (Page 15)

■ Pour utiliser à nouveau votre NEOREST

- Il doit être réalimenté en eau. (Page 54)

Que faire ? Longue période d'inutilisation

Vidangez l'eau si vous n'allez pas utiliser le NEOREST pendant une période prolongée.
(L'eau dans le réservoir pourrait être contaminée et provoquer une inflammation cutanée ou d'autres problèmes.)

Vidange de l'eau

1 Retirez le panneau latéral gauche et fermez le robinet d'arrêt. (Pages 15 et 55)

2 Vidangez l'eau.
(Étapes **2** (1) à (4) de la page 53)

3 Tirez sur le levier de vidange de l'eau.
L'eau sort à proximité de la douchette et s'écoule pendant environ 20 s.

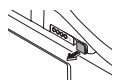

4 Lâchez le levier de vidange de l'eau pour qu'il retrouve sa position initiale.

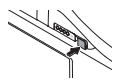

5 Réinstallez le panneau latéral gauche. (Page 15)

6 Prenez les mesures appropriées pour l'eau restant dans la cuvette.

Mettre de l'antigel dans l'eau restant dans la cuvette permet de réduire le risque qu'elle ne gèle.

■ Pour utiliser à nouveau votre NEOREST

- Il doit être réalimenté en eau. (Ci-contre)

Réalimentation en eau (après vidange)

1 Ouvrez le robinet d'arrêt.
Vérifiez que de l'eau ne s'écoule pas d'une conduite ou de l'unité principale.

2 Si le produit n'est pas sous tension, branchez la fiche.
(Page 15)

3 Évacuez l'eau de la douchette.
(1) En appuyant sur le côté gauche de la cuvette,
(2) Appuyez sur [REAR] sur la télécommande pour évacuer l'eau de la douchette. (Recueillez l'eau dans un gobelet ou un autre récipient)

■ Si le restant d'eau a gelé et que l'eau ne s'écoule pas

- Chauffez la pièce, puis réchauffez le flexible d'alimentation en eau et le robinet d'arrêt avec un chiffon imbibé d'eau chaude.

Dépannage

En premier lieu, essayez les solutions décrites aux pages 55 à 62. Si le problème persiste, contactez votre installateur, votre revendeur ou le service indiqué au dos de ce mode d'emploi.

- L'indicateur **CLEAN** ne s'allume pas. (Remplacement de pièce à envisager. → Page 61)

⚠ MISE EN GARDE

! En cas de fuite d'eau, fermez le robinet d'arrêt.

Vérifications préalables

Le témoin POWER est-il allumé ?

- Le témoin s'allume-t-il si vous appuyez sur [POWER ON/OFF] sur l'unité principale ?

- Le disjoncteur du tableau de distribution est-il sur ON ?

→ Vérifiez s'il y a une panne d'électricité ou si le disjoncteur est sur "OFF".

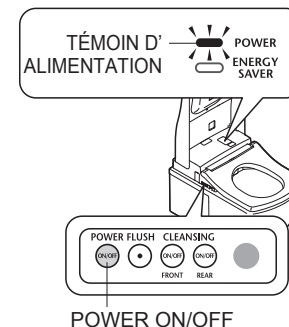

Le témoin ENERGY SAVER est-il allumé ?

- Lorsque le témoin est allumé, le mode éco (page 26) fonctionne, diminuant la température de la lunette ou arrêtant le chauffage.

La télécommande fonctionne-t-elle ?

- Le témoin de piles faibles situé sur le dessus de la télécommande clignote-t-il ?

→ Remplacez les piles. (Page 52)

- L'émetteur de la télécommande ou le récepteur de la télécommande sont-ils masqués ?

→ Retirez les obstacles, la saleté, les gouttelettes d'eau ou toute autre obstruction.

La télécommande fonctionne avec des piles.

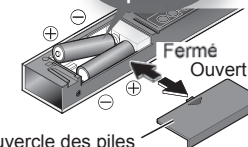

Couvercle des piles

Transmetteur de télécommande

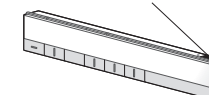

Récepteur de télécommande

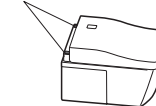

Dépannage

Lavage avant et arrière avec la douchette

Problème	Vérifications et solutions	Page
La douchette (ou l'eau de lavage) ne sort pas	<ul style="list-style-type: none"> ● Pouvez-vous l'actionner avec le panneau de commande ? (Vérifiez en étant assis sur la lunette.) → Vérifiez "La télécommande fonctionne-t-elle ?" 	12 55
	<ul style="list-style-type: none"> ● Lorsque la température est basse, il faut un certain temps à la douchette pour sortir en réponse à la pression du bouton de la télécommande, car l'eau doit d'abord être chauffée. 	-
	<ul style="list-style-type: none"> ● Êtes-vous resté assis sur la lunette en continu pendant au moins 2 heures ? (Dans ce cas, le fonctionnement est arrêté pour des raisons de sécurité.) → Levez-vous de la lunette, puis rasseyez-vous. 	-
	<ul style="list-style-type: none"> ● Si la pression d'alimentation en eau est considérablement réduite, par exemple, si l'eau est utilisée ailleurs ou s'il y a une panne d'eau, la fonction peut être arrêtée pour des raisons de sécurité. → Débranchez la fiche d'alimentation et attendez environ 10 s avant de la rebrancher. Si les symptômes se reproduisent → Le produit peut être défectueux. Contactez le service indiqué au dos de ce mode d'emploi. 	-
	<ul style="list-style-type: none"> ● L'interrupteur de lunette peut avoir des difficultés à détecter certaines postures assises. → Asseyez-vous correctement sur la lunette. 	11
La douchette sort, mais l'eau de lavage ne s'écoule pas / La pression de l'eau de lavage est faible	<ul style="list-style-type: none"> ● Utilisez-vous une housse de lunette ou de couvercle, ou un siège pour enfants ? → Retirez les housses. Si vous utilisez un siège d'appoint pour les enfants ou une chaise haute souple, enlevez-la après utilisation. 	11
	<ul style="list-style-type: none"> ● Une panne d'eau s'est-elle produite ? → Appuyez sur le bouton [STOP] et attendez que l'alimentation en eau soit rétablie. 	-
L'eau de lavage est froide	<ul style="list-style-type: none"> ● Le robinet d'arrêt est-il fermé ? 	15
	<ul style="list-style-type: none"> ● La douchette est-elle obstruée ? → Veuillez effectuer le Mode détartrage. 	34
	<ul style="list-style-type: none"> ● Le bouchon de vidange avec filtre à eau est-il colmaté ? → Nettoyez le filtre. 	39
	<ul style="list-style-type: none"> ● La pression de l'eau est-elle réglée sur faible ? 	16
S'arrête en cours d'utilisation	<ul style="list-style-type: none"> ● La température de l'eau est-elle réglée sur "OFF" ou à un niveau bas ? 	24
	<ul style="list-style-type: none"> ● Lorsque la température de l'eau d'alimentation ou de la pièce est basse, la température de l'eau peut être basse lors de la première pulvérisation. 	-
De l'eau s'écoule de la douchette de façon intempestive	<ul style="list-style-type: none"> ● Les lavages arrière, arrière doux et avant s'arrêtent automatiquement après 5 minutes d'utilisation continue. Ensuite, les témoins POWER (bleu) et ENERGY SAVER (vert) sur l'écran de l'unité principale clignotent pendant environ 60 s, le temps de chauffer l'eau. → Attendez que ces témoins restent allumés, puis appuyez à nouveau sur le bouton. 	-
	<ul style="list-style-type: none"> ● Est-ce que l'interrupteur de lunette a des difficultés de détection ? → Asseyez-vous correctement sur la lunette. Si vous vous levez légèrement de la lunette ou si vous êtes assis trop à l'avant, l'interrupteur peut arrêter temporairement la détection de votre présence. 	11
De l'eau sort du pourtour de la douchette pendant quelques secondes que vous vous soyez assis sur la lunette.	<ul style="list-style-type: none"> ● L'indicateur CLEAN s'allume-t-il en décrivant un cercle ? <ul style="list-style-type: none"> • La douchette est nettoyée avec de l' [ewater+]. 	20

Séchage à l'air tiède

Problème	Vérifications et solutions	Page
La température de séchage est basse	<ul style="list-style-type: none"> ● La température préréglée avec la télécommande est-elle réglée à un niveau bas ? 	24
S'arrête en cours d'utilisation	<ul style="list-style-type: none"> ● La fonction s'arrête automatiquement après 10 minutes d'utilisation continue. ● Est-ce que l'interrupteur de lunette a des difficultés de détection ? → Asseyez-vous correctement sur la lunette. Si vous vous levez légèrement de la lunette ou si vous êtes assis trop à l'avant, l'interrupteur peut arrêter temporairement la détection de votre présence. 	- 11

Chasse d'eau

Problème	Vérifications et solutions	Page
La chasse d'eau ne s'actionne pas en réponse à une pression du bouton de la chasse	<ul style="list-style-type: none"> ● Appuyez-vous sur le bouton de façon répétée ? <ul style="list-style-type: none"> • Le bouton [FLUSH] ne peut pas être utilisé pour actionner la chasse de façon répétée. Attendez environ 20 s, puis appuyez à nouveau sur le bouton. ● Votre NEOREST est-il alimenté en eau ? → Versez un seau d'eau dans la cuvette. 	- 52
La cuvette n'est pas nettoyée automatiquement ou le nettoyage est retardé (Nettoyage auto de la cuvette)	<ul style="list-style-type: none"> ● "AUTO FLUSH" est-il réglé sur "OFF" ? → Réglez-le sur "ON". ● Même si "AUTO FLUSH" est réglé sur "ON", la fonction n'est pas disponible dans les cas suivants. <ul style="list-style-type: none"> • 60 s après que la chasse d'eau est actionnée → Au bout de 60 s, actionnez la chasse avec la télécommande. • Lorsque la durée passée en étant assis ou debout face à la cuvette est d'environ 6 s ou moins → Actionnez la chasse avec la télécommande. • Après avoir utilisé les toilettes en position debout sans s'en être éloigné. → Éloignez-vous de la cuvette et attendez environ 3 s. • Lorsque des gouttelettes d'eau ou de la saleté perturbent le capteur de présence. → Nettoyez le capteur. ● L'interrupteur de lunette peut avoir des difficultés à détecter certaines postures assises. → Asseyez-vous correctement sur la lunette. 	42 22 11 11
	<ul style="list-style-type: none"> ● Le délai du nettoyage automatique de la cuvette peut être changé. (Après environ 10 s → après environ 5 ou 15 s) 	42
	La chasse d'eau s'actionne intempestivement	<ul style="list-style-type: none"> ● "AUTO FLUSH" est-il réglé sur "ON" ? ● L'interrupteur de lunette ou le capteur de présence ont-ils des difficultés d'activation ou de détection ? → Asseyez-vous correctement sur la lunette. Si vous soulevez votre cuisse de la lunette ou si vous êtes assis trop en avant, l'interrupteur de lunette peut ne pas être activé, et la chasse peut donc s'actionner automatiquement lors de l'utilisation. → Retirez la saleté se trouvant sur le capteur de présence.
<ul style="list-style-type: none"> ● Lorsque vous branchez la fiche d'alimentation dans la prise secteur, la chasse d'eau est automatiquement actionnée. 		-

Dépannage

Chasse d'eau		
Problème	Vérifications et solutions	Page
Les déchets ne sont pas complètement évacués	<ul style="list-style-type: none"> ● L'alimentation en eau des toilettes est-elle perturbée par d'autres appareils également alimentés en eau courante ? → Cessez d'utiliser ces autres appareils, puis actionnez la chasse d'eau. 	-
	<ul style="list-style-type: none"> ● Les boutons de chasse d'eau et de petite chasse d'eau sont-ils correctement utilisés ? <ul style="list-style-type: none"> • Chasse (pour les selles) : jusqu'à 10 m de papier WC (simple épaisseur) • Petite chasse (pour l'urine) : jusqu'à 3 m de papier WC (simple épaisseur) 	17
	<ul style="list-style-type: none"> ● L'évacuation peut être difficile, selon la consistance des selles. → Actionnez à nouveau la chasse d'eau. Si la cuvette n'est pas propre après une chasse d'eau, nettoyez avec une brosse WC (ou similaire). 	-
Du baryum est présent après avoir actionné la chasse	<ul style="list-style-type: none"> ● Il peut être difficile d'évacuer des substances plus denses que l'eau, telles que le baryum. → Actionnez à nouveau la chasse d'eau. Si la cuvette n'est pas propre après une chasse d'eau, nettoyez avec une brosse WC (ou similaire). 	-
Des résidus adhèrent sur la surface de la cuvette	<ul style="list-style-type: none"> ● Des substances grasses ou difficilement visibles peuvent adhérer à la surface de la cuvette. → Nettoyez la cuvette avec un détergent WC neutre et non abrasif. 	32

Lunette et couvercle (AUTO OPEN/CLOSE)		
Problème	Vérifications et solutions	Page
Le couvercle ne se relève pas automatiquement	<ul style="list-style-type: none"> ● "AUTO OPEN/CLOSE (LID)" est-il réglé sur "OFF" ? → Réglez-le sur "ON". ● Est-ce que le capteur de présence a des difficultés de détection ? → Retirez la saleté se trouvant sur le capteur de présence. ● Même lorsqu'elle est réglée sur "ON", la fonction AUTO OPEN/CLOSE (LID) n'est pas activée pendant environ 15 s après le rabattage de la lunette ou du couvercle. <ul style="list-style-type: none"> • Lorsque le couvercle est rabattu à la main (Pour rendre le NEOREST plus convivial, un délai est défini entre le rabattage du couvercle et le relevage qui suit.) → Quittez la pièce, puis revenez après au moins 15 s et approchez-vous de la cuvette. 	44 11 22
	<ul style="list-style-type: none"> ● "AUTO OPEN WAITING TIME" est-il réglé sur 30S ou 90S ? 	44
	<ul style="list-style-type: none"> ● Utilisez-vous une housse de lunette ou de couvercle ? → Retirez les housses. 	11
Le couvercle ne se rabat pas automatiquement	<ul style="list-style-type: none"> ● "AUTO OPEN/CLOSE (LID)" est-il réglé sur "OFF" ? → Réglez-le sur "ON". ● Lorsque vous n'êtes pas assis sur la lunette, ou que vous êtes assis ou debout face à la cuvette pendant moins de 6 s, il faut environ 5 min avant que la lunette et le couvercle ne se rabattent. ● S'ils ne se rabattent pas automatiquement alors que "AUTO OPEN/CLOSE (LID)" est réglé sur "ON", le capteur de présence peut avoir un problème de détection. → Si un objet réfléchissant se trouve en face, tel qu'un miroir ou une vitre, déplacez-le ou masquez-le à l'aide d'un rideau ou par un autre moyen. 	44 22 11
	<ul style="list-style-type: none"> ● Le capteur est-il exposé aux rayons directs du soleil ? → Le capteur ne doit pas être directement exposé à la lumière du soleil, car cela peut causer une détection incorrecte. ● Un radiateur se trouve-t-il dans le champ de détection du capteur de présence ? → Ne le placez pas dans le champ de détection du capteur. ● Un urinoir ou un lavabo sont-ils également installés dans la pièce ? → Le capteur pourrait détecter une personne qui les utiliserait, provoquant le relevage ou le rabattage du couvercle. 	11
Le couvercle se rabat intempestivement	<ul style="list-style-type: none"> ● "AUTO OPEN/CLOSE (LID)" est-il réglé sur "ON" ? ● AUTO CLOSE WAITING TIME est-il réglé sur 25S ? ● L'interrupteur de lunette peut avoir des difficultés à détecter certaines postures assises. → Asseyez-vous correctement sur la lunette. 	44 11
La lunette et le couvercle se relèvent simultanément	<ul style="list-style-type: none"> ● Les réglages sont-ils définis pour relever simultanément la lunette et le couvercle ? 	44
S'arrête (ou se rabat) lors du relevage	<ul style="list-style-type: none"> ● Si le couvercle ou la lunette rencontrent un obstacle lors de leur premier relevage après le branchement de la fiche d'alimentation, ils peuvent s'arrêter (ou se rabattre) à mi-chemin lors du relevage suivant. → Vérifiez qu'il n'y a aucun obstacle, débranchez la fiche, puis rebranchez-la après environ 5 s. Appuyez ensuite sur le bouton "OPEN/CLOSE (Seat)" de la télécommande. 	-
Relevage et rabattage impossibles avec la télécommande	<ul style="list-style-type: none"> ● En cas de relevage automatique → Vérifiez "La télécommande fonctionne-t-elle ?" ● La détection peut être faussée en cas d'éclairage fluorescent. 	55 -

Dépannage

Lunette et couvercle

Problème	Vérifications et solutions	Page
La lunette ne chauffe pas	● La température de la lunette est-elle réglée sur "OFF" ou à un niveau bas ?	24
	● Le témoin ENERGY SAVER (vert) est-il allumé ? • Le mode éco programmé fonctionne et a coupé le chauffage de la lunette. → Lorsque vous êtes assis sur la lunette, le chauffage est temporairement activé et la lunette met environ 15 minutes pour chauffer.	26
	● Le témoin ENERGY SAVER (orange) est-il allumé ? • La température de la lunette a été réduite pour économiser de l'énergie (mode éco auto activé). → Lorsque vous êtes assis sur la lunette, le chauffage est temporairement activé et la lunette met environ 15 minutes pour chauffer.	-
	● Êtes-vous resté longtemps assis ? • Après environ 20 minutes, la température commence à diminuer, et après environ 1 heure, le chauffage est arrêté. → Levez-vous de la lunette, puis rasseyez-vous.	-
	● L'interrupteur de lunette peut avoir des difficultés à détecter certaines postures assises. → Asseyez-vous correctement sur la lunette.	11
● Utilisez-vous une housse de lunette ou de couvercle ? → Retirez les housses.	11	

Mode éco

Problème	Vérifications et solutions	Page
Le mode éco programmé ne fonctionne pas	● Avez-vous remplacé les piles de la télécommande ? • Lorsque les piles sont déchargées, les réglages peuvent être supprimés. → Effectuez à nouveau les réglages.	14 28
Le mode éco auto ne fonctionne pas	● Plusieurs jours d'apprentissage des conditions d'utilisation sont nécessaires pour que la fonction d'économie d'énergie soit opérationnelle ; l'énergie économisée peut être faible, en fonction de la fréquence d'utilisation. → Vérifiez le type d'économie d'énergie.	26

Désodorisant

Problème	Vérifications et solutions	Page
Le désodorisant semble ne pas fonctionner	● Même après vous être assis, vous n'entendez pas le bruit de fonctionnement. → Asseyez-vous correctement sur la lunette.	11
	● Si vous entendez un bruit de fonctionnement lorsque vous êtes assis sur la lunette. → Nettoyez le filtre désodorisant.	33
Une odeur étrange est dégagée	● Utilisez-vous un purificateur d'air ou un désodorisant acheté séparément ? • Cela pourrait réduire l'efficacité du désodorisant NEOREST ou causer des odeurs étranges. → Retirez le purificateur d'air ou le désodorisant.	-
Le désodorisant ne fonctionne pas	● "DEODORIZER" est-il réglé sur "OFF" ? → Réglez-le sur "ON".	46

Fonctions sanitaires

Problème	Vérifications et solutions	Page
La lumière douce ou la lumière de cuvette ne s'allument pas	● Le réglage est-il sur "OFF" ? → Réglez-le sur "ON".	48
La brume préalable / brume postérieure est faible	● La buse d'humidification est-elle obstruée ? → Effectuez le Mode détartrage.	34
	● Le bouchon de vidange avec filtre à eau est-il obstrué par des saletés ? → Nettoyez le filtre.	39
La brume préalable / brume postérieure n'est pas vaporisée	● Les fonctions suivantes ne fonctionnent pas lorsque la lunette est ouverte. ● Est-ce que "Lunette/couvercle" de "Ouverture/fermeture automatique" est sur "Lunette couvercle" ? → Vous pouvez le mettre sur "Couvercle".	-
	● La brume préalable n'est pas vaporisée pendant 90 secondes après la fin de la brume postérieure.	44
	● La buse d'humidification est-elle obstruée ? → Effectuez le Mode détartrage.	-
	● Le bouchon de vidange avec filtre à eau est-il obstrué par des saletés ? → Nettoyez le filtre.	34 39
La brume est pulvérisée intempestivement	● Lorsque le capteur A détecte une présence, la brume préalable est pulvérisée.	11
	● Une brume est pulvérisée automatiquement dans la cuvette lorsque les fonctions de lavage ne sont pas utilisées pendant 8 heures.	20
La lampe UV éclaire l'intérieur de la cuvette (TCF996 uniquement)	● La lampe UV s'allume lorsque les fonctions de lavage ne sont pas utilisées pendant 10 heures..	20
L'indicateur CLEAN ne s'allume pas.	● Le réglage est-il sur "OFF" ? → Réglez-le sur "ON".	48
	● Si l'indicateur CLEAN ne s'allume pas, le remplacement d'une pièce est à envisager. Veuillez nous contacter (coordonnées au dos de ce mode d'emploi).	Dos
La cuvette a tendance à repousser l'eau ou à se salir (TCF996 uniquement)	● La surface de la cuvette doit être nettoyée. → Nettoyez avec une brosse WC (ou similaire) et un détergent standard à base d'acide chlorhydrique ou inorganique.	32
	● Utilisez un détergent neutre pour le nettoyage quotidien. ● "AUTO OPEN/CLOSE (LID)" est-il réglé sur "OFF" ? → Lorsque AUTO OPEN/CLOSE est réglé sur "OFF", la lumière UV ne fonctionne pas quand le couvercle est relevé.	44

Autres

Problème	Vérifications et solutions	Page
L'eau fuit par les raccords de plomberie	● Si des écrous sont mal serrés, bien les resserrer avec un outil tel qu'une clé à molette. → Si la fuite d'eau persiste, fermez le robinet d'arrêt et contactez un plombier.	-
L'affichage de la télécommande s'éteint	● L'écran s'éteint si aucune touche de la télécommande n'est pressée pendant au moins une minute.	14 17

Dépannage

Autres		
Problème	Vérifications et solutions	Page
L'unité principale du NEOREST n'est pas stable	<ul style="list-style-type: none"> ● Il existe un jeu entre le tampon de la lunette et la cuvette pour l'activation de l'interrupteur de lunette. Lorsque vous vous asseyez sur la lunette, elle s'abaisse légèrement et active l'interrupteur de lunette. 	11
L'unité principale du NEOREST émet un bruit	<p><Pendant que vous vous éloignez de la cuvette après utilisation></p> <ul style="list-style-type: none"> ● Vous pouvez entendre le bruit d'évacuation de l'eau restante. <p><En l'absence d'utilisation du produit></p> <ul style="list-style-type: none"> ● Vous pouvez entendre le bruit de nettoyage de la douchette lorsque les fonctions de lavage ne sont pas utilisées pendant 8 heures. 	- 20
Des éclaboussures se produisent lors de l'utilisation des toilettes	<ul style="list-style-type: none"> ● L'eau de la cuvette – qui permet de masquer l'odeur des selles – est la cause des éclaboussures. <p>→ L'ajout d'une couche de papier WC sur la surface de l'eau peut légèrement réduire les éclaboussures.</p>	-
Lors du lavage, vous entendez un bruit de suction sous le plancher	<ul style="list-style-type: none"> ● Actionnez la chasse d'eau et écoutez les bruits provenant de la conduite d'évacuation. Utilisez un dispositif qui maintient le niveau d'eau requis dans la cuvette. 	-
Lorsque vous actionnez la chasse, vous entendez un bruit de gargouillis	<ul style="list-style-type: none"> ● Lorsque la chasse est actionnée, le bruit est le résultat de l'air, de l'eau et des selles qui sont évacués dans la conduite. 	-
Il y a une tache noire sur ou autour de la cuvette	<ul style="list-style-type: none"> ● L'ammoniaque présente dans l'urine peut provoquer des taches noires. <p>→ Si de l'urine a éclaboussé la cuvette ou le plancher, essuyez-la immédiatement.</p>	-
Un biofi Im noir ou rose apparaît sur la surface de la cuvette	<ul style="list-style-type: none"> ● Il provient de la croissance de spores fongiques ou de bactéries qui se nourrissent des saletés présentes sur la cuvette. <p>→ Nettoyez la cuvette avec un détergent WC neutre et non abrasif.</p>	-
Des gouttelettes d'eau se forment sur la surface de la cuvette	<ul style="list-style-type: none"> ● De la condensation se produit lorsque le taux d'humidité est élevé et qu'il y a une différence importante entre la température de l'eau et celle de la pièce. <p>→ Essuyez les gouttelettes avec un chiffon sec. (Cela peut également se produire sur les cuvettes anti-condensation si la différence entre la température de l'eau et celle de la pièce dépasse 15 °C et que le taux d'humidité atteint 80 %.)</p>	-
Les témoins [POWER] (bleu) et [ENERGY SAVER] (orange) sur le corps principal du produit clignotent	<ul style="list-style-type: none"> ● Si les témoins [POWER] (bleu) et [ENERGY SAVER] (orange) clignotent en même temps, il faut effectuer un Mode détartrage. <p>→ Veuillez effectuer le Mode détartrage.</p>	34

Caractéristiques

Élément		TCF996	TCF994	
Alimentation nominale		220 - 240 VCA, 50Hz		
Puissance nominale		844 - 854 W		
Puissance maximale		1527 W (température de l'eau d'alimentation à 0 °C)		
Type		Instantané		
Longueur du cordon électrique		1,0 m		
Niveau d'étanchéité		IPX4		
Cuvette	Volume de chasse d'eau ¹	Grande chasse : 6,0 L, Petite chasse : 3,0 L		
	Système d'alimentation en eau	Réservoir intégré		
	Type de chasse d'eau	Tourbillon (type sanitaire)		
Fonctions	Lavage	Volume de pulvérisation	Lavage arrière	Environ 0,27 L/min - 0,43 L/min
			Lavage arrière doux	Environ 0,27 L/min - 0,43 L/min
			Lavage avant	Environ 0,29 L/min - 0,43 L/min
		Température de l'eau	Plage de réglage : OFF, environ 30 °C à 40 °C	
		Puissance de chauffe	1200 - 1428 W	
		Dispositif de sécurité	Fusible thermique	
	Séchage à l'air tiède	Dispositif anti-refoulement	Casse-vide, Intervalle d'air conformément à l'EN1717	
		Température de l'air tiède ²	Plage de réglage : Environ 35 °C à 55 °C	
		Débit d'air	Environ 0,29 m³/min	
		Puissance de chauffe	200 - 238 W	
Lunette chauffante	Dispositif de sécurité	Fusible thermique		
	Température de surface	Plage de réglage : OFF, environ 28 °C à 36 °C (Environ 26 °C en mode éco auto)		
	Puissance de chauffe	55 - 65 W		
Désodorisant	Dispositif de sécurité	Fusible thermique		
	Méthode	Désodorisant O ₂		
	Débit d'air	Environ 0,16 m³/min		
	Puissance	Environ 5,3 W		
Pression de l'eau d'alimentation		Pression minimale requise : 0,1 MPa (dynamique), Pression maximale admissible : 1,0 MPa (statique)		
Température de l'eau d'alimentation		0 °C - 35 °C		
Température ambiante de fonctionnement		0 °C - 40 °C		
Dimensions		L 423 mm x P 675 mm x H 529 mm		
Poids		Environ 44 kg (Unité principale : Environ 11 kg, cuvette : Environ 33 kg)	Environ 43 kg (Unité principale : Environ 10 kg, cuvette : Environ 33 kg)	

*1 Volume lorsque le produit est utilisé avec le réservoir intégré.

*2 Température à proximité de la sortie d'air tiède mesurée par TOTO.

● Lors de la mise au rebut de ce produit, veuillez respecter les réglementations locales ou les directives de votre pays en vigueur pour un traitement adapté.

Garantie

GARANTIE LIMITEE DE DEUX ANS

1. TOTO garantit que ses produits sont exempts de défaut de fabrication en cas d'utilisation et d'un entretien normal pendant une période de deux (2) ans à partir de la date d'achat. Cette garantie ne s'applique qu'à L'ACHETEUR D'ORIGINE.
2. Les obligations de TOTO, selon les termes de cette garantie, se limitent à la réparation ou au remplacement, selon l'option choisie par TOTO, de produits ou de pièces s'avérant défectueux, dans la mesure où ces produits ont été correctement installés et utilisés dans le respect des instructions du présent MANUEL DU PROPRIETAIRE. TOTO se réserve le droit de réaliser les inspections nécessaires pour déterminer la cause du défaut. TOTO ne facturera pas la main-d'oeuvre ou les pièces dans le cadre de réparations ou de remplacements s'inscrivant dans la garantie.
TOTO n'est pas responsable du coût de retrait, de retour et/ou de réinstallation des produits.
3. Cette garantie ne s'applique pas aux éléments suivants :
 - a) Dommage ou perte entraîné par une catastrophe naturelle, notamment un incendie, un tremblement de terre, une inondation, la foudre, un orage, etc.
 - b) Dommage ou perte entraîné par une utilisation déraisonnable, une mauvaise utilisation, un abus, une négligence ou un entretien inadapté du produit.
 - c) Dommage ou perte entraîné par le retrait, la réparation inadaptée ou la modification du produit.
 - d) Dommage ou perte entraîné par des sédiments ou des substances étrangères contenues dans les canalisations.
 - e) Dommage ou perte entraîné par la qualité de l'eau de la région où le produit est utilisé.
 - f) Dommage ou perte entraîné par une installation inappropriée ou par l'installation d'une unité dans un environnement difficile et/ou dangereux.
4. Cette garantie vous confère des droits légaux spécifiques. Vous pouvez disposer d'autres droits qui varient d'un pays à un autre.
5. Pour obtenir un service de réparation dans le cadre de cette garantie, vous devez apporter le produit ou le faire livrer, en payant les frais d'expédition, à un centre de services TOTO, en l'accompagnant d'une lettre expliquant le problème, ou bien contacter un distributeur TOTO ou un prestataire de services agréé, ou contacter directement une agence commerciale TOTO. Si, du fait de la taille du produit ou de la nature du défaut, le produit ne peut pas être renvoyé à TOTO, la réception par TOTO d'un avis écrit de la panne fait office de livraison. Dans ce cas, TOTO pourra opter pour la réparation du produit au lieu d'installation ou payer pour transporter le produit dans un centre de services.

Cette garantie écrite est la seule garantie faite par TOTO. La réparation ou le remplacement fourni dans le cadre de cette garantie sera le seul recours disponible à l'acquéreur. TOTO ne sera pas responsable de la perte d'utilisation de produit ou de tout autre dommage ou dépense accessoire, spécial ou consécutif occasionné par l'acquéreur ou pour tout coût de main-d'œuvre ou autres coûts entraînés par l'installation ou le retrait, ou les coûts de réparations effectués par des tiers, ou toute autre dépense non stipulée ci-dessus. Sauf dans les limites non autorisées par la loi applicable, toutes les garanties implicites, notamment concernant la qualité marchande ou l'aptitude à un usage particulier, sont limitées expressément à la durée de cette garantie. Certains états n'autorisent pas les limitations de durée d'une garantie implicite ou l'extension ou la limitation de dommages accessoires ou consécutifs. Pour cette raison, la limitation et l'exclusion ci-dessous pourraient ne pas s'appliquer à votre cas.

Directives importantes pour l'utilisateur



Si vous souhaitez mettre ce produit au rebut, ne le mélangez pas avec les ordures ménagères. Il existe un système de collecte spécifique pour les produits électroniques usagés, selon les termes de la loi, qui nécessitent un traitement, une récupération et un recyclage adéquats.

Les ménages des états membres de l'Union Européenne, ainsi que les personnes habitants en Suisse et en Norvège peuvent renvoyer gratuitement leurs produits électroniques usagés à des centres de collecte dédiés ou à un détaillant (lors de l'achat d'un nouveau produit similaire).

Pour les pays non mentionnés ci-dessus, veuillez contacter les autorités locales pour connaître le mode de mise au rebut correct.

En respectant ces instructions, vous veillerez à ce que votre produit mis au rebut subisse les procédures de traitement, de récupération et de recyclage adéquats, qui permettent d'éviter tout effet négatif potentiel sur l'environnement et la santé.

Ne mettez au rebut que les piles usées. Elles ne peuvent pas être jetées avec les déchets ménagers, mais doivent être remises à votre revendeur ou à un point de collecte approprié.

MÉMO

MÉMO