

TOTO

Siège social

TOTO Europe GmbH
Zollhof 2, 40221 Düsseldorf Germany
Tél. : +49 (0)700 8686 0700

TOTO

WASHLET

Mode d'emploi



washlèt

TCF802C2G
TCF801CG

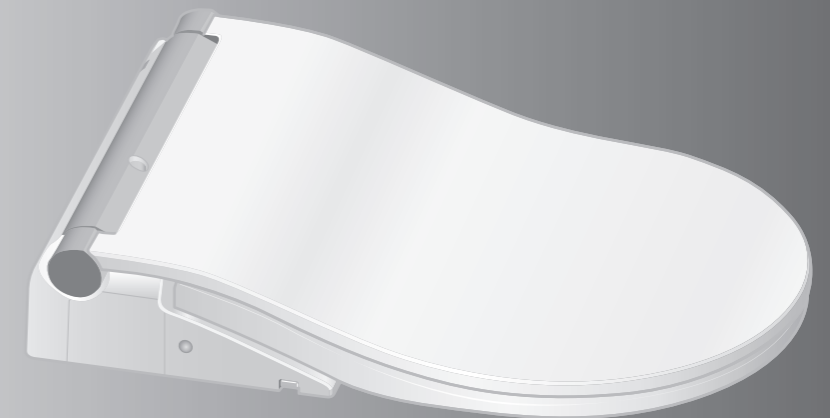

Il vous est conseillé de noter les informations suivantes afin de permettre un service plus rapide.

Date d'achat :	Nom du magasin :
Date : année mois jour	
	Tél. :

- Nous vous remercions pour votre récent achat de ce produit.
Veuillez lire attentivement toutes les informations contenues dans ce mode d'emploi afin de pouvoir utiliser le produit en toute sécurité.
- Assurez-vous de lire ce mode d'emploi avant d'utiliser votre produit et conservez-le dans un endroit sûr pour référence ultérieure.

2019.7.3
D07499
Imprimé en Chine.

Les fonctions disponibles varient selon le numéro de pièce.

Vérifiez le numéro de pièce de votre modèle et cochez ce champ si nécessaire.



Fonctions		Nom de produit (Modèle)	WASHLET		Page de réf.
		Référence	TCF802C2G	TCF801CG	
		Votre modèle			
Fonctions de base	Nettoyage	Nettoyage arrière			14, 15
		Nettoyage arrière doux	●	●	
		Nettoyage avant			
	Changement de la méthode de nettoyage	Réglage de la position de la buse			
		Réglage de la pression de l'eau			
		Nettoyage oscillant	●	●	
		Nettoyage à impulsions			
Séchage	Séchage à l'air tiède	●	●	22, 23	
Changement de la température	Réglage de la température	●	●		
Fonctions sanitaires	Suppression des odeurs	DEODORIZER	●	●	18, 19
	Nettoyage avec de l'eau électrolysée "ewater+"	NETTOYAGE automatique de la buse	●	●	
		NETTOYAGE automatique de la cuvette	●	●	
Chasse d'eau	Nettoyage de la cuvette (télécommande)	●	—	14	
	Chasse d'eau automatique			20, 21	
Fonctions pratiques	Relevage et rabattage	Relevage et rabattage de la lunette avec la télécommande	●	●	14
		Relevage et rabattage auto du couvercle			20, 21
	Éclairage	Lumière douce	●	●	
	Chauffage du siège de la toilette	Siège chauffant	●	●	—
	Économisez de l'énergie en baissant la température du siège de la toilette	Économie d'énergie automatique			24, 25
Économie d'énergie automatique+		●	●		
Économie d'énergie temporisée					
Entretien	Dépose par pression unique de l'unité principale				32, 33
	Couvercle amovible	●	●	34	
	Nettoyage de la buse			30	
	Mode détartrage			35	

Maintenir Propre Toilette Sanitaire



Les fonctions d'auto-nettoyage fonctionnent automatiquement. (Consultez les pages 18, 19 pour plus de détails.)

	Lorsque vous vous approchez et vous asseyez	Lorsque vous vous asseyez	Lorsque vous vous levez
Élimination des odeurs dans la cuvette.		DEODORIZER	AUTO POWER DEODORIZER
Nettoie l'unité de cuvette avec "ewater+"	NETTOYAGE automatique de la cuvette		NETTOYAGE automatique de la cuvette
Nettoie la douchette avec "ewater+"			NETTOYAGE automatique de la buse

Table des matières

Introduction

- Consignes de sécurité 4
- Précautions d'utilisation 9
- Noms des pièces 10
- Préparation 12

Fonctionnement

- Fonctionnement de base 14
- Fonctions automatiques (Fonctionnalités de nettoyage) 18
 - DEODORIZER, NETTOYAGE automatique de la buse, NETTOYAGE automatique de la cuvette, Lumière de cuvette, Indicateur NETTOYAGE
- Fonctions automatiques (Fonctions pratiques) 20
 - Chasse d'eau automatique, Relevage et rabattage auto du couvercle, Lumière douce
- Réglage de la température (Eau chaude, Siège de la toilette, Séchage) 22
- Fonctions d'économie d'énergie 24

Entretien

- Entretien 28
 - Unité principale 29
 - Buse 30
 - Nettoyage de la buse
 - Filtre désodorisant 31
 - Espace entre l'unité principale et la cuvette 32
 - Espace entre l'unité principale et le couvercle 34
 - Mode détartrage 35
 - Valve de purge du filtre à eau 40
 - Buse de pulvérisation 41

Référence

- Modification des paramètres 42
- Que faire ? 62
 - Si l'eau ne s'écoule pas en raison d'une interruption du service d'eau 62
 - Si la télécommande ne fonctionne pas 62
 - Méthode de prévention des dégâts du gel 63
 - Longue période d'inutilisation 64
 - Retrait du Guide d'installation 66

- Dépannage 67
- Caractéristiques 74
- Directives de sécurité 75
- Garantie 76
- Directives importantes pour l'utilisateur 78



Consignes de sécurité

Ces consignes sont essentielles pour utiliser le produit en toute sécurité. Veillez à les respecter et à utiliser le produit correctement.

Symboles et significations

	AVERTISSEMENT	Peut entraîner des blessures graves, voire mortelles.
	MISE EN GARDE	Peut entraîner des blessures ou des dommages matériels.

Les symboles suivants indiquent les consignes de sécurité importantes pour l'utilisation du produit.

Symbole	Signification
	Ce symbole indique une utilisation interdite du produit.
	Ce symbole indique une étape nécessaire pour l'utilisation du produit.

- Ce produit appartient aux équipements de classe I et doit être mis à la terre.
- Installez ce produit de telle manière que son coupe-circuit soit accessible.
- Cet appareil n'est pas prévu pour être utilisé par les personnes (y compris les enfants) dont les capacités physiques, sensorielles ou mentales sont réduites, ou dont l'expérience et les connaissances sont insuffisantes, à moins qu'elles soient surveillées ou qu'elles aient reçu des instructions d'utilisation par une personne responsable de leur sécurité.
Les enfants doivent être surveillés pour s'assurer qu'ils ne jouent pas avec l'appareil.
- Utilisez le nouveau flexible d'alimentation en eau fourni avec le produit. Ne réutilisez pas d'anciens flexibles.

AVERTISSEMENT

	Ne touchez pas la fiche du cordon d'alimentation avec des mains mouillées. • Cela pourrait provoquer une électrocution.
	Ne laissez ni eau ni solution de nettoyage sur l'unité principale ou sur la connexion du cordon d'alimentation. • Cela pourrait provoquer un incendie, une électrocution, une surchauffe ou un court-circuit. • Cela pourrait endommager le produit et entraîner des blessures ou des dégâts d'eau.
	Ne démontez, réparez ou modifiez jamais le produit. • Cela pourrait provoquer un incendie, une électrocution, une surchauffe, un court-circuit ou une panne.
	N'installez pas le produit sur des véhicules en mouvement tels que des véhicules roulant ou des bateaux. • Cela pourrait provoquer un incendie, une électrocution, un court-circuit ou un mauvais fonctionnement. • La lunette, le couvercle, l'unité principale ou d'autres pièces pourraient se détacher et tomber, causant des blessures.

AVERTISSEMENT

N'utilisez pas le produit en cas de dysfonctionnement.

- En cas de panne ou autres problèmes, assurez-vous de couper l'alimentation en actionnant l'interrupteur d'alimentation sur ÉTEINT.

Fermez le robinet d'arrêt d'eau pour arrêter l'alimentation en eau.

Dysfonctionnements possibles :

- De l'eau s'écoule d'une conduite ou de l'unité principale.
- Le produit est fissuré ou cassé.
- Le produit émet un bruit ou une odeur étrange.
- Le produit dégage de la fumée.
- Le produit est anormalement chaud.
- Le coussinet du siège des toilettes n'est pas en place.

- L'utilisation malgré un dysfonctionnement pourrait provoquer un incendie, une électrocution, une surchauffe, un court-circuit, des blessures ou des dégâts d'eau.

N'utilisez pas d'autres eaux que celles autorisées par les lois et les ordonnances de la région d'utilisation. Utilisez uniquement de l'eau potable. N'utilisez pas d'eau de mer ni d'eau recyclée.

- Cela pourrait irriter la peau et provoquer des dysfonctionnements.

Ne touchez pas la fiche du cordon d'alimentation pendant les orages.

- Cela pourrait provoquer une électrocution.

Ne laissez pas le flexible d'alimentation en eau entrer en contact avec la connexion du cordon d'alimentation.

- La condensation pourrait provoquer un incendie, une électrocution, une surchauffe ou un court-circuit.

Veillez à ne pas endommager le cordon d'alimentation.

Ne pas frapper, tirer, tordre, plier, endommager, modifier ou chauffer les cordons d'alimentation. Ne pas placer d'objets lourds sur les cordons d'alimentation, ne pas les lier et ne pas les pincer.

- L'utilisation d'un cordon d'alimentation endommagé pourrait entraîner un incendie, un choc électrique, une surchauffe ou un court-circuit.

N'utilisez pas une alimentation différente de celle spécifiée.

220 – 240 VCA, 50 Hz

- Cela pourrait provoquer un incendie ou une surchauffe.

Les consignes suivantes doivent être respectées afin de réduire les risques de brûlure, d'électrocution, d'incendie et de blessure :

- N'utilisez jamais ce produit si le cordon ou le raccord de connexion d'alimentation est endommagé, s'il ne fonctionne pas correctement, s'il est tombé ou endommagé, ou s'il a été immergé. Retournez le produit à TOTO Europe GmbH pour examen et réparation.
- Ne jamais obstruer les prises d'air du produit ni le placer sur une surface molle, comme un lit ou un canapé, où elles pourraient être obstruées. Maintenez les prises d'air exemptes de peluches, cheveux, etc.
- N'utilisez jamais le produit en état d'endormissement ou de somnolence.
- Ne laissez jamais tomber et n'insérez jamais d'objets dans une ouverture ou une conduite.
- N'utilisez pas le produit à l'extérieur si des aérosols (vaporisateurs) sont utilisés ou de l'oxygène est administré.

N'insérez rien (doigt ou autre) dans la sortie d'air tiède.

Ne placez rien sur la sortie d'air tiède et ne la recouvrez pas par un vêtement.

- Cela pourrait provoquer des brûlures, une électrocution ou un dysfonctionnement.

Consignes de sécurité (suite)

AVERTISSEMENT

Tenez les cigarettes et autres flammes nues à l'écart du produit.

- Sinon, cela pourrait provoquer un incendie.

Évitez de rester assis sur le siège pendant de longues périodes.

- Cela pourrait provoquer des brûlures à basse température.
Pour éviter aux personnes suivantes une brûlure à température moyenne lors de l'utilisation, une autre personne doit éteindre le chauffage du siège de la toilette.
 - Les jeunes enfants, les personnes âgées et les autres utilisateurs qui ne peuvent pas régler la température appropriée par eux-mêmes.
 - Les personnes malades, physiquement handicapées ou qui n'ont pas une liberté de mouvement suffisante.
 - Les personnes prenant des médicaments causant une somnolence (p. ex. pour le sommeil ou contre le rhume), en état d'ébriété, excessivement fatiguées ou susceptibles de s'endormir.

Ne coupez pas le cordon qui relie l'unité principale à la plaque de base.

- Cela pourrait provoquer un incendie, une électrocution, une surchauffe, un court-circuit ou un mauvais fonctionnement.

Les consignes suivantes doivent être respectées afin de réduire les risques de brûlure, d'électrocution, d'incendie et de blessure :

- Une surveillance étroite est nécessaire lorsque ce produit est utilisé par des enfants ou des personnes invalides ou près d'eux.
- Utilisez ce produit uniquement pour l'usage auquel il est destiné, comme décrit dans ce mode d'emploi. N'utilisez pas d'accessoires non recommandés par le fabricant.
- Tenez le cordon d'alimentation à l'écart des surfaces chauffées.
- Branchez ce produit uniquement à l'unité d'alimentation (dispositif) correctement mise à la terre.
- Le réservoir ne doit être rempli qu'avec de l'eau.

Il s'agit d'un appareil électrique. Ne l'installez pas dans un endroit où il peut être éclaboussé ni où une humidité suffisamment élevée est susceptible de se condenser à sa surface. Si le produit est installé dans une salle de bain, un système de ventilation doit assurer une aération suffisante de la pièce.

- Sinon, cela pourrait provoquer un incendie ou une électrocution.

Branchez toujours le produit à l'alimentation en eau froide.

- Un raccordement sur l'alimentation en eau chaude pourrait provoquer des brûlures et endommager le produit.

Vérifiez que le cordon d'alimentation est branché correctement.

- Sinon, cela pourrait provoquer un incendie, une surchauffe ou un court-circuit.
(Les lois et règlements locaux applicables doivent être respectés lors de l'installation de ce produit.)

Si le cordon d'alimentation est endommagé, éliminez tout risque en le faisant remplacer par le service technique du fabricant ou par un spécialiste qualifié.

Actionnez toujours l'interrupteur d'alimentation sur ÉTEINT avant l'entretien ou l'inspection.

- Sinon, cela pourrait provoquer une électrocution ou un dysfonctionnement.

Avant de déposer l'unité principale, basculez l'interrupteur d'alimentation sur "ÉTEINT".

- Cela pourrait provoquer un incendie ou une décharge électrique.

Si le liquide de pile qui fuit adhère à votre corps ou vos vêtements, rincez-le à l'eau claire.

- Le liquide peut abîmer vos yeux ou votre peau.

MISE EN GARDE

N'utilisez pas le produit si l'unité principale n'est pas stable.

- Cela pourrait détacher et faire tomber l'unité principale, causant des blessures.
(En cas de résistance de l'unité principale, consultez l'installateur, le vendeur ou le service client TOTO. Consultez les informations de contact au dos du mode d'emploi.)

Si le produit est endommagé, ne touchez pas la partie endommagée.

- Cela pourrait provoquer une électrocution ou des blessures.
Remplacez-le immédiatement.

Ne forcez pas, ne marchez pas et ne vous tenez pas debout sur la lunette, le couvercle ou l'unité principale et ne les cognez pas. Ne posez pas d'objets lourds dessus.

- Cela pourrait fissurer ou détacher et faire tomber l'unité principale, causant des blessures.
- Cela pourrait endommager le produit et entraîner des blessures ou des dégâts d'eau.

Ne soulevez pas ce produit par le siège ou par le couvercle de la toilette. Ne levez pas le siège ou le couvercle de la toilette pendant que des objets sont posés sur celle-ci.

- Cela pourrait détacher et faire tomber l'unité principale, causant des blessures.

Les consignes suivantes doivent être respectées afin de réduire les risques d'électrocution :

- N'utilisez pas le produit en prenant un bain.
- Ne placez pas et ne rangez pas le produit à un endroit d'où il pourrait tomber ou être poussé dans une baignoire ou un lavabo.
- N'immergez pas et ne laissez pas tomber le produit dans l'eau ou dans tout autre liquide.
- N'essayez pas de récupérer le produit s'il est tombé dans l'eau.
Désactivez le disjoncteur sur le panneau de répartition.

Utilisez un détergent ménager neutre dilué avec de l'eau pour l'entretien des pièces en plastique (unité principale, etc.) ou du flexible d'alimentation en eau. N'utilisez pas les produits suivants.

Nettoyants WC, nettoyants ménagers, benzène, diluants, nettoyants en poudre ou brosse à récurer en nylon.

- Ces produits pourraient endommager ou fissurer le plastique et causer des blessures ou des dysfonctionnements.
- Ces produits pourraient endommager le flexible d'alimentation en eau et causer une fuite d'eau.

Pour éviter une fuite d'eau soudaine, ne retirez pas la valve de purge du filtre à eau lorsque le robinet d'arrêt est ouvert.

- Cela ferait jaillir l'eau.
(Reportez-vous à la page 40 pour les consignes de nettoyage de la valve de purge du filtre à eau.)

Ne pliez pas et n'écrasez pas le flexible d'alimentation en eau ; ne l'endommagez pas en le coupant avec un objet tranchant.

- Cela pourrait provoquer une fuite d'eau.

N'installez pas la plaque de base, qui n'est pas fixée.

- Cela pourrait provoquer des dégâts.

Consignes de sécurité (suite)

⚠ MISE EN GARDE

Afin de prévenir toute fuite d'eau éventuelle, fermez toujours le robinet d'arrêt.

Lorsque la température ambiante est susceptible d'être inférieure ou égale à 0 °C, prenez les mesures nécessaires pour que le gel n'endommage pas les tuyaux ni les flexibles.

- Le gel de l'eau pourrait endommager l'unité principale et les flexibles, provoquant une fuite d'eau.
- Régulez la température ambiante pour que les tuyaux et les flexibles ne gèlent pas pendant les mois froids.
- Vidangez l'eau.

Si vous n'utilisez pas le produit pendant une période prolongée, fermez le robinet d'arrêt, vidangez l'eau de l'unité principale et du flexible d'alimentation en eau, puis actionnez l'interrupteur d'alimentation sur "ÉTEINT".

- Lorsque vous utilisez à nouveau le produit, laissez-lui le temps de se remplir d'eau. Sinon, l'eau dans le réservoir pourrait être contaminée et provoquer une inflammation cutanée ou d'autres problèmes. (Reportez-vous à la page 65 pour les consignes de remplissage d'eau.)
- Laisser le produit sous tension pourrait provoquer un incendie ou une surchauffe.

Lors de l'installation de la valve de purge du filtre à eau, assurez-vous qu'elle est correctement positionnée et serrée.

- Sinon, cela pourrait provoquer une fuite d'eau.

Si la cuvette est bouchée, actionnez l'interrupteur d'alimentation sur ÉTEINT et dégagez l'encombrement.

- Si la chasse d'eau automatique*1 de la cuvette est mise en marche, elle pourrait engendrer le déversement des eaux usées présentes dans la cuvette, entraînant des dégâts d'eau.
- Utilisez un débouchoir à ventouse quelconque pour éliminer le colmatage.

Poussez fermement l'unité principale sur la plaque de base.

- Après avoir poussé sur l'unité principale jusqu'à ce que vous entendiez un clic, tirez-la légèrement vers vous pour vous assurer que le produit ne se détache pas.
- Faute de quoi, l'unité principale risquerait de se détacher et de vous blesser.

Vérifiez les signes plus et moins sur les piles avant de les insérer.

Retirez immédiatement les piles déchargées.

En cas de remplacement des piles :

Remplacez les deux piles par des neuves.

Utilisez la même marque pour les deux piles neuves (toute marque disponible).

- Sinon, cela peut provoquer une fuite du liquide de pile, une surchauffe, une rupture ou prendre feu.

Lorsque le produit ne va pas être utilisé pendant une période prolongée, retirez les piles de la télécommande.

- Dans le cas contraire, cela peut provoquer une fuite du liquide de pile.

Précautions d'utilisation

■ Prévention des dysfonctionnements

- N'obstruez pas le capteur de présence ni l'émetteur ou le récepteur de la télécommande.

< À propos des capteurs de présence >

Deux types de capteurs de présence sont utilisés.

● Le capteur de présence A détecte les changements de chaleur.

- La détection peut être difficile lorsque la température de la pièce dépasse 30 °C, par exemple pendant l'été.
- Si la lumière du soleil arrive directement sur le capteur ou si un chauffage est utilisé dans la pièce, la chaleur peut entraîner une détection incorrecte par le capteur, entraînant le fonctionnement automatique de fonctions telles que le relevage et le rabattement automatiques du couvercle.
- Lorsque la porte de la pièce est ouverte, le capteur peut détecter les personnes qui passent devant ou à côté des toilettes.

● Le capteur de présence B détecte la présence d'une personne debout devant la cuvette.

- Il émet un faisceau infrarouge comme indiqué sur la figure ci-dessous. Le capteur permet de détecter si une personne se tient dans le faisceau infrarouge.

* Le capteur peut avoir des difficultés à détecter une personne de petite taille, comme un enfant.

Capteur de présence A Capteur de présence B



■ À propos du capteur de siège intégré

Lorsque vous vous asseyez sur la lunette, le capteur de siège s'active, vous permettant d'utiliser diverses fonctions. (Le DEODORIZER se met en marche lorsque le capteur de siège détecte une présence.)

- Asseyez-vous de sorte que votre peau soit en contact direct avec le capteur de siège. Le capteur de siège risque de ne pas fonctionner correctement si une housse de siège ou un vêtement se trouve sur la lunette.
- La projection de gouttelettes d'eau sur le capteur de siège peut entraîner le dysfonctionnement de l'unité principale. Veillez à essuyer les gouttelettes d'eau présentes sur le capteur.

<Plage de détection>

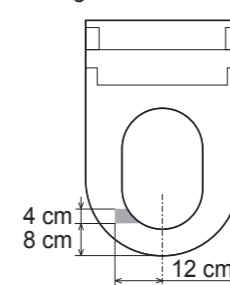

■ Prévention des dommages

- Essuyez les zones en plastique, telles que l'unité principale et la télécommande, avec un chiffon doux et humide bien essoré.



- Ne vous adossez pas contre le couvercle.



■ Prévention des dysfonctionnements et des pannes

- Actionnez l'interrupteur d'alimentation sur ÉTEINT en cas de risque de foudre.
- N'utilisez pas de housse de siège de la toilette ou de couvercle. (Les capteurs de siège risquent de ne pas fonctionner correctement. De plus, la lunette et le couvercle risquent de ne pas se relever ou se rabattre correctement.)



- Ne pas uriner sur l'unité principale, le siège de la toilette ou la buse. (Ceci risquerait d'entraîner une panne ou une décoloration.)
- N'appuyez pas trop fort sur les boutons de la télécommande.
- Lorsque vous utilisez un nettoyant WC, rincez-le dans un délai de 3 minutes, puis laissez le siège de la toilette et le couvercle relevés. (De la vapeur de nettoyant WC pénétrant dans l'unité principale pourrait provoquer un dysfonctionnement.)
 - Essuyez le produit éventuellement déposé sur la cuvette.
- N'utilisez pas le produit si le couvercle a été retiré.
- Ne pas exposer le produit aux rayons du soleil. (Les variations de température pourraient causer des changements de couleur, rendre la température du siège de la toilette chauffante irrégulière, ou provoquer un dysfonctionnement de la télécommande ou du produit.)
- N'utilisez pas de radios, etc. à proximité du produit. (Le produit pourrait causer des interférences avec le signal radio.)
- Si vous utilisez un siège d'appoint pour les enfants ou une chaise haute souple, l'enlever après utilisation. (Sinon, cela pourrait empêcher l'utilisation de certaines fonctions.)
- N'appuyez pas fortement sur la télécommande. (Risque de dysfonctionnement.)
 - Pour éviter que la télécommande ne tombe, rangez-la dans son support lorsque vous ne l'utilisez pas. Veillez à ne pas l'exposer au contact de l'eau.
- Ne placez rien sur la lunette. N'appuyez pas non plus sur la lunette avec la main. (Cela pourrait activer le capteur de siège, mouiller le sol en cas de pression sur les touches de la télécommande et de sortie d'eau chaude de la buse.)

Remarques sur le nettoyage arrière, le nettoyage arrière doux et le nettoyage avant

- Ces fonctions permettent de laver une zone précise de votre corps.
- Ne lavez pas trop fort ou trop longtemps. Cela pourrait éliminer les bactéries nécessaires, bouleversant l'équilibre bactériologique de votre corps.
- Les personnes recevant un traitement médical ou thérapeutique dans cette zone corporelle doivent consulter leur médecin avant d'utiliser le produit.

*1 Valable seulement pour les toilettes équipées d'une fonction "Chasse d'eau automatique"

Noms des pièces

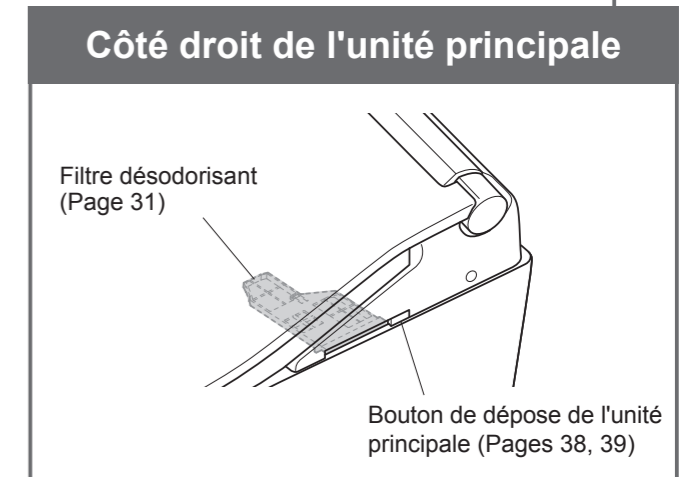
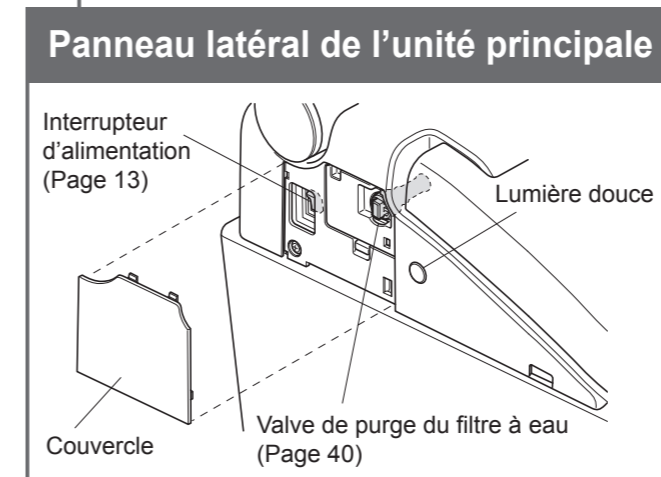
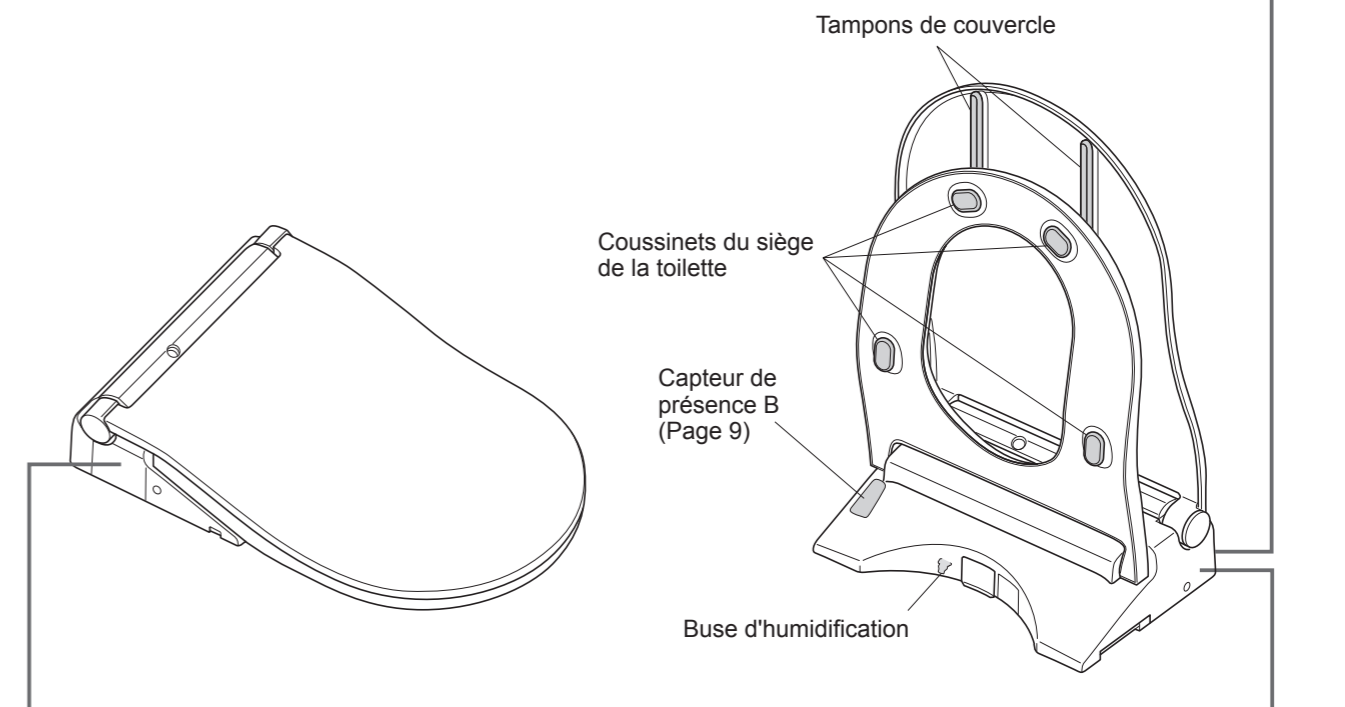
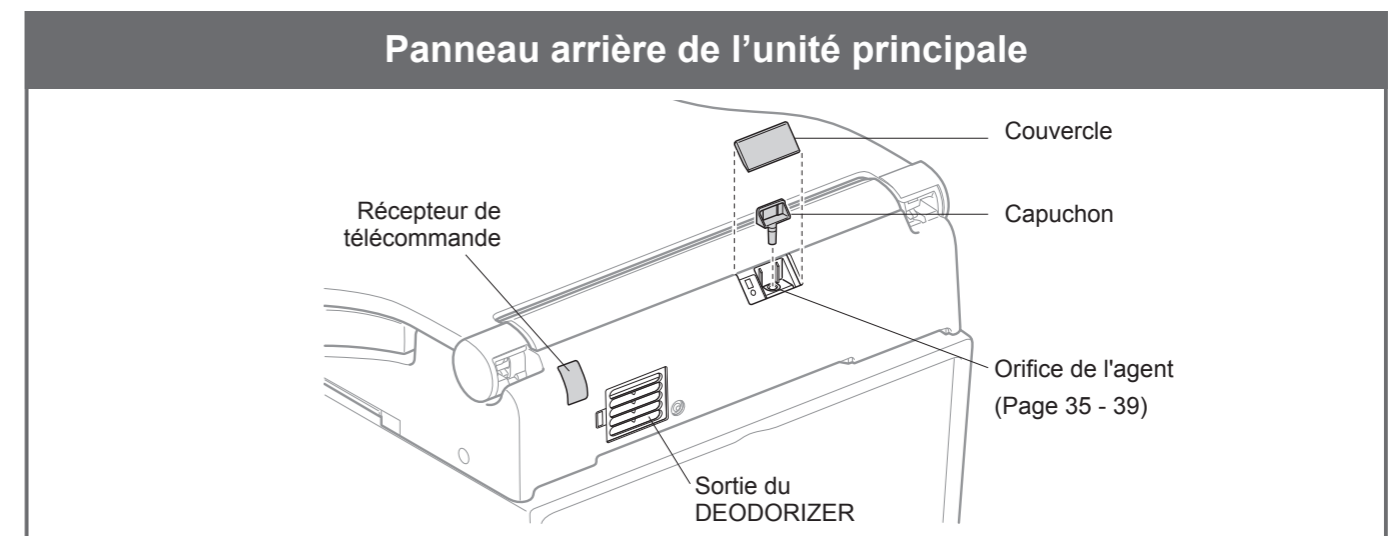
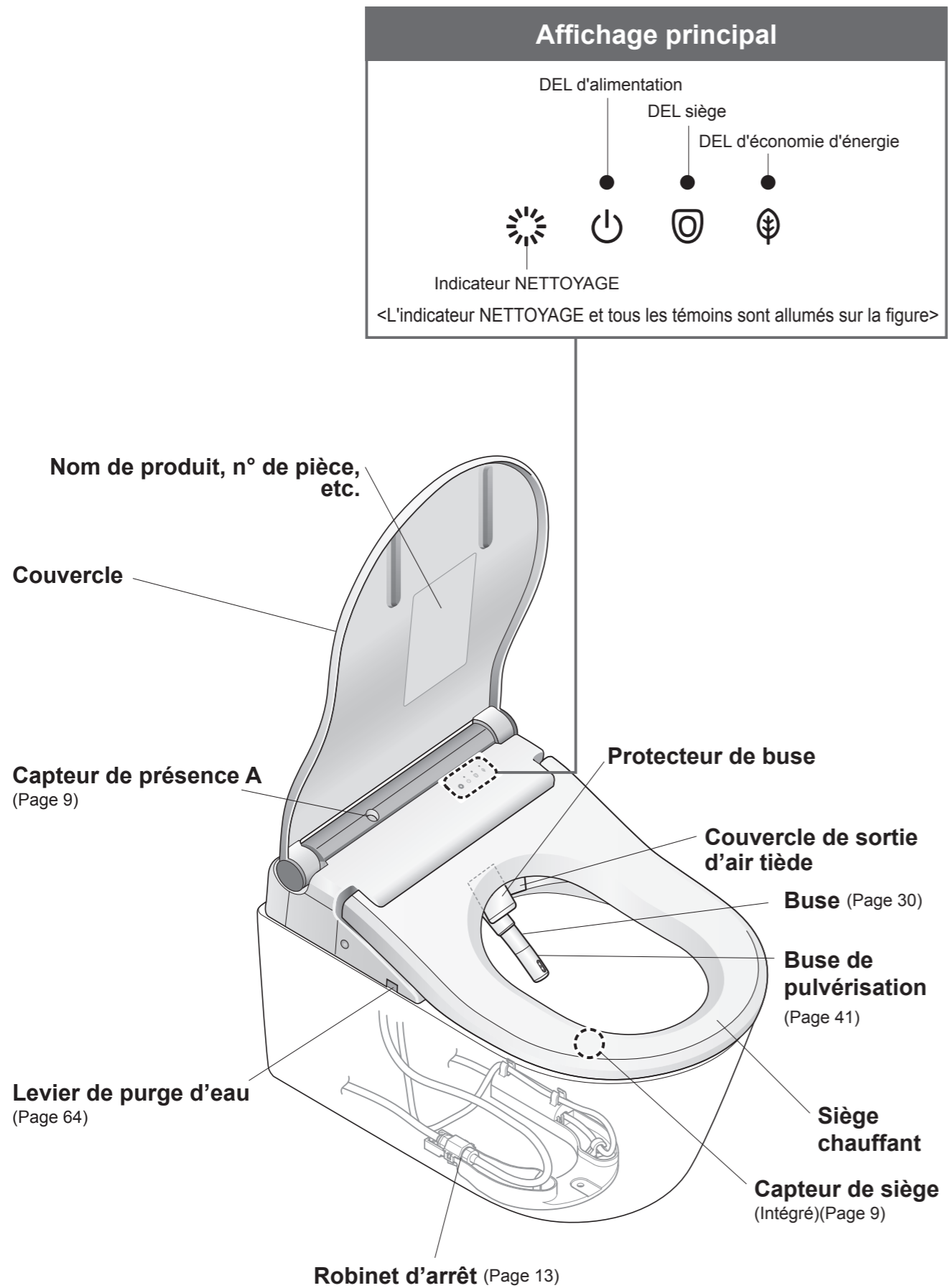

Les descriptions contenues dans le présent manuel se fondent sur les illustrations des modèles TCF802C2G.

1. Insertion des piles

- 1** Retirez la télécommande de son support.

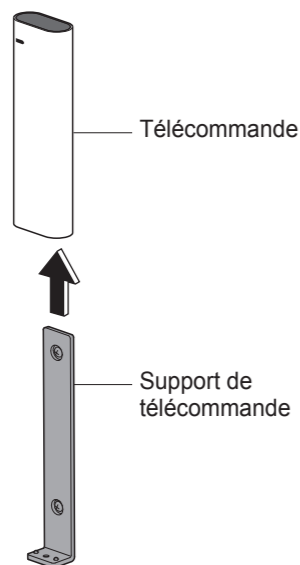

- 2** Ouvrez le couvercle des piles et insérez deux piles AA.

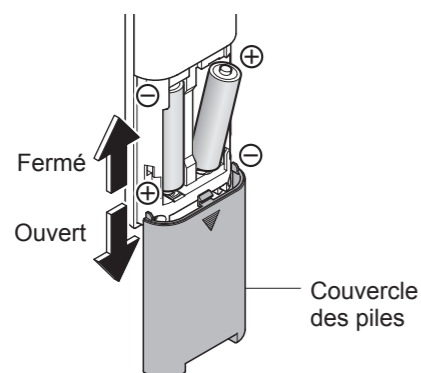

- Lorsque les piles sont correctement insérées, les niveaux de température sont affichés sur l'écran de la télécommande (face arrière).
→ Lorsque les niveaux de température ne s'affichent pas, exécutez l'étape 3 de "Réglages de la langue" à la page 56.
- L'écran s'éteint si aucune touche de la télécommande n'est pressée pendant au moins 5 minutes.

- 3** Placez la télécommande dans son support.

■ À propos des piles

- Utilisez des piles alcalines sèches.
- Assurez-vous de suivre les "Consignes de sécurité" pour éviter que les piles ne s'endommagent ou ne fuient. (Pages 6, 8)

Si la télécommande est fixée (configuration antivol)

- 1** Retirez la vis de la fixation de la télécommande.

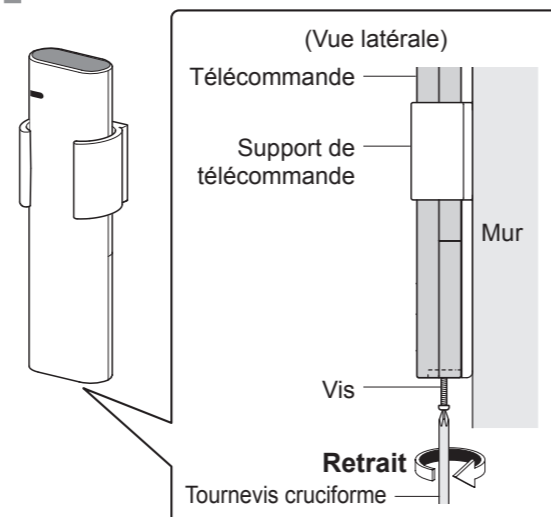

- 2** Retirez la télécommande de son support.

■ Pour fixer à nouveau la télécommande

- Serrez et fixez la vis.
(Un serrage excessif peut endommager des pièces, comme le support.)

2. Mise sous tension

- 1** Activez le disjoncteur sur panneau de répartition.
• La buse de lavage sort, puis rentre.
- 2** Vérifiez que la DEL "Marche" s'allume.

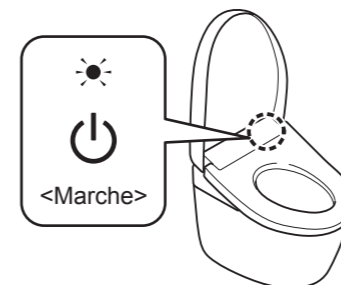

<Si le voyant est éteint>>

- (1) Retirez le couvercle du côté gauche de l'unité principale et actionnez l'interrupteur d'alimentation sur ALLUMÉ.

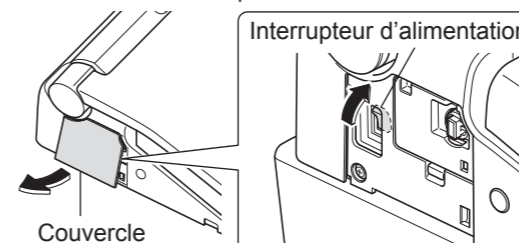

- (2) Réinstallez le couvercle. (Page 29)

<Si le voyant est éteint, mais l'interrupteur d'alimentation est "ALLUMÉ">>

- Mettez l'interrupteur d'alimentation sur "ALLUMÉ" en utilisant la télécommande.

À activer sur la face arrière de la télécommande

- Appuyez sur le bouton "Bouton ALLUMÉ/ÉTEINT" pendant environ 3 secondes ou plus.

À activer sur la face avant de la télécommande

- Recommandé si la télécommande est sécurisée pour éviter tout vol, etc.
- Appuyez sur le bouton "Nettoyage oscillant" pendant environ 10 secondes ou plus.

Pour désactiver l'alimentation ÉTEINT

Retirez le couvercle du côté gauche de l'unité principale, et actionnez l'interrupteur d'alimentation sur ÉTEINT.

- La DEL "Marche" s'éteint.

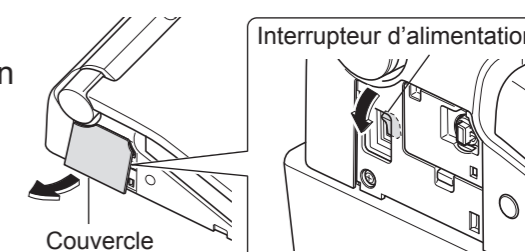

3. Ouvrez le robinet d'arrêt

- 1** Ouvrez complètement le robinet d'arrêt.

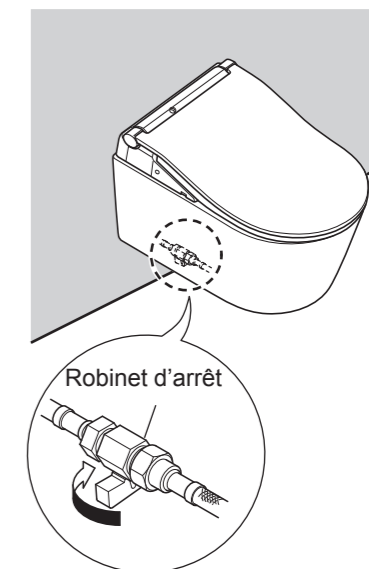

Fonctionnement de base

Utilisez les commandes de la télécommande ; un bip retentit lorsque l'unité principale reçoit le signal.

● Fonctions activées lorsque vous appuyez sur un bouton pendant le lavage "Nettoyage arrière", "Nettoyage arrière doux" ou "Nettoyage avant".

Remarque

- Asseyez-vous bien à l'arrière du siège de la toilette pour faciliter le réglage de la position de la buse et pour réduire les éclaboussures.

"Nettoyage oscillant"
La buse se déplace d'avant en arrière pour un meilleur lavage.

- Le réglage s'active et s'éteint chaque fois que vous appuyez sur le bouton.

"Nettoyage à impulsions"
La pression du jet d'eau de lavage alterne entre faible et forte.

- Le réglage s'active et s'éteint chaque fois que vous appuyez sur le bouton.

Chasse d'eau *1

● "Chasse d'eau complète"
Réalise une chasse d'eau complète.

● "Chasse d'eau partielle"
Petite chasse d'eau.

Relevage et rabattage

● "Relevage et rabattage de la lunette"
Relevage et rabattage de la lunette.

Remarque

Réglage de "Relevage/rabattage automatique" sur "ÉTEINT".

- Le couvercle se relève/se rabat lorsque vous appuyez sur le bouton.
- Appuyez sur le bouton pendant plus de 1 seconde pour relever/rabattre la lunette.

Arrêt

■ "Arrêt"
Arrête le fonctionnement.

Nettoyage

● "Nettoyage arrière"
Vous nettoie le postérieur.

● "Nettoyage arrière doux"
Lavage arrière avec une pression d'eau modérée.

- Le réglage bascule entre et chaque fois que vous appuyez sur le bouton.

● "Nettoyage avant"
Hygiène féminine (bidet).

Séchage

● "Séchage à l'air tiède"
Séchage arrière.

NETTOYAGE de la buse

Nettoie la buse avec "ewater+".

- La buse peut se nettoyer automatiquement par le biais de la fonction de nettoyage. (Nettoyage arrière, Nettoyage avant, etc.). (Page 18)

● Les fonctions "Réglage de la pression de l'eau", "Réglage de la position de la buse" et "Verrouillage des réglages personnels" fonctionnent par balayage.

"Verrouillage des réglages personnels"

Vous pouvez mémoriser vos réglages préférés "Position de la buse", "Pression de l'eau" et la "Température de l'eau chaude".

- Mémorisation des réglages → Page 60
- Utilisation

(Balayage vers la gauche)

(Balayage vers la droite)

Sélectionnez ou , et appuyez sur le bouton de lavage de votre choix.

- Les témoins de "Position de la buse" et "Pression de l'eau" s'allument pendant environ 10 secondes dans la position où elles ont été réglées et l'affichage de "Température de l'eau chaude" commute.

● Fonctions activées lorsque vous appuyez sur un bouton pendant le lavage "Nettoyage arrière", "Nettoyage arrière doux" ou "Nettoyage avant".

Remarque

- Asseyez-vous bien à l'arrière du siège de la toilette pour faciliter le réglage de la position de la buse et pour réduire les éclaboussures.

"Réglage de la pression de l'eau"

- - - - +

Vous avez le choix entre 5 niveaux de pression d'eau.

- Le réglage change d'un niveau à chaque balayage vers la gauche ou vers la droite.

[-] Plus faible

[+] Plus fort

- Après avoir effectué un balayage pour modifier le paramètre "Réglage de la pression de l'eau", la position réglée s'allume pendant 10 secondes.
- Un voyant clignotera également pendant environ 10 secondes pour indiquer le réglage actuel lorsque vous appuyez sur l'un des boutons de lavage (nettoyage arrière, nettoyage arrière doux, nettoyage avant).

- - - - +

"Réglage de la position de la buse"

- - - - +

Vous pouvez choisir entre 5 niveaux de position de la buse entre l'avant et l'arrière.

- Le réglage change d'un niveau à chaque balayage vers la gauche ou vers la droite.

[▲] Avance

[▼] Recule

- Après avoir effectué un balayage pour modifier le paramètre "Réglage de la position de la buse", la position réglée s'allume pendant 10 secondes.
- Un voyant clignotera également pendant environ 10 secondes pour indiquer le réglage actuel lorsque vous appuyez sur l'un des boutons de lavage (nettoyage arrière, nettoyage arrière doux, nettoyage avant).

- - - - +

*1 Sauf TCF801CG

*2 Transmetteur de télécommande (Face avant, Face supérieure)

Fonctionnement de base Écran Menu

Ce chapitre présente les réglages qui peuvent être effectués avec la télécommande.

- Reportez-vous aux pages correspondantes pour une description détaillée.

Face arrière de la télécommande

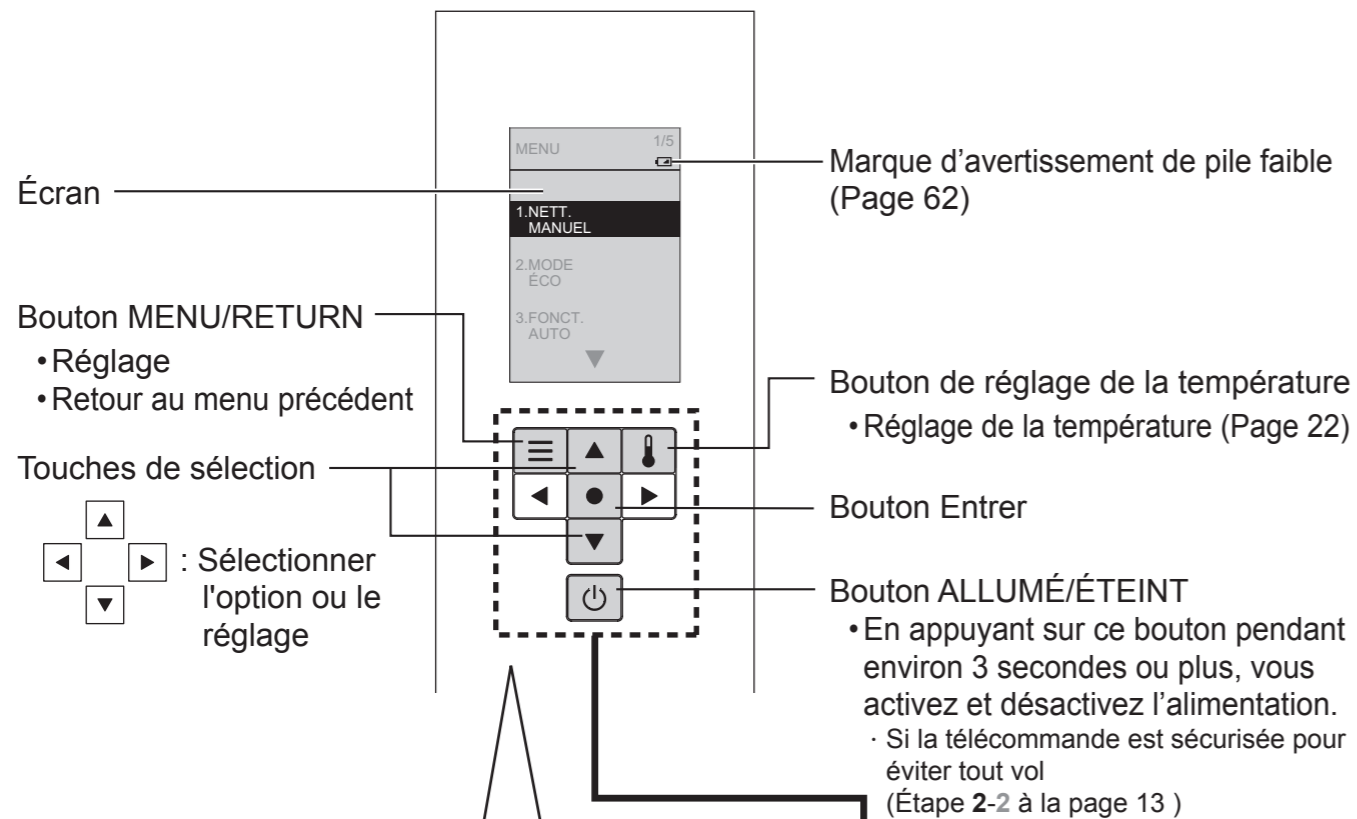

1 Appuyez sur

- L'écran d'affichage change.

2 Réglez l'option depuis l'écran d'affichage.

Vous pouvez utiliser les boutons (Haut/Bas) pour sélectionner l'option ou le réglage.

- Les lettres de l'option sélectionnée seront mises en évidence.

L'option [NETT. MANUEL] n'est pas sélectionnée → L'option [NETT. MANUEL] est sélectionnée



Si vous appuyez sur le bouton , l'option est validée.

Verrouillage du réglage

Vous pouvez verrouiller les paramètres de sorte que vous n'appuyiez pas par inadvertance sur les boutons arrière en utilisant la télécommande.

Réglage (Page 58)

Écran pendant le verrouillage des réglages



Vous pouvez définir les réglages à votre convenance

Pour revenir à l'option précédente, appuyez sur le bouton .

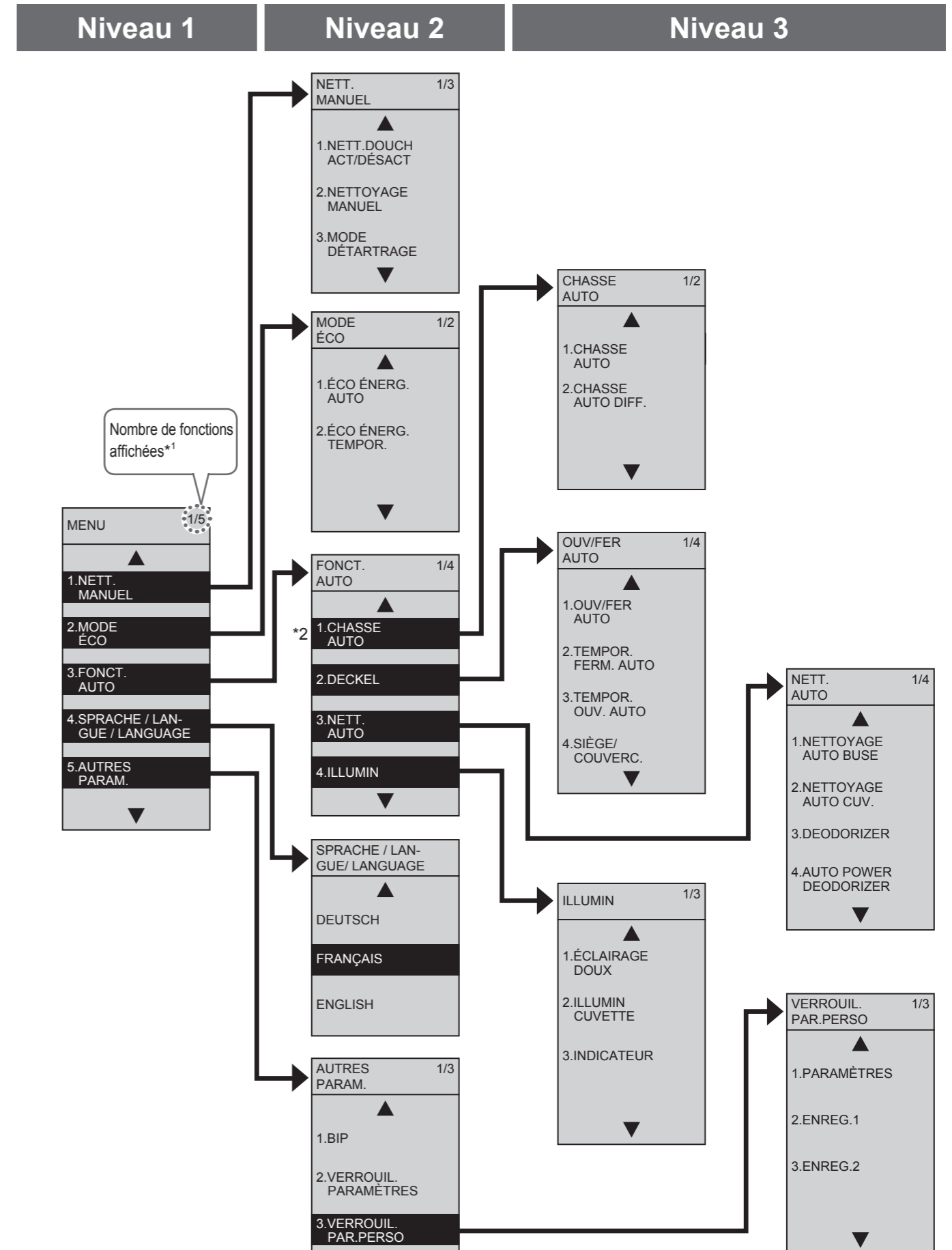

*1 Les options et numéros des réglages varient d'un modèle à l'autre.

*2 Sauf TCF801CG

Fonctions automatiques

Fonctionnalités de nettoyage

De l' "ewater+"*1 est utilisé automatiquement pour nettoyer la douchette et la cuvette.

- Le fonctionnement sous les réglages initiaux est décrit ci-dessous.

Lorsque vous vous approchez

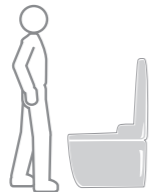

Lorsque vous vous asseyez*2



Lorsque vous vous levez*2



S'allume pour indiquer que les fonctions de "NETTOYAGE" sont activées.

■Lumière de cuvette

S'allume pour indiquer l'activation du nettoyage automatique de la cuvette et du nettoyage automatique de la douchette.

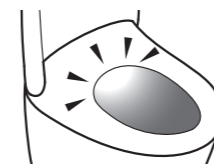

■Indicateur NETTOYAGE

S'allume pour indiquer l'activation des fonctions de nettoyage.

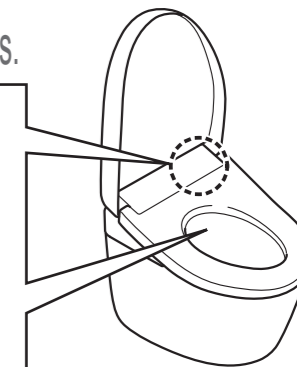

■Remarque

- Le filtre désodorisant doit être entretenu régulièrement. (Page 31)

■Modification des paramètres

- "DEODORIZER" ALLUMÉ/ÉTEINT
- "AUTO POWER DEODORIZER" ALLUMÉ/ÉTEINT (Page 52 pour tout)
- "NETTOYAGE automatique de la buse" ALLUMÉ/ÉTEINT (Page 50)
- "NETTOYAGE automatique de la cuvette" ALLUMÉ/ÉTEINT (Page 50)
- "Lumière de cuvette" ALLUMÉ/ÉTEINT (Page 54)
- "Indicateur NETTOYAGE" ALLUMÉ/ÉTEINT (Page 54)

"ewater+" peut également être activé tout en appuyant sur le bouton de la télécommande

Pour la buse



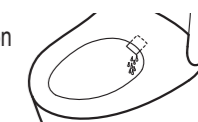



Appuyez sur le bouton "NETTOYAGE de la buse"



(Après le nettoyage de la buse, l'eau sort de la buse.)

- Pour nettoyer la buse lorsqu'elle est déployée. → "Nettoyage de la buse" (Page 30)

Pour la cuvette (Nettoyage manuel)

- 1 Appuyez sur .
- 2  Sélectionner [NETT. MANUEL].

→ Appuyez sur .
- 3  Sélectionner [NETTOYAGE MANUEL].

→ Appuyez sur .

(La brume "ewater+" est pulvérisée sur la cuvette)

Remarque

- Cette option ne peut pas être utilisée lorsque la buse est déployée ou lorsque vous êtes assis sur la lunette.

*1 Qu'est-ce que l'ewater+ ?

Cette eau contenant de l'acide hypochloreux généré à partir des ions chlorure présents dans l'eau du robinet est couramment utilisée pour le nettoyage et la désinfection (denrées alimentaires, ustensiles, biberons, etc.).

- L'eau de puits peut ne pas produire le résultat souhaité (en raison du faible niveau d'ions chlorure).
- "ewater+" aide à diminuer les surfaces sales, mais ne rend pas le nettoyage optionnel.
- L'effet et la durée varient en fonction de l'environnement et des conditions d'utilisation.

*2 De l'eau sort du pourtour de la buse.

Élimination des odeurs dans la cuvette
DEODORIZER



Démarre le DEODORIZER



Démarre le AUTO POWER DEODORIZER (Après environ 10 secondes) → Il s'arrête après environ 60 secondes

- Le filtre désodorisant doit être entretenu régulièrement. (Page 31)

Nettoie la douchette avec "ewater+"
NETTOYAGE automatique de la buse

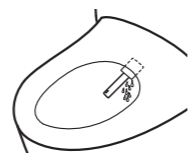

Nettoie automatiquement la douchette (Après environ 25 secondes) uniquement lorsque les fonctions de lavage sont utilisées → La douchette sort et de l'ewater+*1 s'écoule à sa base

- Après 8 heures sans utilisation de la fonction (Nettoyage arrière et Nettoyage avant, etc.) de nettoyage, la buse est nettoyée automatiquement. (L'eau jaillit d'autour de la buse.)

Nettoie l'unité de cuvette avec "ewater+"
NETTOYAGE automatique de la cuvette

Brume préalable → Une brume est pulvérisée dans la cuvette pour réduire l'adhérence des salissures

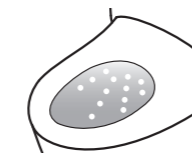

Humidification postérieure (Après le NETTOYAGE automatique de la buse) Si les fonctions de nettoyage ne sont pas utilisées, l'humidification postérieure commence après environ 25 secondes. → "ewater+*1 l'humidification est vaporisée sur la cuvette

- La préhumidification et l'humidification postérieure ne sont pas vaporisées si la lunette est ouverte.
- La préhumidification ne fonctionne pas pendant 90 secondes après la fin de l'humidification postérieure.
- Si la fonction de nettoyage (nettoyage arrière et avant, etc.) n'est pas utilisée pendant 8 heures environ, l'humidification est vaporisée automatiquement sur la cuvette.

Lumière de cuvette

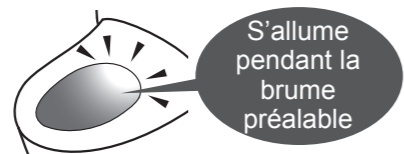

S'allume pendant la brume préalable

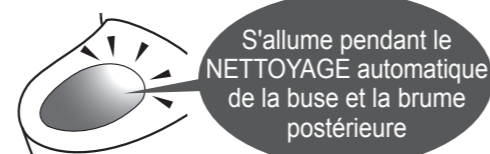

S'allume pendant le NETTOYAGE automatique de la buse et la brume postérieure

- "Lumière de cuvette" ALLUMÉ/ÉTEINT (Page 54)

Indicateur NETTOYAGE



(S'allume)



(S'allume en cercle)

- S'allume en continu ou par cycle lorsque la fonction "NETTOYAGE automatique de la buse", "NETTOYAGE automatique de la cuvette" ou "AUTO POWER DEODORIZER" est activée. (S'allume uniquement lorsque la lunette n'est pas utilisée)

- "Indicateur NETTOYAGE" ALLUMÉ/ÉTEINT (Page 54)

Fonctions automatiques

Fonctions pratiques

Plusieurs fonctions automatiques sont disponibles.

- Le fonctionnement sous les réglages initiaux est décrit ci-dessous.

Lorsque vous vous approchez



Lorsque vous vous asseyez



Lorsque vous vous levez



Lorsque vous vous éloignez



■ Remarque

■ Modification des paramètres

La chasse d'eau est actionnée automatiquement

Chasse d'eau automatique*1

Lorsque vous utilisez la lunette



La chasse d'eau est actionnée. (Après environ 10 s)

En étant debout et pendant l'utilisation



La chasse d'eau est actionnée. (Effectue une "Chasse partielle" 3 secondes environ après que l'utilisateur s'est écarté de 30 cm environ de la cuvette)

- La chasse d'eau automatique n'est pas disponible dans les cas suivants.
 - Environ 60 secondes après que la chasse d'eau a été actionnée. (Lorsque 60 secondes se sont écoulées, actionnez la chasse d'eau à l'aide de la télécommande.)
 - Lorsque le temps passé assis sur la lunette ou debout devant la cuvette est inférieur à environ 6 secondes. (Utilisez la télécommande.)
- La chasse est actionnée en fonction du temps passé assis sur la lunette. Environ 6 à 30 secondes: "Chasse d'eau partielle" Environ 30 secondes ou plus: "Chasse d'eau complète"

- "Chasse d'eau automatique" ALLUMÉ/ÉTEINT
- "Délai de la chasse d'eau automatique" (5 secondes, 10 secondes ou 15 secondes) (Page 44 pour tout)

Relevage automatique du couvercle

Relevage et rabattage auto du couvercle

Lorsque vous utilisez la lunette

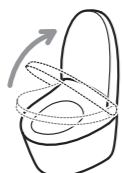

Le couvercle se relève

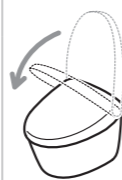

Le couvercle se rabat (Après environ 90 s)

En étant debout et pendant l'utilisation

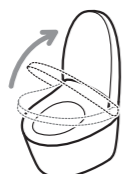

Le couvercle se relève

Relevage de la lunette avec la télécommande.

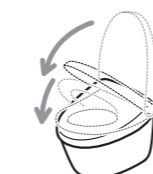

Le couvercle et la lunette se rabattent (Environ 90 secondes après que l'utilisateur s'est éloigné de 30 cm environ de la cuvette.)

- Lorsque le couvercle est rabattu avec la télécommande ou à la main, il ne peut pas se relever automatiquement pendant environ 15 s. (Relevage et rabattage manuels.)
- Lorsque vous n'êtes pas assis sur la lunette, que vous vous asseyez brièvement ou que vous vous tenez brièvement debout face à la cuvette, il faut environ 5 min avant que le couvercle ne se rabatte automatiquement.

- "Relevage et rabattage auto du couvercle" ALLUMÉ/ÉTEINT
- "Rabattage automatique retardé" (25 ou 90 s) (Page 46 pour tout)
- "Relevage automatique retardé" (15, 30 ou 90 s)
- "Siège/couvercle" (Couvercle/Siège - Couvercle) (Page 48 pour tout)

Éclairage de la pièce avec une lumière douce

Lumière douce

Éclairage moyen



Éclairage fort

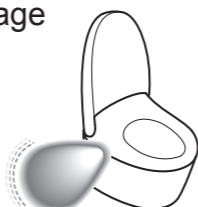

Éclairage moyen (Environ 90 s)



Éclairage faible (S'éteint après environ 5 s)



- "Lumière douce" ALLUMÉ/ÉTEINT (Page 54)

*1 Sauf TCF801CG



Réglage de la température Eau chaude, Siège de la toilette, Séchage

Il est possible de régler cinq niveaux de température différents (de Élevé à Faible et "ÉTEINT").

1 Retirez la télécommande de son support.

- Si la télécommande est fixée (configuration antivol) (Page 12)

2 Appuyez sur .

3   Sélectionnez l'élément à régler.

4   Sélectionnez la température.

<Réglage terminé>

5 Placez la télécommande dans son support.

- Si la télécommande est fixée (configuration antivol) (Page 12)

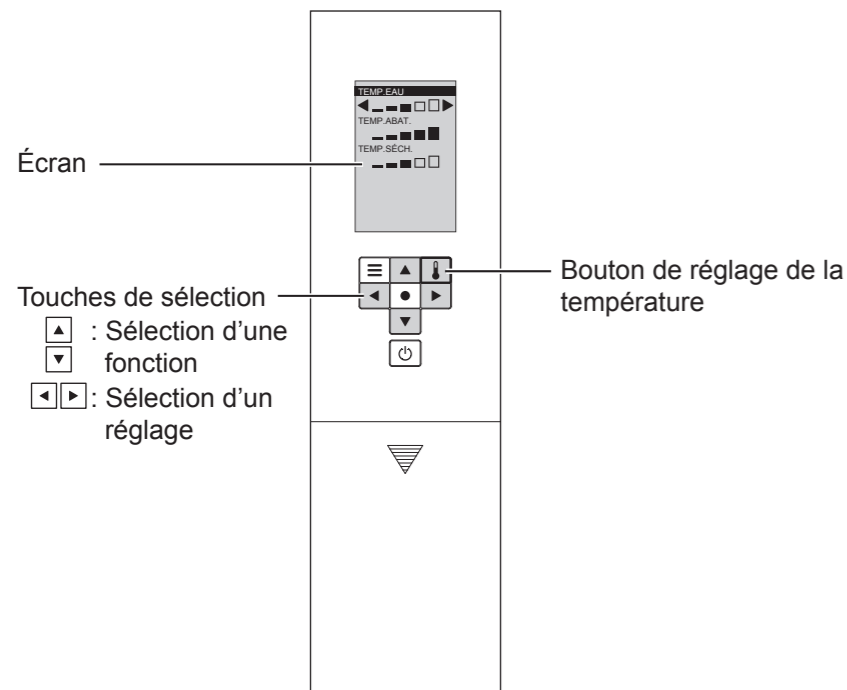
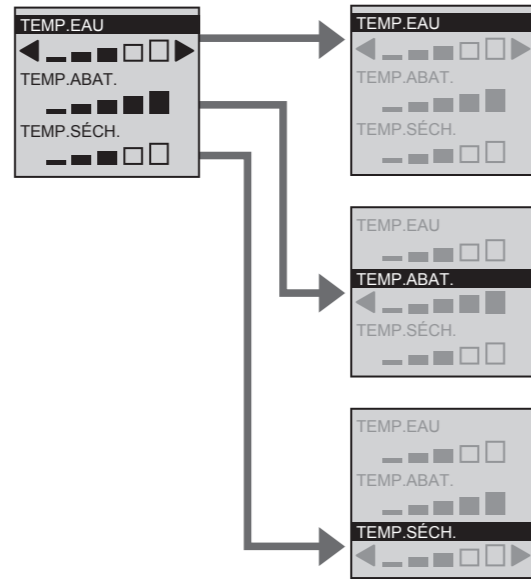

Température de l'eau tiède



Appuyez sur jusqu'à [ÉTEINT].

Température de la lunette



Appuyez sur jusqu'à [ÉTEINT].

- Lorsque "ÉTEINT" est sélectionné, le témoin "Siège" sur l'écran principal s'éteint.

Température de l'air de séchage



- Le "Séchage" ne peut pas être "ÉTEINT".

MISE EN GARDE

- Pendant le réglage, l'affichage s'éteint si vous n'appuyez pas sur un bouton dans un délai de 60 secondes environ. Si vous ne parvenez pas à effectuer le réglage, recommencez depuis l'étape 2.

*1 Pour éviter la condensation, la température minimale de l'eau est de 20 °C, même lorsqu'elle est réglée sur "ÉTEINT".

- Si le réglage de la température ne réchauffe pas le siège de la toilette. → La fonction d'économie d'énergie est-elle activée ? (Page 24)

Fonctions d'économie d'énergie Type

Vous pouvez sélectionner "Économie d'énergie automatique", "Économie d'énergie automatique+" ou "Économie d'énergie temporisée". Pour économiser de l'énergie, la température du siège de la toilette baisse (ou "ÉTEINT").

● Il faut environ 10 jours pour que le "Économie d'énergie automatique" détecte les périodes pendant lesquelles le siège de la toilette n'est jamais ou rarement utilisé.

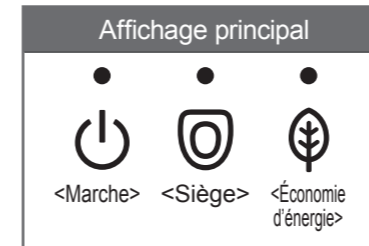

Type	Situation	L'économiseur d'énergie est activé		Lorsque le mode d'économie d'énergie est en fonction		Avant-midi			Après-midi			
		Affichage principal		Chauffage du siège de la toilette		0	4	6	8	5	9	0
Économie d'énergie automatique	<p>Vous voulez que le produit économise de l'énergie automatiquement.</p> <p>Le produit détecte les périodes de moindre utilisation et diminue automatiquement la température du siège de la toilette.</p>		→	<p>Allumé (Orange)</p> <p>ÉTEINT Allumé</p>	Bas	Exemple: Rarement utilisé de 21:00 à 6:00			Température définie* ¹			
Économie d'énergie automatique+	<p>Vous voulez économiser plus d'énergie</p> <p>En plus du "Économie d'énergie automatique", le chauffage du siège de la toilette est automatiquement éteint pendant les périodes durant lesquelles la toilette n'est jamais utilisée.</p>		→	<p>Allumé (Orange)</p> <p>ÉTEINT</p>	Bas ÉTEINT	Exemple: Non utilisé de 00:00 à 4:00			Température définie* ¹			
Économie d'énergie temporisée	<p>Vous voulez économiser de l'énergie uniquement pour la durée prédéfinie. (6 heures, 9 heures)</p> <p>Une fois l'heure réglée, le chauffage du siège de la toilette s'éteint automatiquement pendant la période réglée chaque jour.</p>		<p>L'économiseur d'énergie est éteint</p>	→	<p>Allumé (Vert)</p> <p>ÉTEINT</p>	ÉTEINT	Exemple: Réglé de 8:00 à 17:00			Température définie* ¹		
Économie d'énergie temporisée et Économie d'énergie automatique / Économie d'énergie automatique+	<p>Vous voulez économiser beaucoup d'énergie avec le "Économie d'énergie automatique" et le "Économie d'énergie temporisée".</p> <p>Lorsque le "Économie d'énergie temporisée" et le "Économie d'énergie automatique / Économie d'énergie automatique+" sont toutes les deux réglées, le "Économie d'énergie automatique / Économie d'énergie automatique+" fonctionne lorsque le "Économie d'énergie temporisée" ne fonctionne pas.</p>		<p>ÉTEINT</p>	→	<ul style="list-style-type: none"> ● Pendant le "Économie d'énergie automatique / Économie d'énergie automatique+" : Même affichage du témoin que pendant le "Économie d'énergie automatique / Économie d'énergie automatique+" (voir ci-dessus) ● Pendant le "Économie d'énergie temporisée" : Même affichage du témoin que pendant le "Économie d'énergie temporisée" (voir ci-dessus) 	Bas ÉTEINT	Exemple: Lorsque le "Économie d'énergie temporisée" et le "Économie d'énergie automatique+" sont utilisées ensemble			Température définie* ¹		

● Même en cas d'activation du mode éco (c'est-à-dire avec la température de chauffage du siège de la toilette réglée sur un niveau bas (Faible) ou désactivée (ÉTEINT)), le siège de la toilette est chauffé à la température réglée pendant environ 15 minutes. (L'affichage du témoin sur l'affichage principal revient à la configuration lorsque le mode éco est activé.)

*1 Température du siège de la toilette définie à la page 22.

*2 Période pendant laquelle le chauffage du siège de la toilette est défini sur "Bas".



*3 Période pendant laquelle le chauffage du siège de la toilette est sur "ÉTEINT".

Pour régler le mode éco Page 26 et 27

Fonctions d'économie d'énergie Instructions de réglage

Réglez le minuteur du mode éco programmé à l'heure à laquelle vous souhaitez qu'il démarre.

1 Appuyez sur .

2  Sélectionnez [MODE ÉCO].

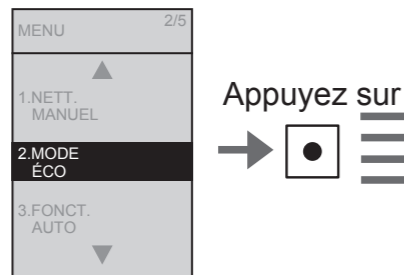



Appuyez sur 

Écran

Bouton MENU/RETURN

Bouton Entrer

Touches de sélection

 : Sélectionner l'option ou le réglage

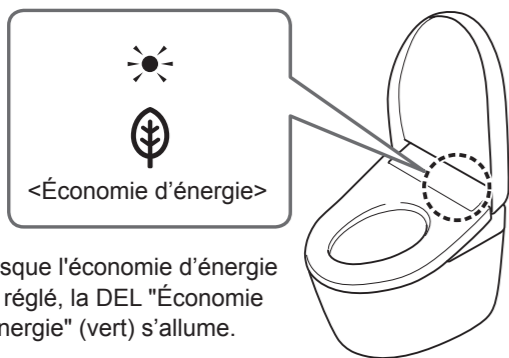



Lorsque l'économie d'énergie est réglé, la DEL "Économie d'énergie" (vert) s'allume.

MISE EN GARDE



● Pendant le réglage, l'affichage s'éteint si vous n'appuyez pas sur un bouton dans un délai de 60 secondes environ. Si vous ne parvenez pas à effectuer le réglage, recommencez depuis l'étape 1.

Économie d'énergie automatique

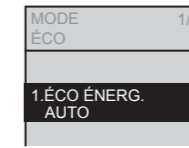
3  Sélectionner [ÉCO ÉNERG. AUTO].



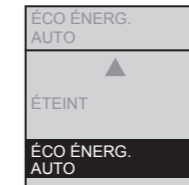

Appuyez sur 

4  Sélectionner [ÉCO ÉNERG. AUTO].



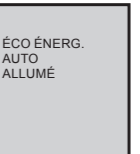

Appuyez sur 





(Retour → )

Économie d'énergie automatique+

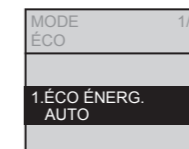
3  Sélectionner [ÉCO ÉNERG. AUTO].



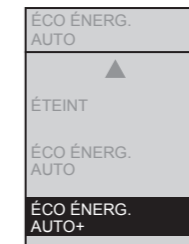

Appuyez sur 

4  Sélectionner [ÉCO ÉNERG. AUTO+].



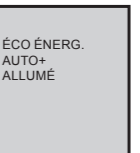

Appuyez sur 





(Retour → )

Économie d'énergie temporisée

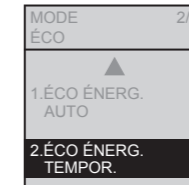
3  Sélectionner [ÉCO ÉNERG. TEMPOR.].



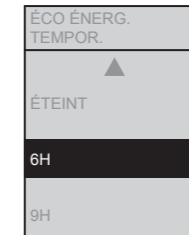

Appuyez sur 

4  Sélectionner [6H] ou [9H].

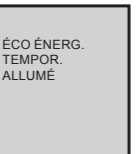

Appuyez sur 



(Retour → )

■ Pour changer l'heure de démarrage du mode éco programmé

→ Réglez à nouveau le minuteur du mode éco programmé à l'heure à laquelle vous souhaitez qu'il démarre.

Désactivation de l'économiseur d'énergie

Sélectionnez [ÉTEINT] à l'étape 4 de chaque procédure ci-dessus, puis appuyez sur .

Entretien

⚠ AVERTISSEMENT

! Actionnez toujours l'interrupteur d'alimentation sur ÉTEINT avant l'entretien ou l'inspection.
(Le non-respect de cette instruction pourrait provoquer un choc électrique ou une défaillance, et entraîner une panne.)

Pour des raisons de sécurité, actionnez l'interrupteur d'alimentation sur ÉTEINT avant l'entretien.*1*2

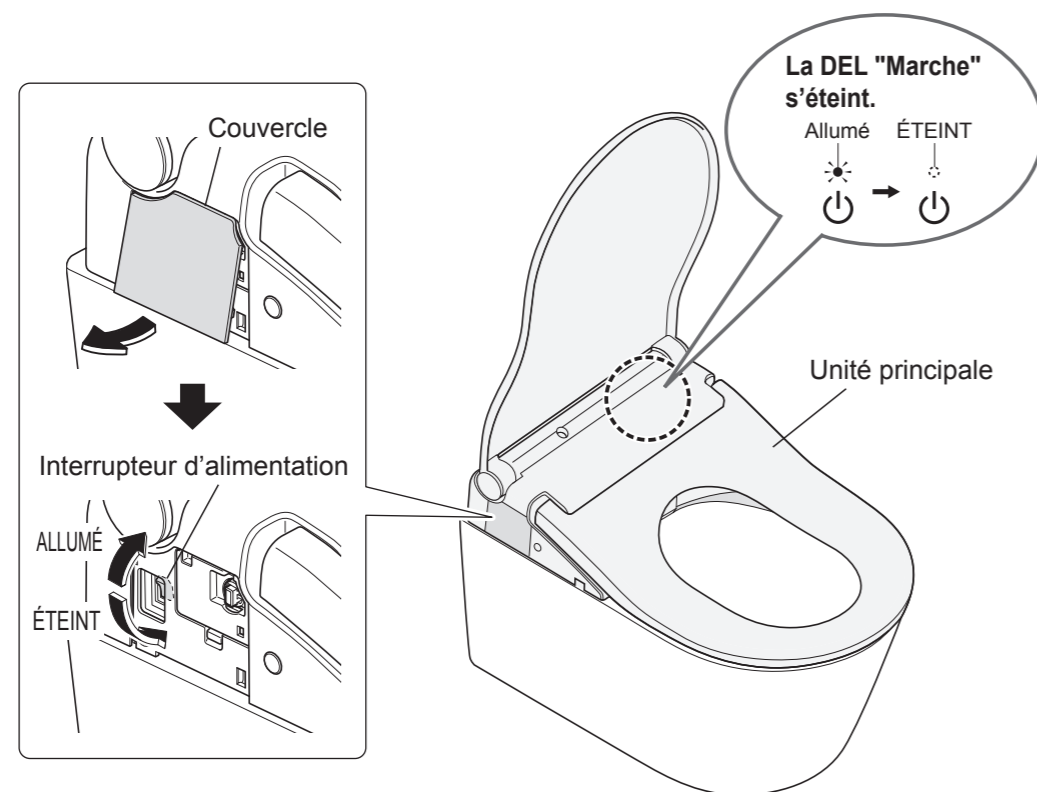

Ne pas utiliser un chiffon sec ou du papier toilette sur les pièces en plastique.
(Risque de dommages.)

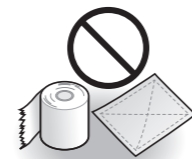

*1 Sauf en cas d'utilisation de la fonction de "Nettoyage de la buse", "Mode détartrage" ou "Buse de pulvérisation".

*2 Après avoir basculé l'interrupteur d'alimentation sur "ALLUMÉ", le couvercle ne se relève pas automatiquement pendant 10 à 60 secondes environ. (Parce qu'il se prépare à fonctionner.) Ouvrez et fermez-le à la main

Unité Principale

Unité Principale (Environ une fois par jour)

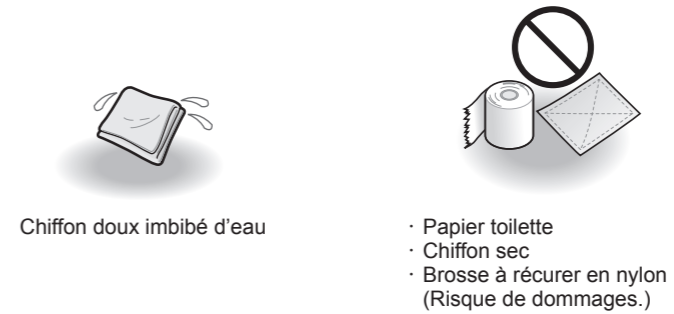

1 Retirez le couvercle du côté gauche de l'unité principale, et actionnez l'interrupteur d'alimentation sur ÉTEINT. (Page 28)

2 Essuyez avec un chiffon doux immergé dans l'eau et bien essoré.
■ Nettoyage de parties très sales

- Essuyez d'abord avec un chiffon doux imbibé de liquide vaisselle neutre dilué, puis avec un chiffon doux imbibé d'eau.

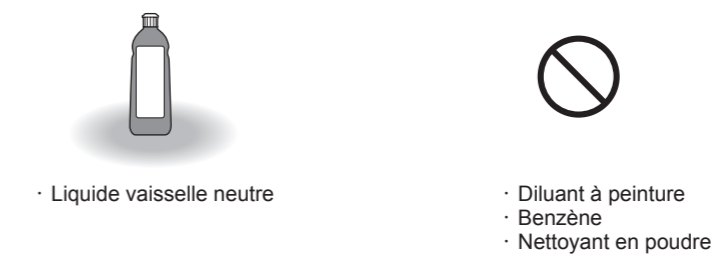

3 Actionnez l'interrupteur d'alimentation sur ALLUMÉ. (Page 28)

- La DEL "Marche" s'allume.

4 Réinstallez le couvercle.

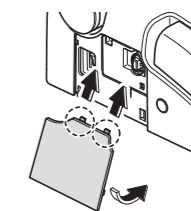

Attention!

- Ce produit est un appareil électrique. Veillez à ne pas laisser l'eau s'infiltrer à l'intérieur ni laisser du détergent dans l'espace situé entre l'unité principale et la cuvette. (Risque de dommages aux pièces en plastique ou de dysfonctionnement.)
- Lorsque vous utilisez un nettoyant WC, rincez-le dans un délai de 3 minutes, puis laissez le siège de la toilette et le couvercle relevés.
 - Essuyez le produit éventuellement déposé sur la cuvette. (De la vapeur de nettoyant WC pénétrant dans l'unité principale pourrait provoquer un dysfonctionnement.)
- Ne poussez ou ne tirez pas sur les couvercles autour de la buse avec une force excessive. (Risque de dommages ou de dysfonctionnement.)
- Essuyez la surface arrière du siège de toilette et les coussins de celui-ci avec un chiffon doux bien essoré avec de l'eau. (Sinon l'adhérence de poussière peut entraîner une décoloration.)
- Veuillez essuyer les gouttelettes d'eau présentes sur la lunette afin qu'il n'en reste pas. (Si ce n'est pas le cas, cela pourrait causer un mauvais fonctionnement du capteur de siège.)

Buse (Environ une fois par mois)

<Si vous voyez de la saleté (Nettoyage de la buse)>



Chiffon doux imbibé d'eau

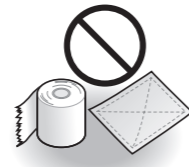







Papier toilette, etc.
(Risque de dommages.)

1 Faites sortir la buse.

À activer sur la face arrière de la télécommande

(1) Appuyez sur .

(2)  Sélectionnez [NETT. MANUEL].

→ Appuyez sur .

(3)  Sélectionnez [NETT.DOUCHE].

ACT/DÉSACT]. → Appuyez sur .

À activer sur la face avant de la télécommande

• Recommandé si la télécommande est sécurisée pour éviter tout vol, etc.

(1)  Appuyez sur le bouton "Arrêt" pendant environ 10 secondes ou plus.
• L'unité principale émet un bip sonore.

(2)  Appuyez sur le bouton "Nettoyage avant" pendant environ 3 secondes ou plus.

2 Essuyez avec un chiffon doux immergé dans l'eau et bien essoré.

• Ne tirez pas, ne poussez pas et n'appuyez pas trop fort sur la buse.
(Risque de dommages ou de dysfonctionnement.)

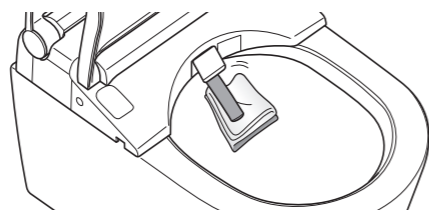

3 Appuyez sur le bouton "Arrêt" sur la face avant de la télécommande.

• La buse rentre.
• De l'eau sort du pourtour de la buse.

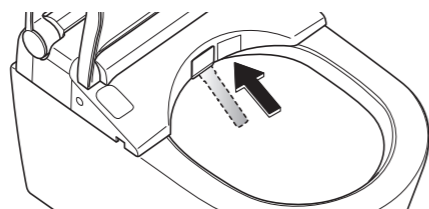

Filtre Désodorisant (Environ une fois par mois)

1 Retirez le couvercle du côté gauche de l'unité principale, et actionnez l'interrupteur d'alimentation sur ÉTEINT. (Page 28)

2 Retirez le filtre désodorisant.
• Tenez la poignée et tirez vers l'extérieur.
• Ne tirez pas trop fort. (Risque de dommages ou de dysfonctionnement.)

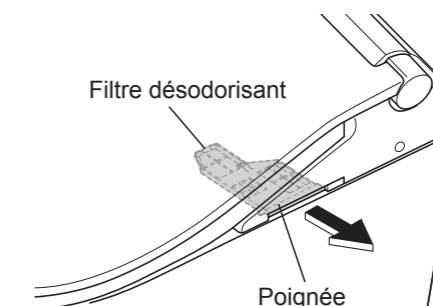

3 Nettoyez-le avec un outil tel qu'une brosse à dents.
• Lorsque vous lavez à l'eau, séchez complètement avant le montage.

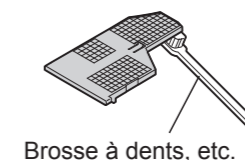

4 Installez le filtre désodorisant.

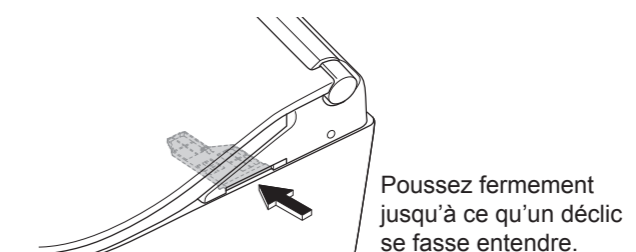

5 Actionnez l'interrupteur d'alimentation sur ALLUMÉ. (Page 28)
• La DEL "Marche" s'allume.

6 Réinstallez le couvercle. (Page 29)

Espace entre l'unité principale et la cuvette (Environ une fois par mois)

Vous pouvez déposer l'unité principale pour nettoyer la partie supérieure de la cuvette et la partie inférieure de l'unité principale.

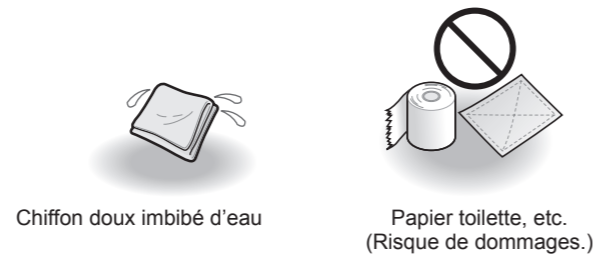

- 1 Retirez le couvercle du côté gauche de l'unité principale, et actionnez l'interrupteur d'alimentation sur ÉTEINT. (Page 28)

Si l'interrupteur d'alimentation n'est pas mis sur "ÉTEINT", l'unité peut dysfonctionner ou entraîner une défaillance ou une décharge électrique.

- 2 Déposez l'unité principale (une ficelle est attachée au bas de l'unité principale).
 - Tirez l'unité principale vers vous en appuyant sur le "Bouton de dépose de l'unité principale".

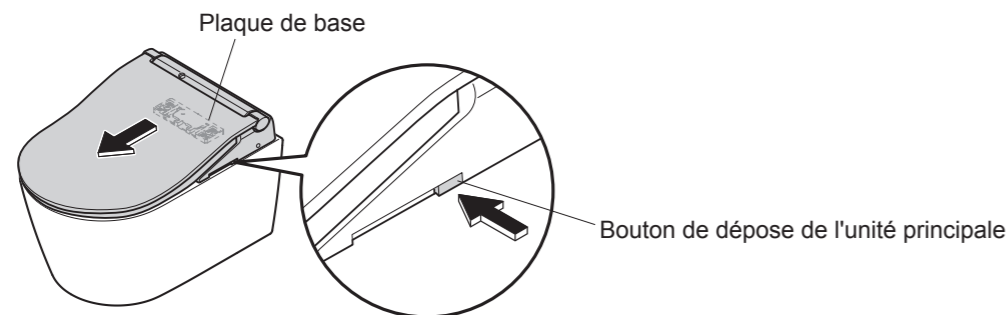

Attention! • N'exercez pas une traction excessive sur l'unité (L'unité principale est connectée à la plaque de base au moyen d'une ficelle.)

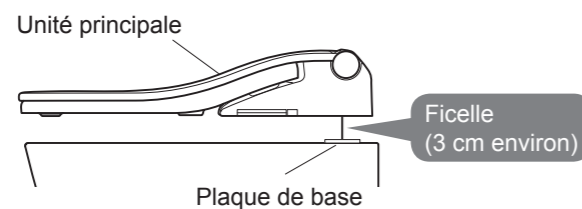

- 3 Nettoyez la partie supérieure de la cuvette et la partie inférieure de l'unité principale.
 - Essuyez-les avec un chiffon doux imbibé de liquide vaisselle neutre dilué. Puis, essuyez-les avec un chiffon doux imbibé d'eau afin qu'il ne subsiste pas de liquide vaisselle.

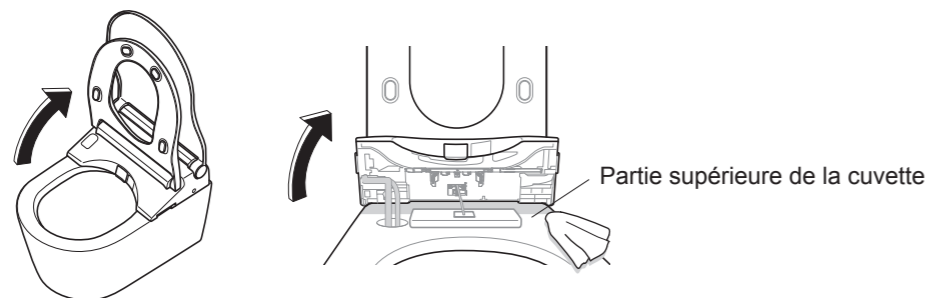

Espace entre l'unité principale et la cuvette (Environ une fois par mois) (suite)

- 4 Installez l'unité principale.

(1) Soulevez l'unité principale, puis abaissez-la tout droit tout en faisant passer le câble d'alimentation et le tuyau d'alimentation en eau dans l'évidement dans la cuvette.

Attention!

- Veillez à ne pas pincer le câble d'alimentation.
- Ne pliez pas excessivement le tuyau d'alimentation en eau.

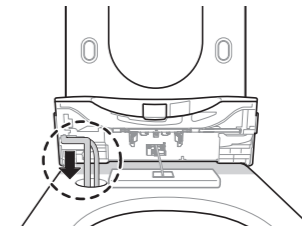

(2) Alignez l'unité principale sur le centre de la plaque de base et appuyez-la fermement sur la plaque de base jusqu'à ce que vous entendiez un clic.

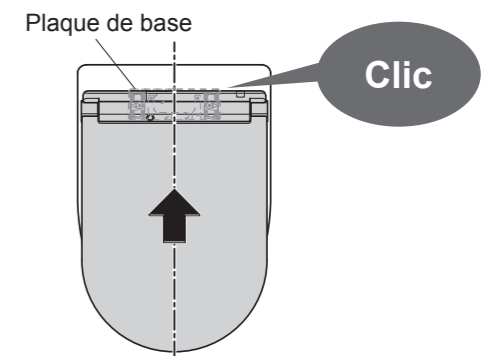

MISE EN GARDE

! Poussez fermement l'unité principale sur la plaque de base jusqu'à ce que vous entendiez un clic. (Faute de quoi, l'unité principale risquerait de se détacher et de vous blesser.)

Après l'installation, vérifiez que l'unité principale ne se détache pas même lorsque vous tirez dessus.

- 5 Actionnez l'interrupteur d'alimentation sur ALLUMÉ. (Page 28)
 - La DEL "Marche" s'allume.

- 6 Réinstallez le couvercle. (Page 29)

Espace entre l'unité principale et le couvercle (Environ une fois par mois)

Le couvercle peut être retiré pour un nettoyage complet.

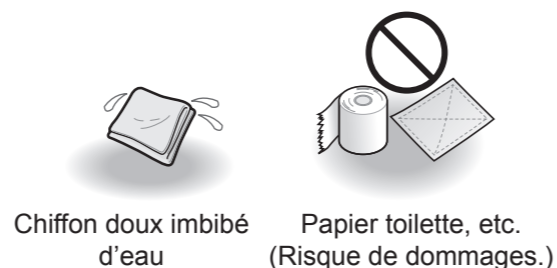

- 1** Retirez le couvercle du côté gauche de l'unité principale, et actionnez l'interrupteur d'alimentation sur ÉTEINT. (Page 28)
- 2** Retirez le couvercle. Tirez dessus fortement en commençant par **A**, puis **B**.
- 3** Essuyez avec un chiffon doux immergé dans l'eau et bien essoré.
- 4** Réinstallez le couvercle. Insérez **C**, puis **D** dans les broches. * N'exercez pas de force excessive.
- 5** Actionnez l'interrupteur d'alimentation sur ALLUMÉ. (Page 28) • La DEL "Marche" s'allume.
- 6** Réinstallez le couvercle. (Page 29)
- 7** Relevez et rabattez le couvercle pour vérifier la réinstallation.

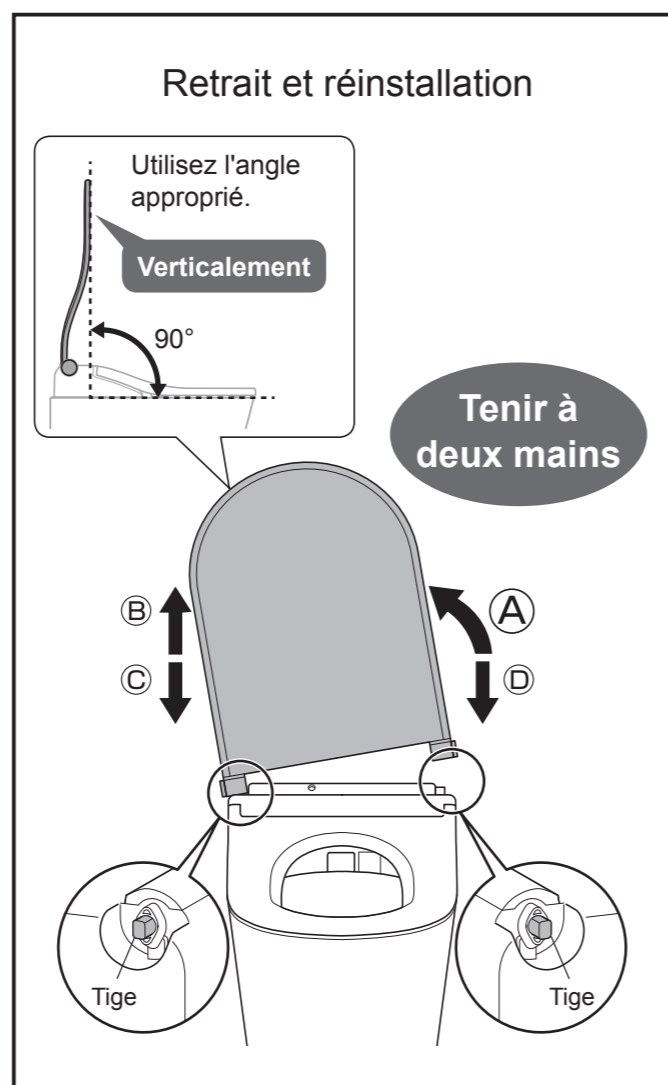

Mode détartrage <Si la pression de l'eau s'est affaiblie>

<Lorsque les témoins "Marche" (orange) et "Économie d'énergie" (orange) clignotent>

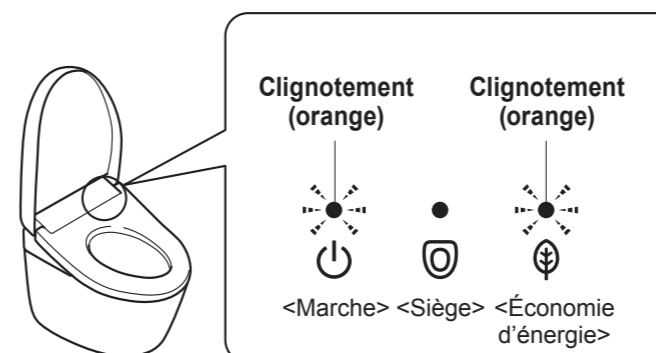

Veillez effectuer le Mode détartrage

N'exécutez pas le mode détartrage lorsque l'unité principale est déposée. Cela pourrait entraîner la défaillance de l'unité.

Éléments à préparer



Gobelet (élément inclus)

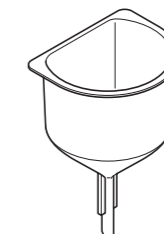

Entonnoir (élément inclus)

Agent de détartrage (spécial pour TOTO)

Attention!

- Veillez utiliser l'un des agents de détartrage suivants à la concentration recommandée (le non-respect de cette consigne peut causer des dommages).
- Si vous souhaitez utiliser d'autres agents, veuillez nous contacter par téléphone au numéro inscrit au dos de ce manuel.

Nom du produit	Fabricant
Sidol® Universal-Entkalker (liquid)	Henkel AG & Co. KGaA
Bref POWER® Universal-Entkalker (liquid)	
Oust® ALL PURPOSE DESCALER (liquid)	

Nom du produit	Fabricant
swiril® Anti Calc Bio Power Concentrate	Melitta Group
swiril® Anti Calc Bio flüssig	

Comment diluer

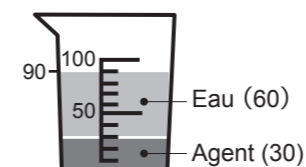

Versez et bien mélangez

■ Si le gobelet est manquant

Veillez utiliser un verre propre et diluer 30 ml d'agent avec 60 ml d'eau.

Comment diluer

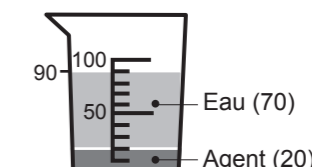

Versez et bien mélangez

■ Si le gobelet est manquant

Veillez utiliser un verre propre et diluer 20 ml d'agent avec 70 ml d'eau.

[SIDOL], [Bref POWER] et [OUST] sont des marques déposées de Henkel AG & Co. KGaA. [swiril] est une marque déposée de Melitta Group.

Mode détartrage

<Si la pression de l'eau s'est affaiblie>

<Lorsque les témoins "Marche" (orange) et "Économie d'énergie" (orange) clignotent> (suite)

Remarque

- Vous ne pouvez pas utiliser les modes de nettoyage (arrière, bidet et doux) à partir de l'étape 2 jusqu'à 60 minutes après l'exécution de l'étape 9 de détartrage. (les toilettes peuvent être rincées).
- Le couvercle ne s'ouvrira pas automatiquement à partir de l'étape 2 jusqu'à 10 minutes après l'exécution de l'étape 9 de détartrage. Veuillez l'ouvrir manuellement.
- Si l'opération est retardée de plus de 30 minutes entre les étapes 2 et 9, l'agent de détartrage sera évacué vers les toilettes avec une alerte sonore prolongée pour vous prévenir.
- Si vous voulez arrêter le travail entre les étapes 1 et 9, mettez l'interrupteur d'alimentation sur "ÉTEINT", puis mettez-le sur "ALLUMÉ". (page 28)
(L'agent détartrant sera évacué dans les toilettes avec un long bip sonore en guise d'alerte. Vous ne pouvez pas utiliser les modes de nettoyage (arrière, bidet et doux) tant que le long bip sonore retentit.)



1 DÉFINIR LE MODE DÉTARTRAGE

- Utilisez les boutons situés sur la face arrière de la télécommande.

Écran de la télécommande

(1) Appuyez sur .

(2) Utilisez  pour sélectionner [NETT. MANUEL].
Appuyez sur .

(3) Utilisez  pour sélectionner [MODE DÉTARTRAGE].
Appuyez sur .

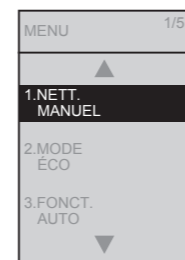

Appuyez sur 



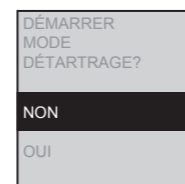

Appuyez sur 

L'écran affiche [DÉMARRER MODE DÉTARTRAGE?]



2 Vidangez le passage de l'eau.

(1) Utilisez  pour sélectionner [OUI].
Appuyez sur .

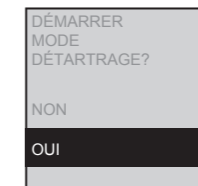

Appuyez sur 

Le passage de l'eau est vidangé. (pendant environ 30 secondes)

- Des bips sonores courts retentissent lorsque l'opération est en cours, puis un long bip sonore lorsqu'elle est terminée.
- De l'eau s'écoule sur le pourtour de la douchette.
- Les témoins "Marche" (vert) et "Économie d'énergie" (vert) clignoteront. (les témoins continueront à clignoter jusqu'à la fin de l'opération de détartrage.)

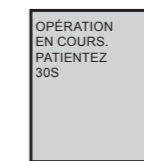

(2) À l'arrêt des bips Appuyez sur .

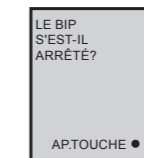

Appuyez sur 

Attention!

- L'écran affiche [VERSER L'AGENT DE DÉTARTRAGE (1/2)], mais veuillez NE PAS appuyer sur  avant d'avoir fini de verser l'agent de détartrage (le détartrage ne fonctionnera pas correctement).

3 Diluez l'agent avec de l'eau. (1ère fois)

(veuillez consulter **Comment diluer** à la page 35)

4 Abaissez la planche et retirez le couvercle et le bouchon sur le dessus du système.

Attention!

- Veuillez conserver le couvercle et le capuchon.

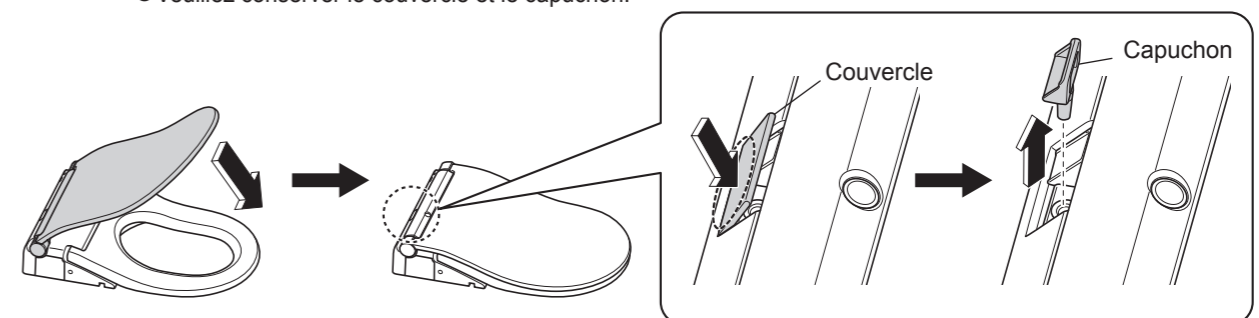

Mode détartrage

<Si la pression de l'eau s'est affaiblie>

<Lorsque les témoins "Marche" (orange) et "Économie d'énergie" (orange) clignotent> (suite)

5 Introduisez l'entonnoir et versez l'agent dilué. (1ère fois)

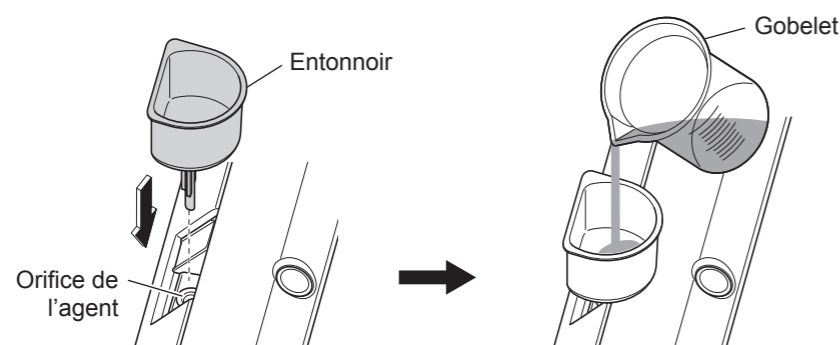

Attention!

- Attendez que l'entonnoir soit vide. (le détartrage ne fonctionnera pas correctement).
- Si un agent nettoyant est renversé sur le produit, essuyez-le avec un chiffon doux imbibé d'eau et bien essoré. (le non-respect de cette consigne risque de causer une décoloration)

6 Effectuez le détartrage. (1ère fois)

(1) Appuyez sur .

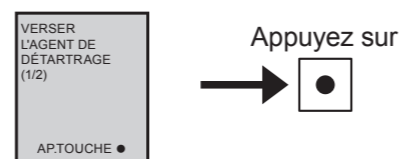

Appuyez sur .

Le détartrage sera effectué (pendant environ 30 secondes)

- Des bips sonores courts retentissent lorsque l'opération est en cours, et un long bip sonore lorsqu'elle est terminée
- De l'eau s'écoule sur le pourtour de la douchette et de la buse d'humidification.

(2) À l'arrêt des bips Appuyez sur .

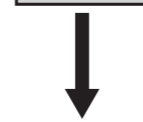
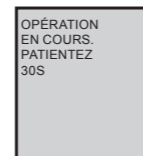

Appuyez sur .

Attention!

- L'écran affiche [VERSER L'AGENT DE DÉTARTRAGE (2/2)], mais veuillez NE PAS appuyer sur avant d'avoir fini de verser l'agent de détartrage (le détartrage ne fonctionnera pas correctement).

7 Diluez l'agent avec de l'eau. (2ème fois)

(veuillez consulter Comment diluer à la page 35)

8 Versez l'agent dilué. (2ème fois)

(veuillez consulter 5 à la page 38)

Attention!

- Attendez que l'entonnoir soit vide. (le détartrage ne fonctionnera pas correctement).

9 Retirez l'entonnoir et remettez le bouchon et le couvercle.

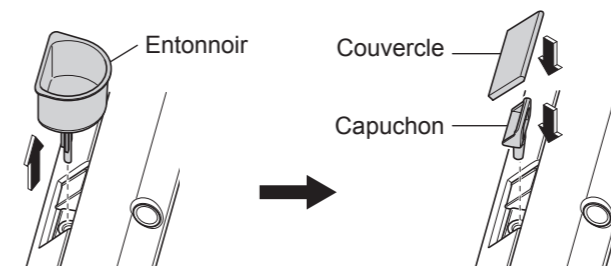

Attention!

- Si un agent nettoyant est renversé sur le produit, essuyez-le avec un chiffon doux imbibé d'eau et bien essoré. (le non-respect de cette consigne risque de causer une décoloration)

10 Effectuez le détartrage. (2ème fois)

Appuyez sur .

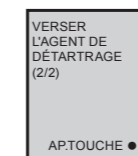

Appuyez sur .

Le détartrage sera effectué. (pendant 60 minutes)

- De l'eau surgit autour de la buse et de la buse d'humidification à intervalles de 20 minutes environ.

Après 60 minutes environ, l'agent de détartrage sera vidangé par les toilettes.

À la fin de la vidange, un long bip sonore retentit et les témoins présents sur le corps principal du produit arrêtent de clignoter.

<Fin du détartrage>

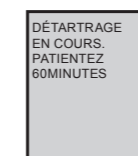

Retourne à l'affichage par défaut dans environ 30 secondes.

Attention!

- Si le spray reste faible après le Mode détartrage, veuillez nettoyer le Bouchon de vidange avec filtre à eau.
- Si la pression d'eau est encore faible même après l'exécution du Mode détartrage et du nettoyage du Bouchon de vidange avec filtre à eau, veuillez nettoyer l' Embout de pulvérisation.
- Si aucune amélioration n'est constatée suite au Mode détartrage, au nettoyage du Bouchon de vidange avec filtre à eau et de l' Embout de pulvérisation ou si les témoins "Marche" (orange) et "Économie d'énergie" (orange) commencent à clignoter, veuillez réaliser à nouveau le Mode détartrage.

Valve de purge du filtre à eau (Environ une fois tous les 6 mois)

<Si la pression de l'eau est encore faible même après le détartrage>

- 1 Fermez complètement le robinet d'arrêt. (Page 67)

- L'alimentation en eau est arrêtée.

⚠ MISE EN GARDE

- ⊘ Ne retirez pas la valve de purge du filtre à eau lorsque le robinet d'arrêt est ouvert.

(Sinon, l'eau peut couler)

- 2 ✨ Appuyez sur le bouton "NETTOYAGE de la buse".

(Dépressurisez le tuyau d'alimentation en eau.)

- De l'eau sort du pourtour de la buse.

- 3 Retirez le couvercle du côté gauche de l'unité principale, et actionnez l'interrupteur d'alimentation sur ÉTEINT.

(Page 28)

- 4 Retirez la valve de purge du filtre à eau.

- Desserrez la valve de purge du filtre à eau avec un tournevis à tête plate puis retirez-la.

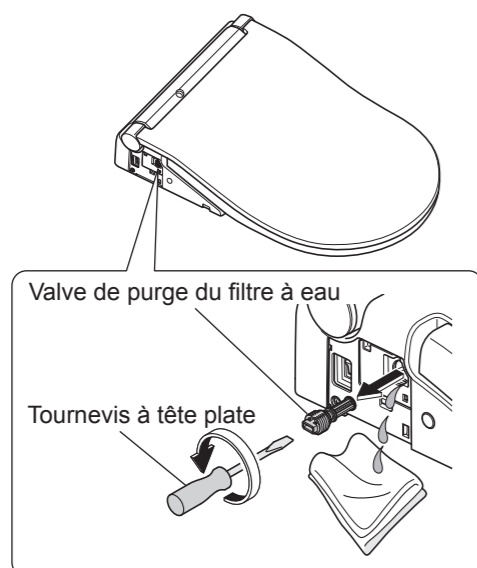

- 5 Nettoyez le filtre avec un outil tel qu'une brosse à dents.

- Retirez également la poussière éventuelle présente à l'intérieur de l'orifice du valve de purge du filtre à eau.

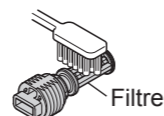

- 6 Réinstallez la valve de purge du filtre à eau.

- Insérez la valve de purge du filtre à eau et serrez-la correctement avec un tournevis à tête plate.

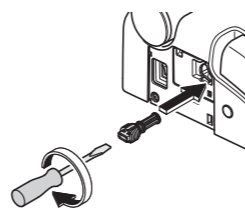

- 7 Actionnez l'interrupteur d'alimentation sur ALLUMÉ.

(Page 28)

- La DEL "Marche" s'allume.

- 8 Réinstallez le couvercle.

(Page 29)

- 9 Ouvrez le robinet d'arrêt.

(Page 13)

Buse de pulvérisation

<Si la pression de l'eau est encore faible même après le détartrage et le nettoyage de la vanne de vidange du filtre à eau>

- 1 Retirez la buse de pulvérisation de la buse.

(1) Faites sortir la buse. (veuillez consulter 1 à la page 30)

(2) De l'eau peut parfois sortir autour de la buse pendant le chauffage de l'eau ou lors de son extension dans le réservoir d'eau chaude.

- Ne tirez pas trop fort. (Risque de dommages ou de dysfonctionnement.)

Tenez la buse avec la main.

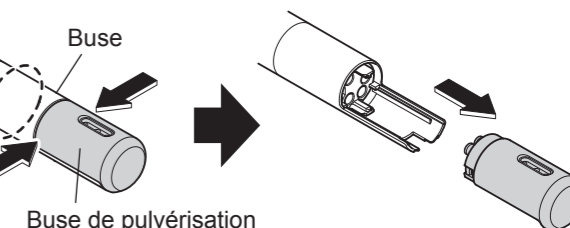

- 2 Montez une buse de pulvérisation (de rechange).

Vérifiez que le joint d'étanchéité (noir) est en place.

Joint d'étanchéité

(1) Tenez la buse à la main et faites glisser la buse de pulvérisation de rechange le long du guide et repoussez-la en place.

- Installez-la correctement jusqu'à ce qu'un déclic se fasse entendre.
- Ne poussez pas trop fort. (Risque de dommages ou de dysfonctionnement.)

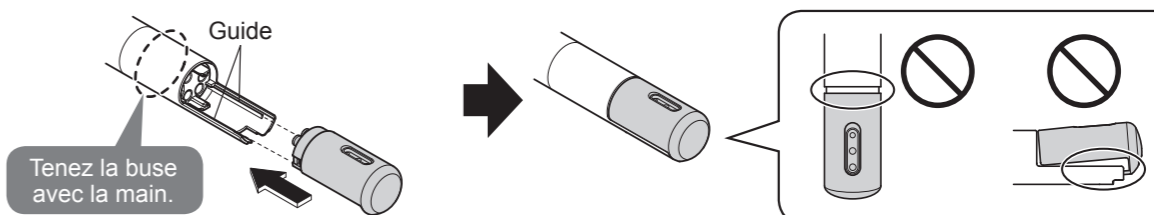

(2) ■ Appuyez sur le bouton "Arrêt" sur la face avant de la télécommande.

- La buse rentre.
- De l'eau sort du pourtour de la buse.

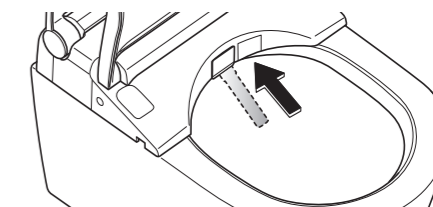

Attention!

● Conservez l'embout de rechange dans un endroit sûr.

Nettoyage de la buse colmatée



Agent détartrant spécifié par TOTO (Page 35)



Autres détergents

Nettoyez l'embout de pulvérisation retiré en utilisant l'agent détartrant spécifié par TOTO (Page 35).

- Ne démontez pas la buse de pulvérisation. (Cela pourrait provoquer un dysfonctionnement.)

Modification des paramètres

Liste des paramètres

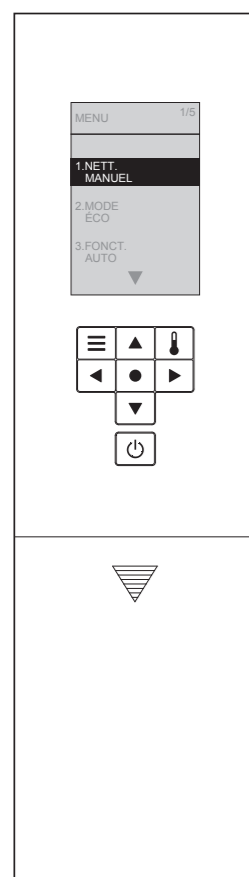

Types de réglages			Réglages disponibles • En gras : Réglages initiaux	Modèles concernés	Réglage Page de réf.		
Fonctions automatiques	Chasse d'eau automatique	Chasse d'eau automatique	• Définir s'il convient ou non de nettoyer automatiquement la cuvette	ALLUMÉ/ÉTEINT	TCF802C2G	Page 44	
		Délai de la chasse d'eau automatique	• Modifier le délai pour que la chasse d'eau soit automatiquement actionnée	5 secondes/ 10 secondes / 15 secondes			
	Relevage et rabattage auto du couvercle	Relevage et rabattage auto du couvercle	• Permet d'activer ou non le relevage et le rabattage automatiques du couvercle	ALLUMÉ/ÉTEINT	Tous les modèles	Page 46	
		Rabattage automatique retardé	• Permet de sélectionner le délai avant le relevage ou le rabattage automatique du couvercle	25 secondes/ 90 secondes			
		Relevage automatique retardé	• Permet de sélectionner le délai avant le relevage automatique du couvercle ou de la lunette après leur rabattage manuel	15 secondes/ 30 secondes/90 secondes		Page 48	
		Siège/couvercle	• Relevage et rabattage automatiques de la lunette / Relevage et rabattage automatiques de la lunette et du couvercle	Couvercle / Siège · Couvercle			
	Fonctionnalités de nettoyage	NETTOYAGE automatique de la buse	• Permet d'activer ou non le nettoyage automatique de la douchette	ALLUMÉ/ÉTEINT	Tous les modèles	Page 50	
		NETTOYAGE automatique de la cuvette	• Permet d'activer ou non la pulvérisation automatique de brume dans la cuvette	ALLUMÉ/ÉTEINT			
		DEODORIZER	• Définir s'il convient ou non de désodoriser automatiquement après s'être assis sur le siège de la toilette.	ALLUMÉ/ÉTEINT		Page 52	
		AUTO POWER DEODORIZER	• Définir s'il convient ou non de désodoriser automatiquement avec énergie ou non après s'être levé	ALLUMÉ/ÉTEINT			
	Éclairage	Lumière douce	• Permet d'activer ou non la lumière douce	ALLUMÉ/ÉTEINT	Tous les modèles	Page 54	
		Lumière de cuvette	• Permet d'activer ou non la lumière dans la cuvette	ALLUMÉ/ÉTEINT			
		Indicateur NETTOYAGE	• Permet d'activer ou non l'indicateur NETTOYAGE	ALLUMÉ/ÉTEINT			
	Réglages de la langue			• Sélectionner la langue affichée au dos de la télécommande	DEUTSCH/ FRANÇAIS/ ENGLISH	Tous les modèles	Page 56
	Autres paramètres	Bip		• Permet d'activer ou non le bip	ALLUMÉ/ÉTEINT		Page 58
Verrouillage du réglage		• Permet d'activer ou non le verrouillage des réglages	ALLUMÉ/ÉTEINT	Page 60			
Réglage personnel		Réglage	• Permet d'activer ou non l'utilisation du réglage personnel		ALLUMÉ/ÉTEINT		
	Register1 Register2		• Permet d'activer la mémorisation de vos réglages de pression, de position de la buse et de température de l'eau préférés	Register1 / Register2			



MISE EN GARDE

- Lors du réglage, l'affichage s'éteint en l'absence de pression sur un bouton dans un délai de 60 secondes environ. Si vous ne parvenez pas à effectuer le réglage, recommencez depuis l'étape 1.

Modification des paramètres

Chasse d'eau automatique

1 Appuyez sur .

2  Sélectionnez
 [FONCT. AUTO].

3  Sélectionnez
 [CHASSE AUTO].

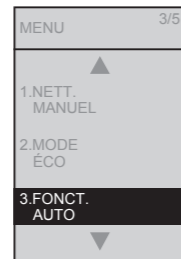

Appuyez sur 

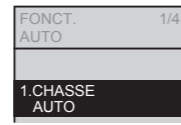

Appuyez sur 



Définir s'il convient ou non de nettoyer automatiquement la cuvette

Chasse d'eau automatique

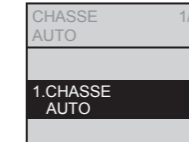
4  Sélectionnez
 [CHASSE AUTO].



Appuyez sur 

5  Sélectionnez
 [ALLUMÉ] ou [ÉTEINT].

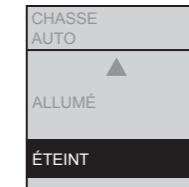

Appuyez sur 



(Retour → )



Modifier le délai pour que la chasse d'eau soit automatiquement actionnée

Délai de la chasse d'eau automatique

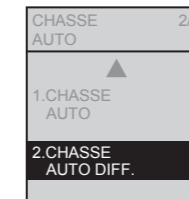
4  Sélectionnez
 [CHASSE AUTO DIFF.].



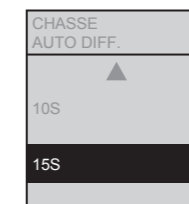

Appuyez sur 

5  Sélectionnez
 [5S], [10S] ou [15S].

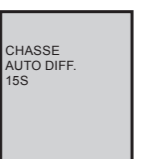

Appuyez sur 



(Retour → )

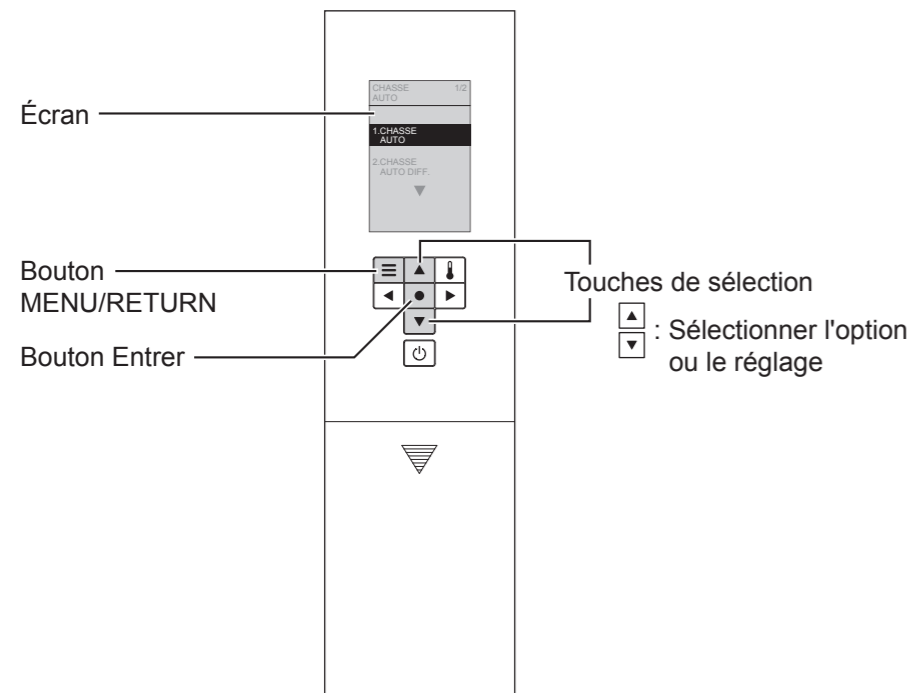



Fonctions réglées sur cet écran

1. CHASSE AUTO
"Chasse d'eau automatique"
2. CHASSE AUTO DIFF.
"Délai de la chasse d'eau automatique"

Modification des paramètres

Relevage et rabattage auto du couvercle

1 Appuyez sur .

2  Sélectionnez
 [FONCT. AUTO].

3  Sélectionnez
 [OUV/FER AUTO].

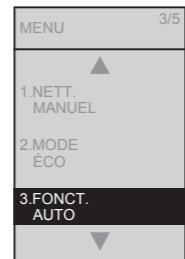

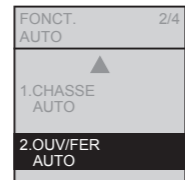

Appuyez sur 



Appuyez sur 



Permet d'activer ou non le relevage et le rabattage automatiques du couvercle

Relevage et rabattage auto du couvercle*1

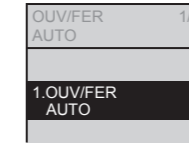
4  Sélectionnez
 [OUV/FER AUTO].



Appuyez sur 

5  Sélectionnez
 [ALLUMÉ] ou [ÉTEINT].

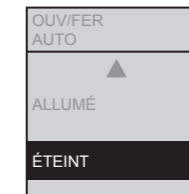



Appuyez sur 



(Retour → )



Permet de sélectionner le délai avant le relevage ou le rabattage automatique du couvercle

Rabattage automatique retardé

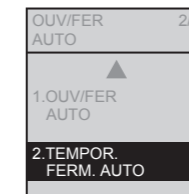
4  Sélectionnez
 [TEMPOR. FERM. AUTO].



Appuyez sur 

5  Sélectionnez
 [25S] ou [90S].*2

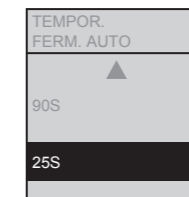

Appuyez sur 



(Retour → )

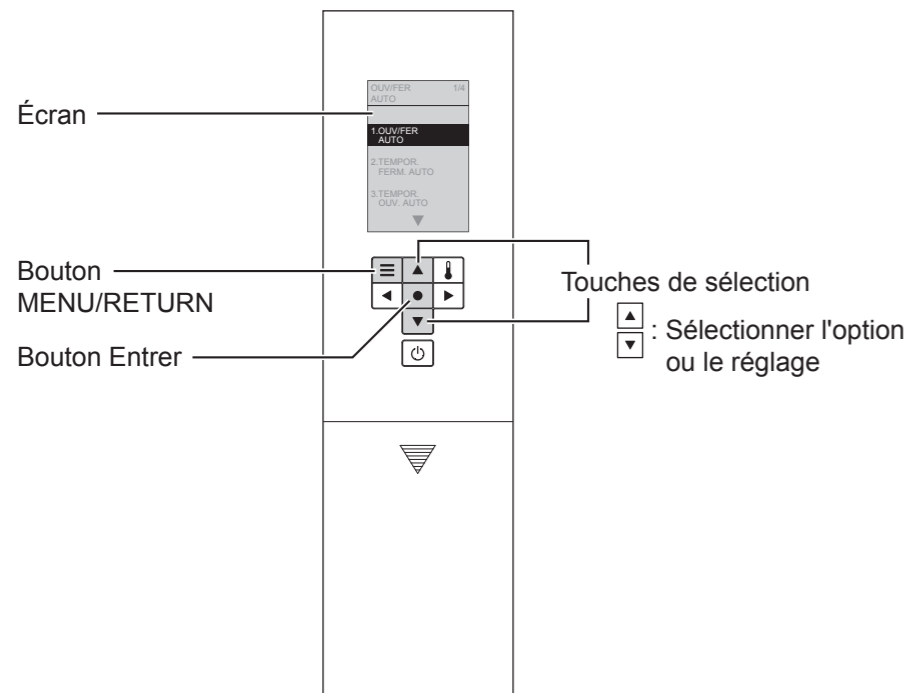

Fonctions réglées sur cet écran

1. OUV/FER AUTO
"Relevage et rabattage auto du couvercle"
2. TEMPOR. FERM. AUTO
"Rabattage automatique retardé"
3. TEMPOR. OUV. AUTO
"Relevage automatique retardé"
4. SIÈGE/COUVERC.
"Siège/couvercle"

*1 Lorsque "ÉTEINT" est sélectionné, vous pouvez utiliser le bouton "Relevage et rabattage de la lunette" sur la télécommande pour relever/rabattre le couvercle. (Page 14)

*2 Lorsque "25 s" est sélectionné, le couvercle et la lunette ne se relèvent pas automatiquement pendant environ 15 s après leur rabattage automatique.

Modification des paramètres

Relevage et rabattage auto du couvercle (suite)

1 Appuyez sur

2 Sélectionnez
 [FONCT. AUTO].

3 Sélectionnez
 [OUV/FER AUTO].

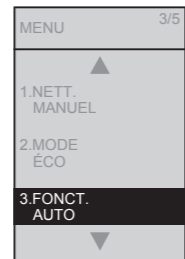

Appuyez sur

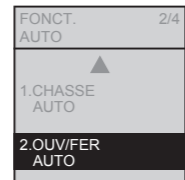

Appuyez sur

Permet de sélectionner le délai avant le relevage automatique (Après un rabattage manuel)

Relevage automatique retardé

4 Sélectionnez
 [TEMPOR. OUV. AUTO].

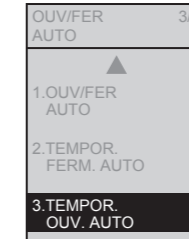

Appuyez sur

5 Sélectionnez
 [15S], [30S] ou [90S].

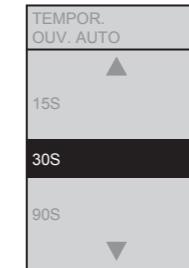

Appuyez sur

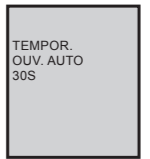

(Retour →)

Relevage et rabattage automatiques du couvercle uniquement / Relevage et rabattage automatiques de la lunette et du couvercle

Siège/ couvercle

4 Sélectionnez
 [SIÈGE/COUVERC.].

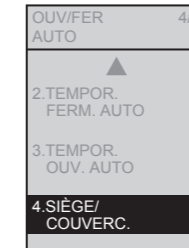

Appuyez sur

5 Sélectionnez
 [COUVERC.] ou [SIÈGE·COUVERC.]*1

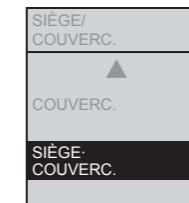

Appuyez sur



(Retour →)

*1 Lorsque le relevage automatique de la "Lunette" est sélectionné, la brume préalable n'est pas pulvérisée.

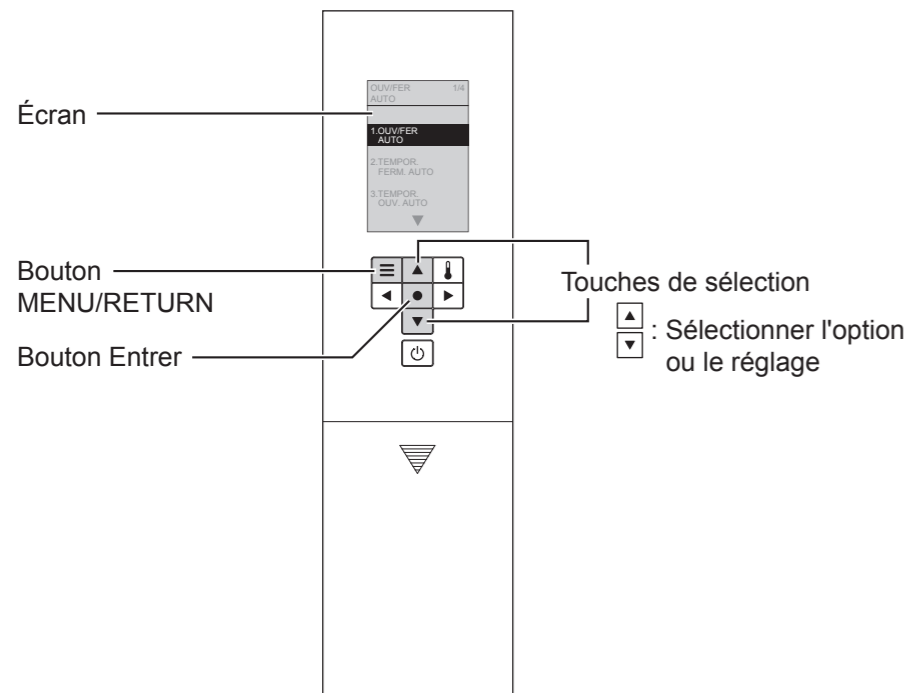



Fonctions réglées sur cet écran

1. OUV/FER AUTO
"Relevage et rabattage auto du couvercle"
2. TEMPOR. FERM. AUTO
"Rabattage automatique retardé"
3. TEMPOR. OUV. AUTO
"Relevage automatique retardé"
4. SIÈGE/COUVERC.
"Siège/couvercle"

Modification des paramètres

Fonctionnalités de nettoyage

1 Appuyez sur .

2  Sélectionnez
 [FONCT. AUTO].

3  Sélectionnez
 [NETT. AUTO].

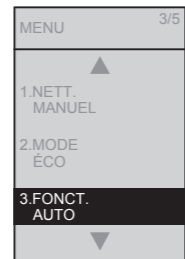

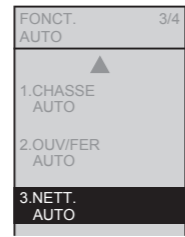

Appuyez sur 



Appuyez sur 



Permet d'activer ou non le nettoyage automatique de la douchette

NETTOYAGE automatique de la buse

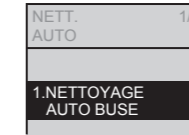
4  Sélectionnez
 [NETTOYAGE AUTO BUSE].



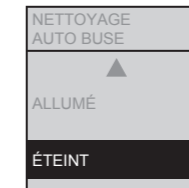

Appuyez sur 

5  Sélectionnez
 [ALLUMÉ] ou [ÉTEINT].



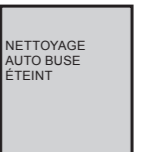

Appuyez sur 



(Retour → )



Permet d'activer ou non la pulvérisation automatique de brume dans la cuvette

NETTOYAGE automatique de la cuvette

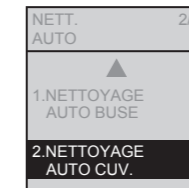
4  Sélectionnez
 [NETTOYAGE AUTO CUV.].



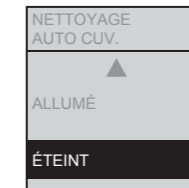

Appuyez sur 

5  Sélectionnez
 [ALLUMÉ] ou [ÉTEINT].

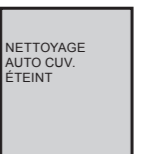

Appuyez sur 



(Retour → )

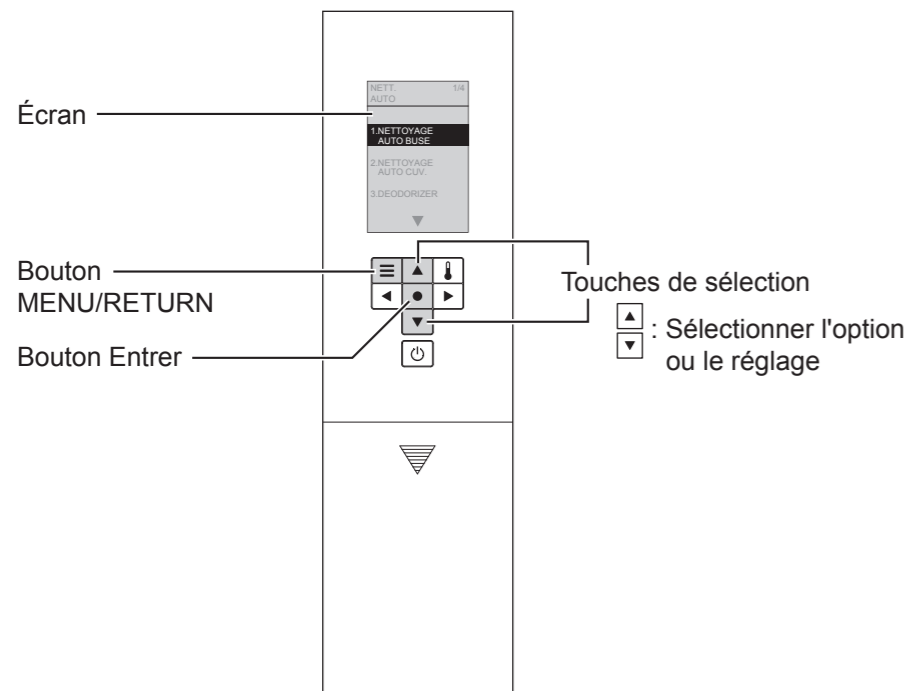



Fonctions réglées sur cet écran

1. NETTOYAGE AUTO BUSE
"NETTOYAGE automatique de la buse"
2. NETTOYAGE AUTO CUV.
"NETTOYAGE automatique de la cuvette"
3. DEODORIZER
"Désodorisant"
4. AUTO POWER DEODORIZER
"AUTO POWER DEODORIZER"

Modification des paramètres

Fonctionnalités de nettoyage (suite)

1 Appuyez sur .

2  Sélectionnez
 [FONCT. AUTO].

3  Sélectionnez
 [NETT. AUTO].

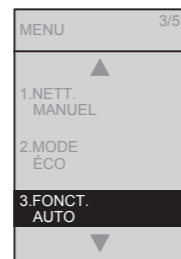

Appuyez sur 

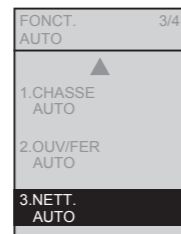



Appuyez sur 

Définir s'il convient ou non de désodoriser automatiquement après s'être assis sur le siège de la toilette
DEODORIZER

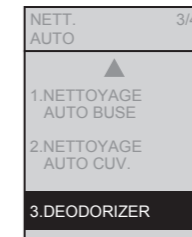
4  Sélectionnez
 [DEODORIZER].



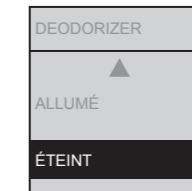

Appuyez sur 

5  Sélectionnez
 [ALLUMÉ] ou [ÉTEINT].

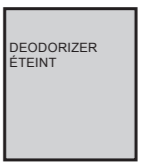

Appuyez sur 





(Retour → )

Définir s'il convient ou non de désodoriser automatiquement avec énergie ou non après s'être levé
AUTO POWER DEODORIZER

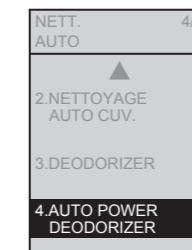
4  Sélectionnez
 [AUTO POWER DEODORIZER].



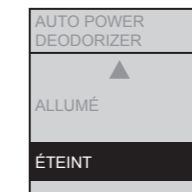

Appuyez sur 

5  Sélectionnez
 [ALLUMÉ] ou [ÉTEINT].

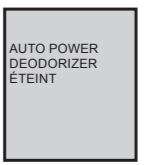

Appuyez sur 



(Retour → )

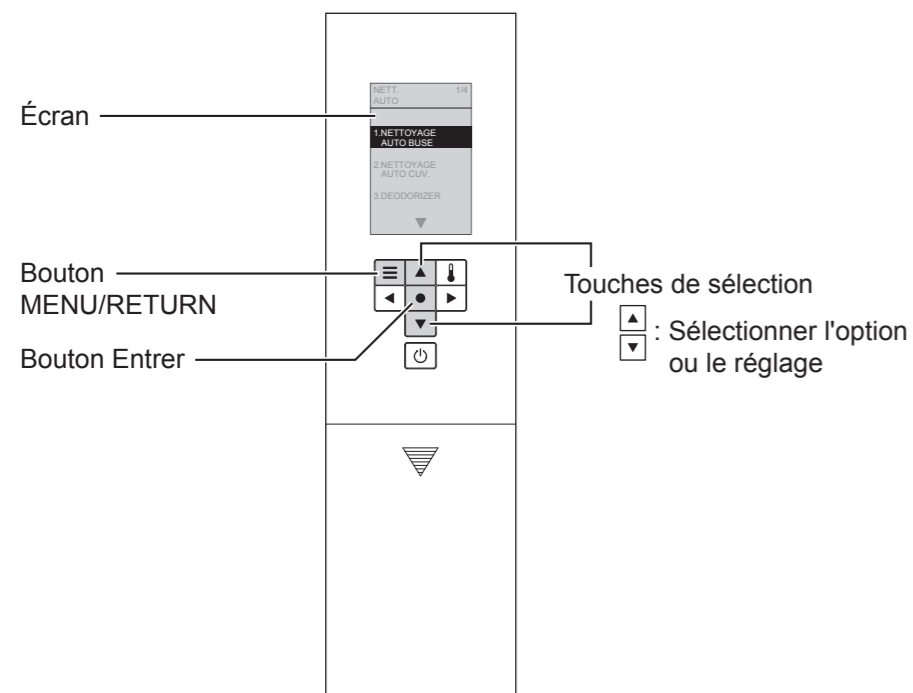

Fonctions réglées sur cet écran

1. NETTOYAGE AUTO BUSE
"NETTOYAGE automatique de la buse"
2. NETTOYAGE AUTO CUV.
"NETTOYAGE automatique de la cuvette"
3. DEODORIZER
"Désodorisant"
4. AUTO POWER DEODORIZER
"AUTO POWER DEODORIZER"

Modification des paramètres

Éclairage

1 Appuyez sur

2 Sélectionnez
 [FONCT. AUTO].

3 Sélectionnez
 [ILLUMIN].

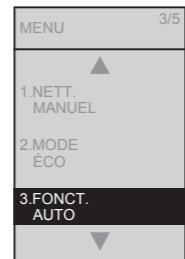

Appuyez sur

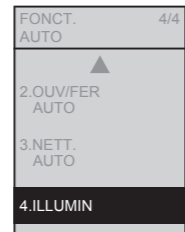

Appuyez sur

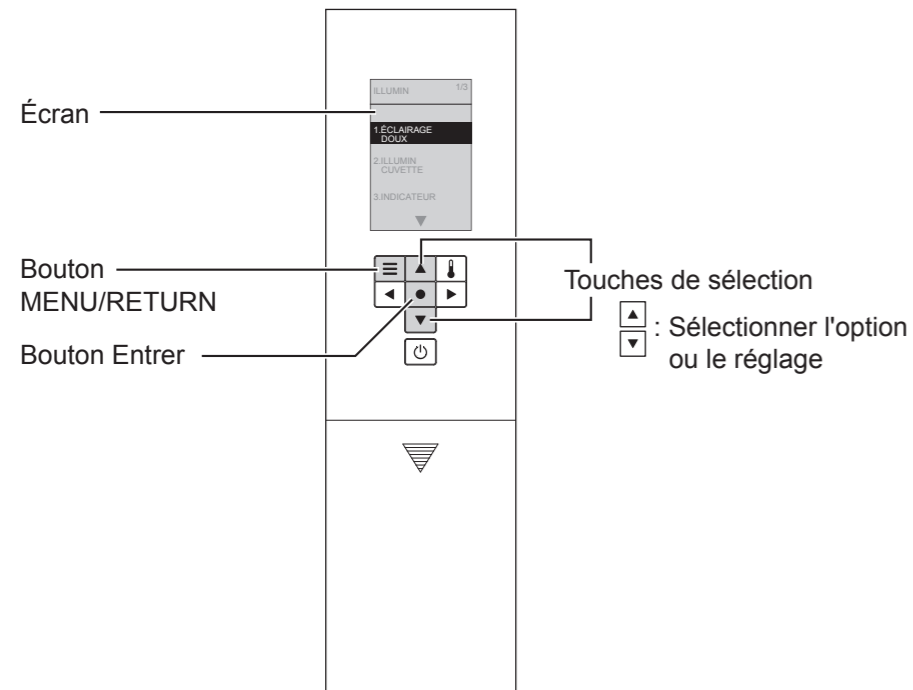

Fonctions réglées sur cet écran



1. ÉCLAIRAGE DOUX
"Lumière douce"
2. ILLUMIN CUVETTE
"Lumière de cuvette"
3. INDICATEUR
"Indicateur NETTOYAGE"

<p>Permet d'activer ou non la lumière douce</p> <h3>Lumière douce</h3>	<p>4 Sélectionnez [ÉCLAIRAGE DOUX].</p> <p>5 Sélectionnez [ALLUMÉ] ou [ÉTEINT].</p>	<p>Appuyez sur </p> <p>Appuyez sur </p> <p>(Retour →)</p>
<p>Permet d'activer ou non la lumière dans la cuvette</p> <h3>Lumière de cuvette</h3>	<p>4 Sélectionnez [ILLUMIN CUVETTE].</p> <p>5 Sélectionnez [ALLUMÉ] ou [ÉTEINT].</p>	<p>Appuyez sur </p> <p>Appuyez sur </p> <p>(Retour →)</p>
<p>Permet d'activer ou non l'indicateur NETTOYAGE</p> <h3>Indicateur NETTOYAGE</h3>	<p>4 Sélectionnez [INDICATEUR].</p> <p>5 Sélectionnez [ALLUMÉ] ou [ÉTEINT].</p>	<p>Appuyez sur </p> <p>Appuyez sur </p> <p>(Retour →)</p>

Modification des paramètres



Réglages de la langue

1 Appuyez sur .

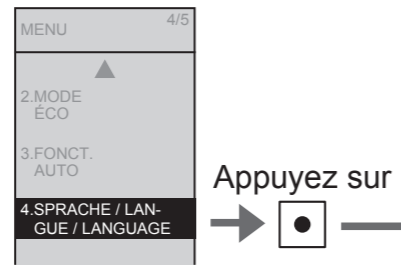
2  Sélectionnez
 [SPRACHE / LANGUE /
LANGUAGE].



Sélectionner la langue
affichée au dos de la
télécommande
**Réglages de
la langue**

3  Sélectionnez
 [DEUTSCH], [FRANÇAIS]
ou [ENGLISH].

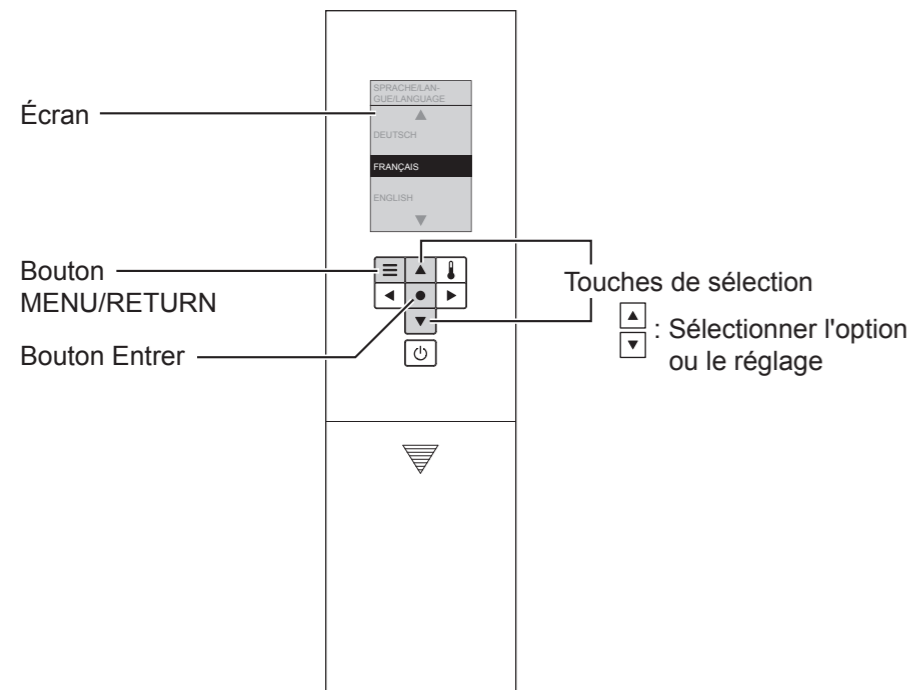
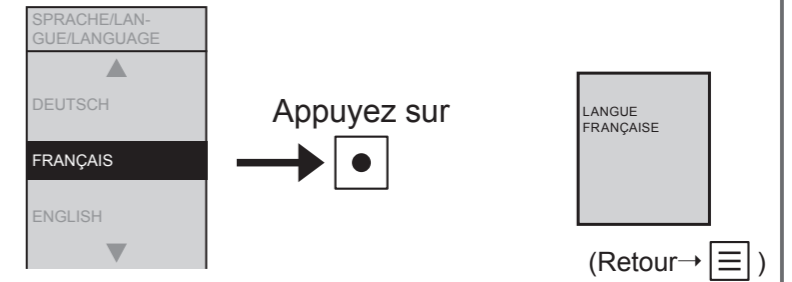

Fonctions réglées sur cet écran

1. DEUTSCH
"Allemand"
2. FRANÇAIS
"Français"
3. ENGLISH
"Anglais"

Modification des paramètres

Autres paramètres

1 Appuyez sur .

2  Sélectionnez
 [AUTRES PARAM.].

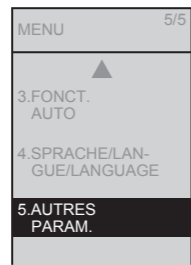



Appuyez sur 

Permet d'activer ou non
le bip
Bip

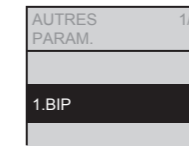
3  Sélectionnez
 [BIP].



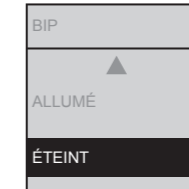

Appuyez sur 

4  Sélectionnez
 [ALLUMÉ] ou [ÉTEINT].



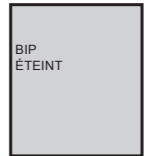

Appuyez sur 





(Retour → )

Permet d'activer ou non
le verrouillage des
réglages
**Verrouillage
du réglage**

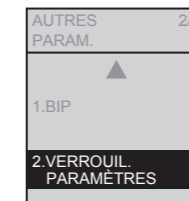
3  Sélectionnez
 [VERROUIL.
PARAMÈTRES].



Appuyez sur 

4  Sélectionnez
 [ALLUMÉ] ou [ÉTEINT].

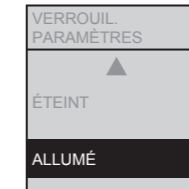

Appuyez sur 



5 Contrôlez l'écran.



Méthode d'annulation :

 Appuyez sur "Enter"
pendant 2 secondes ou plus.

*Si vous souhaitez réactiver le verrouillage après annulation, reconfigurez le paramètre.

Écran pendant le verrouillage des réglages

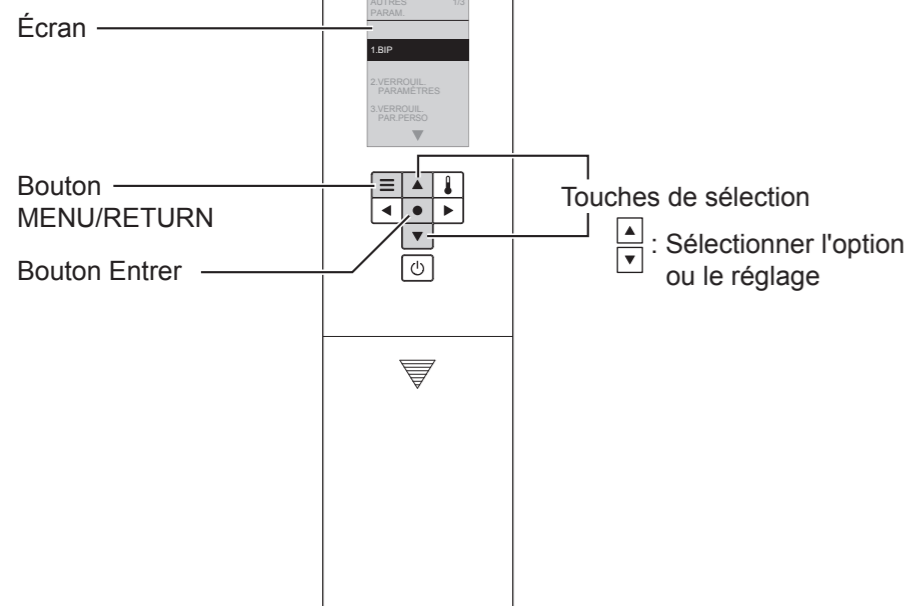

Fonctions réglées sur cet écran

1. BIP
"Bip"
2. VERROUIL. PARAMÈTRES
"Verrouillage du réglage"
3. VERROUIL. PAR.PERSO
"Réglage personnel"

Modification des paramètres

Autres paramètres (suite)

1 Appuyez sur

2 Sélectionnez
 [AUTRES PARAM.]

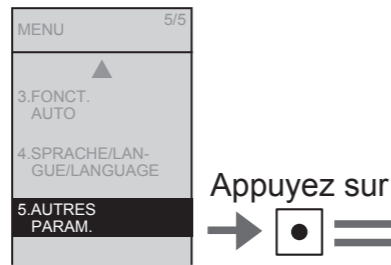

Permet d'activer ou non l'utilisation du réglage personnel
Réglage personnel
Réglage

3 Sélectionnez
 [VERROUIL. PAR.PERSO].

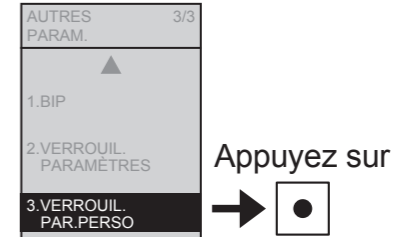

4 Sélectionnez
 [PARAMÈTRES].

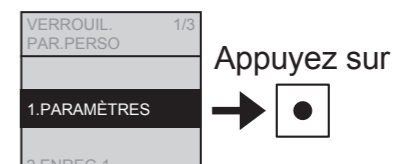

5 Sélectionnez
 [ALLUMÉ] ou [ÉTEINT].



Permet d'activer la mémorisation de vos réglages de pression, de position de la buse et de température de l'eau préférés
Réglage personnel
Register1
Register2

3 Sélectionnez
 [VERROUIL. PAR.PERSO].

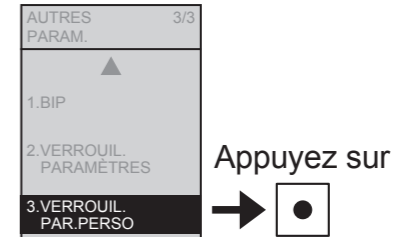

4 Sélectionnez
 [ENREG.1] ou [ENREG.2].

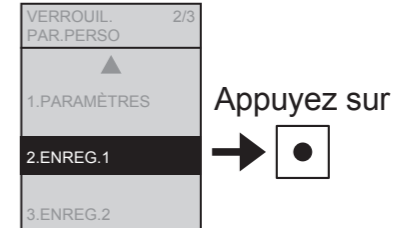

5 Sélectionnez [PRESSION] et
 Réglez la pression de l'eau.

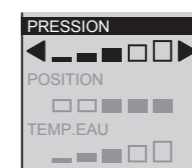

6 Sélectionnez [POSITION] et
 Réglez la position de la buse.

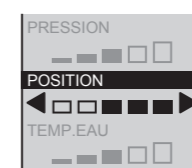

7 Sélectionnez [TEMP.EAU] et
 Réglez la température de l'eau.

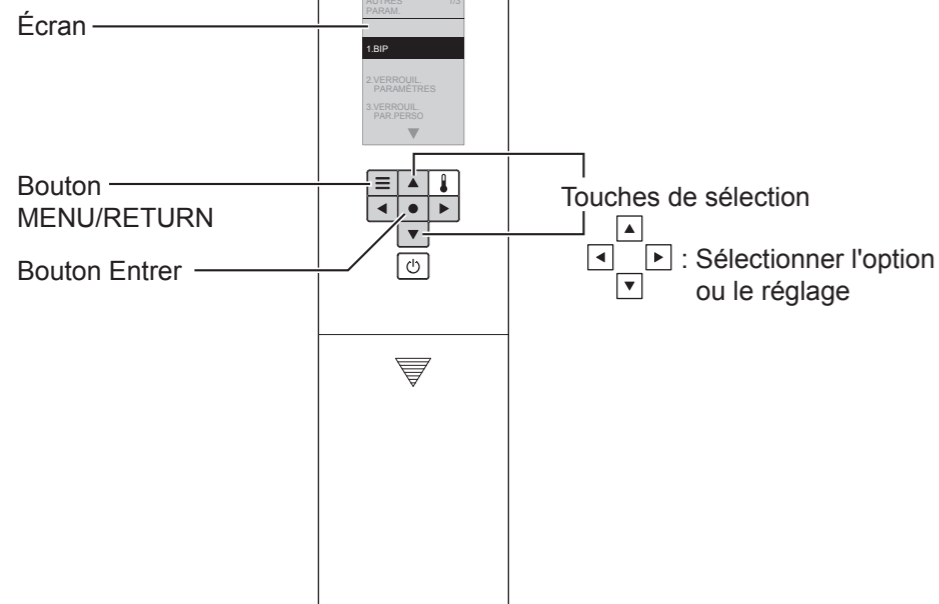
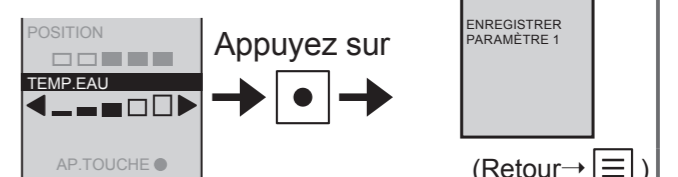

Fonctions réglées sur cet écran

1. BIP
"Bip"
2. VERROUIL. PARAMÈTRES
"Verrouillage du réglage"
3. VERROUIL. PAR.PERSO
"Réglage personnel"

Que faire ?

Si l'eau ne s'écoule pas en raison d'une interruption du service d'eau

Si la télécommande ne fonctionne pas

Si l'eau ne s'écoule pas en raison d'une interruption du service d'eau

1 Utilisez un seau pour évacuer l'eau.

2 Si le niveau d'eau est bas après le rinçage, ajoutez plus d'eau.
• Suppression des odeurs.

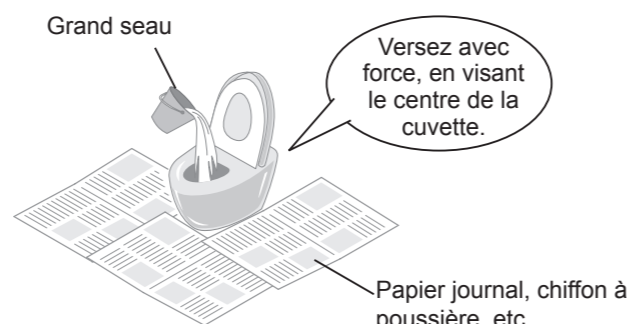

Attention!

- Avant de commencer, réglez "Chasse d'eau automatique" sur "ÉTEINT" (Sauf TCF801CG) . (Page 44)
- Lorsque l'eau d'alimentation est rétablie, assurez-vous de tirer la chasse. (Pour éviter que des déchets ne restent dans le tuyau d'écoulement.)

Si la télécommande ne fonctionne pas

● Si le repère d'avertissement de niveau de pile faible "  " sur l'écran d'affichage au dos de la télécommande s'allume, veuillez remplacer les piles.

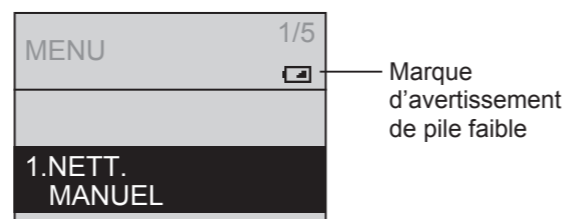

■ Remplacement des piles

1 Retirez le couvercle du côté gauche de l'unité principale, et actionnez l'interrupteur d'alimentation sur ÉTEINT. (Page 13)

2 Retirez la télécommande de son support. (Page 12)

3 Ouvrez le couvercle des piles et remplacez les deux piles AA. (Page 12)
• Le signal d'avertissement de pile faible s'éteint.

4 Placez la télécommande dans son support.

5 Actionnez l'interrupteur d'alimentation sur ALLUMÉ. (Page 13)
• La DEL "Marche" s'allume.



6 Réinstallez le couvercle. (Page 29)

Attention!

- Les réglages "ALLUMÉ" et "ÉTEINT" des fonctions telles que la fonction d'économie d'énergie peuvent être annulés en cas de remplacement des piles. Réactivez-les.

Méthode de prévention des dégâts du gel

Lorsque la température ambiante est susceptible d'être inférieure ou égale à 0°C, prenez les mesures nécessaires contre le gel.

Attention!

- Lorsque la température ambiante est susceptible d'être inférieure ou égale à 0 °C, n'utilisez pas la fonction d'économie d'énergie. (Cela pourrait endommager le produit.)
- Chauffez la pièce ou prenez des mesures contre le gel pour que la température ambiante ne soit pas inférieure à 0 °C.
- Avant de commencer l'intervention, réglez "Chasse d'eau automatique" (excepté TCF801CG) (Page 44) et "Relevage/rabattage automatique" (Page 46) sur "ÉTEINT".

Comment prévenir les dégâts du gel

1 Fermez complètement le robinet d'arrêt. (Page 67)
• L'alimentation en eau est arrêtée.

MISE EN GARDE

 Ne retirez pas la valve de purge du filtre à eau lorsque le robinet d'arrêt est ouvert.
(Sinon, l'eau peut couler.)

2  Appuyez sur le bouton "NETTOYAGE de la buse". (Dépressurisez le tuyau d'alimentation en eau.)
• De l'eau s'écoule sur le pourtour de la buse.

3 Retirez le couvercle du côté gauche de l'unité principale, et actionnez l'interrupteur d'alimentation sur ÉTEINT. (Page 13)

4 Retirez la valve de purge du filtre à eau.
• Desserrez la valve de purge du filtre à eau avec un tournevis à tête plate puis retirez-la.

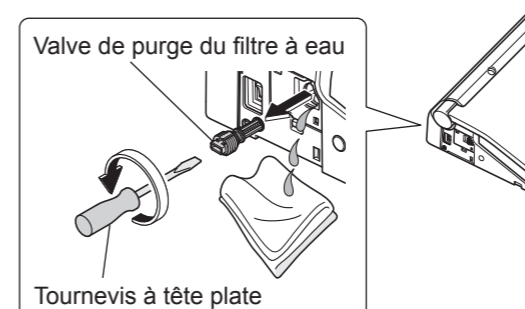

5 Après avoir vidangé l'eau, installez la valve de purge du filtre à eau.
• Insérez la valve de purge du filtre à eau et serrez-la correctement avec un tournevis à tête plate.

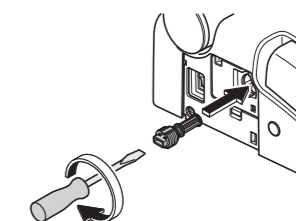

6 Actionnez l'interrupteur d'alimentation sur ALLUMÉ. (Page 13)
• La DEL "Marche" s'allume.

7 Réinstallez le couvercle. (Page 29)

8 Réglez la température du siège de la toilette sur "Élevé". (Page 22)
• Pour maintenir la température, rabattez le siège de la toilette et le couvercle après l'utilisation.

■ Pour utiliser à nouveau le produit
• Il doit être réalimenté en eau. (Page 65)

Que faire ?

Longue période d'inutilisation

Vidangez l'eau si vous n'allez pas utiliser le Washlet pendant une période prolongée.

(L'eau dans le réservoir pourrait provoquer un dysfonctionnement ou être contaminée et provoquer une inflammation cutanée ou d'autres problèmes.)

Vidange de l'eau

1 Fermez complètement le robinet d'arrêt. (Page 67)

- L'alimentation en eau est arrêtée.

MISE EN GARDE

 **Ne retirez pas la valve de purge du filtre à eau lorsque le robinet d'arrêt est ouvert.**
(Sinon, l'eau peut couler.)

2  Appuyez sur le bouton "NETTOYAGE de la buse".

- (Dépressurisez le tuyau d'alimentation en eau.)
• De l'eau s'écoule sur le pourtour de la buse.

3 Retirez le couvercle du côté gauche de l'unité principale, et actionnez l'interrupteur d'alimentation sur ÉTEINT. (Page 13)

4 Retirez la valve de purge du filtre à eau.
• Desserrez la valve de purge du filtre à eau avec un tournevis à tête plate puis retirez-la.

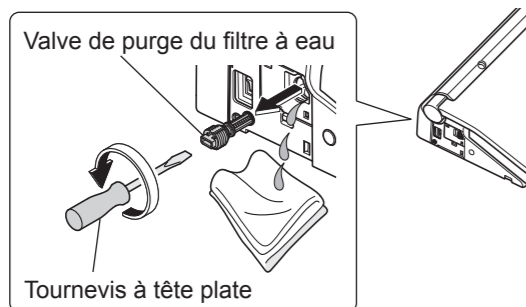

5 Après avoir vidangé l'eau, installez la valve de purge du filtre à eau.

- Insérez la valve de purge du filtre à eau et serrez-la correctement avec un tournevis à tête plate.

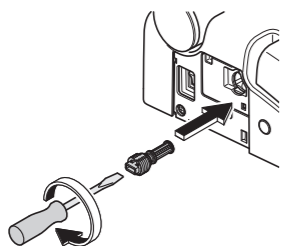

6 Réinstallez le couvercle. (Page 29)

7 Retirez le bouchon de purge d'eau.

- De l'eau s'écoule sur le pourtour de la buse. (environ 20 secondes)

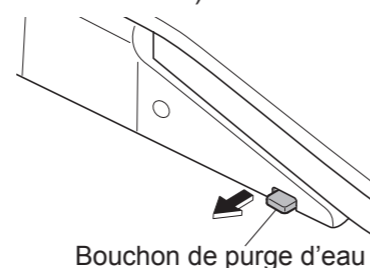

8 Relâchez la main pour que le bouchon de purge d'eau retourne à sa position originale.

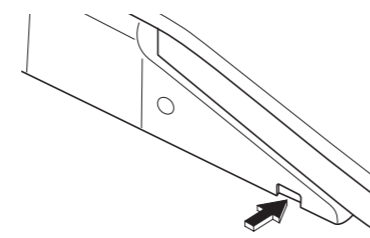

■ L'eau pourrait geler

- Ajoutez une solution antigel dans la cuvette des toilettes pour éviter le gel. (La solution antigel ne doit pas être évacuée. Récupérez-la avant d'utiliser les toilettes et jetez-la de manière adéquate.)

■ Pour utiliser à nouveau le produit

- Il doit être réalimenté en eau. (Page 65)

Réalimentation en eau

1 Ouvrez le robinet d'arrêt. (Page 13)

- Vérifiez que de l'eau ne s'écoule pas d'une conduite ou de l'unité principale.

2 Si le produit n'est pas sous tension,

- (1) Retirez le couvercle du côté gauche de l'unité principale, et actionnez l'interrupteur d'alimentation sur ALLUMÉ. (Page 13)
• La DEL "Marche" s'allume.

- (2) Réinstallez le couvercle. (Page 29)

3 Évacuez l'eau de la buse.

- (1) Appuyez longuement sur le capteur de siège de la main ou du bras (voir page 9 pour plus de détails).
(2)  Appuyez sur le bouton "Nettoyage arrière" pour évacuer l'eau de la buse.
• Recueillez l'eau dans un gobelet ou un autre récipient.
(3) ■ Appuyez sur le bouton "Arrêt".

■ Si le restant d'eau a gelé et que l'eau ne s'écoule pas

- Chauffez la pièce, puis réchauffez le flexible d'alimentation en eau et le robinet d'arrêt avec un chiffon imbibé d'eau chaude.

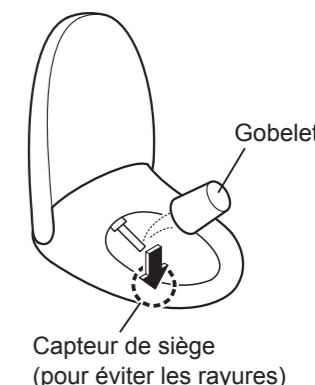

Que faire ? Retrait du guide de fonctionnement

Suivez la procédure ci-dessous.

Comment retirer le guide de fonctionnement

1 Retirez le couvercle du côté gauche de l'unité principale, et actionnez l'interrupteur d'alimentation sur ÉTEINT. (Page 13)

2 Retirez la télécommande de son support. (Page 12)

3 Retirez le support de télécommande et le guide de fonctionnement.

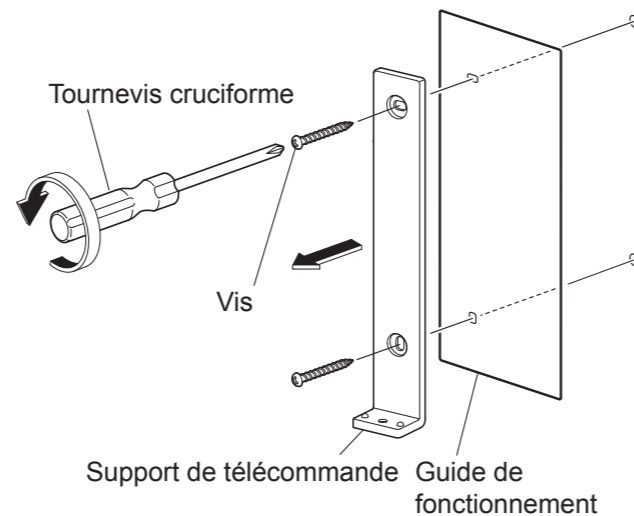

4 Vissez le support de la télécommande sur le mur.

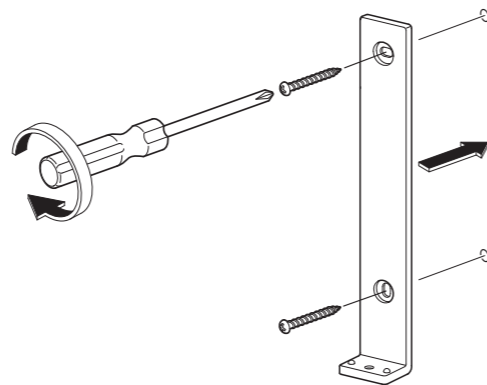

5 Placez la télécommande dans son support.

6 Actionnez l'interrupteur d'alimentation sur ALLUMÉ. (Page 13)
• La DEL "Marché" s'allume.

7 Réinstallez le couvercle. (Page 29)

■ Pour réinstaller, suivez la procédure ci-dessus.
(Installation du guide de fonctionnement à l'étape **4**.)

Dépannage

En premier lieu, essayez les solutions décrites aux pages 67 à 73. Si le problème persiste, contactez votre installateur, votre revendeur ou le service client TOTO (consultez les informations de contact au dos de ce mode d'emploi).

⚠ MISE EN GARDE

! En cas de fuite d'eau, fermez le robinet d'arrêt.

Vérifications préalables

La DEL d'alimentation est-elle allumée ?

- **Le disjoncteur du tableau de distribution est-il sur ALLUMÉ ?**
→ Vérifiez s'il y a une panne d'électricité ou si le disjoncteur est éteint.
- **L'interrupteur d'alimentation est-il actionné sur "ÉTEINT" ?**
→ Actionnez-le sur "ON". (Étape 2-2 à la page 13)
- **L'interrupteur "Alimentation ALLUMÉ/ÉTEINT" est-il actionné sur "ÉTEINT" ?**
→ Actionnez-le sur "ON" avec la télécommande. (Étape 2-2 à la page 13)

La DEL d'économie d'énergie est-elle allumée ?

- **Lorsque le témoin est allumé, le mode éco (Page 24) fonctionne, diminuant la température du siège de la toilette ou arrêtant le chauffage de l'eau et du siège de la toilette.**

La télécommande fonctionne-t-elle ?

- **Est-ce que le témoin " " sur la face avant de la télécommande clignote ?**
→ Remplacement des piles (Pages 12, 62)
- **L'émetteur de la télécommande ou le récepteur de la télécommande sont-ils masqués ?**
→ Retirez les obstacles, la saleté, les gouttelettes d'eau ou toute autre obstruction.

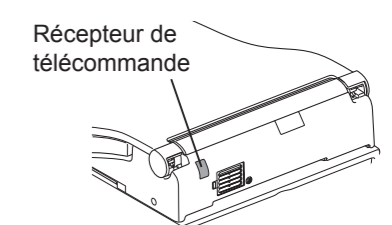
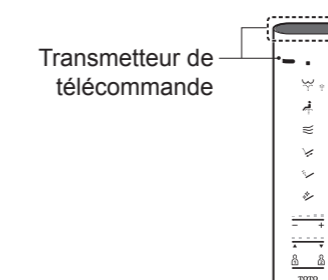
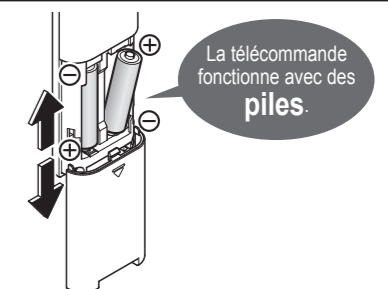

Dépannage

Nettoyage Arrière, Nettoyage Avant et Buse

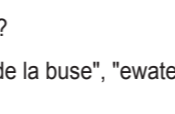
Problème	Vérifications et solutions	Page de réf.
La buse (ou l'eau de nettoyage) ne se déploie pas	<ul style="list-style-type: none"> ● Lorsque la température est basse, la buse peut mettre du temps à se déclencher après avoir appuyé sur le bouton parce que l'eau doit être d'abord chauffée. 	-
	<ul style="list-style-type: none"> ● Êtes-vous resté assis sur le siège de la toilette en continu pendant au moins 2 heures ? (Dans ce cas, le fonctionnement est arrêté pour des raisons de sécurité.) → Levez-vous du siège de la toilette, puis rasseyez-vous. 	-
	<ul style="list-style-type: none"> ● Si la pression de l'eau d'alimentation diminue de façon conséquente, par exemple si l'eau est utilisée à un autre endroit ou dans le cas d'une panne d'eau, la fonction peut s'arrêter pour des raisons de sécurité. → Actionnez l'interrupteur d'alimentation sur ÉTEINT et attendez environ 10 secondes avant de l'activer de nouveau. Si les mêmes signes se reproduisent. → Cela pourrait provoquer un dysfonctionnement. Contactez le service client TOTO (consultez les informations de contact au dos de ce mode d'emploi). 	13
	<ul style="list-style-type: none"> ● Lorsque vous êtes assis sur la lunette, y a-t-il une housse de siège ou un vêtement sur le capteur de siège ? Êtes-vous assis sans toucher une partie du capteur de siège ? → Vérifiez la position du capteur de siège, puis asseyez-vous de sorte que votre peau soit en contact direct avec le capteur de siège. 	9
	<ul style="list-style-type: none"> ● Utilisez-vous une housse de siège de la toilette ou de couvercle, ou un siège pour enfants ? → Retirez les housses. Si vous utilisez un siège d'appoint pour les enfants ou une chaise haute souple, enlevez-la après utilisation. 	9
	<ul style="list-style-type: none"> ●  Appuyez-vous sur le bouton "NETTOYAGE de la buse" ? <ul style="list-style-type: none"> •  Lorsque vous appuyez sur le bouton "NETTOYAGE de la buse", "ewater+" sort du voisinage de la buse pour nettoyer la buse. → Pour nettoyer la buse lorsqu'elle est déployée, effectuez le "Nettoyage de la buse". 	30
La buse se déploie, mais l'eau de nettoyage ne sort pas. / La pression d'eau de nettoyage est faible	<ul style="list-style-type: none"> ● Une panne d'eau s'est-elle produite ? → ■ Appuyez sur le bouton "Arrêt" sur la télécommande et attendez que l'alimentation en eau soit rétablie. 	-
	<ul style="list-style-type: none"> ● Le robinet d'arrêt est-il fermé ? → Ouvrez complètement le robinet d'arrêt. 	13
	<ul style="list-style-type: none"> ● Veuillez effectuer le Mode détartrage. 	35
L'eau de nettoyage est froide	<ul style="list-style-type: none"> ● La pression de l'eau est-elle réglée sur faible ? 	15
	<ul style="list-style-type: none"> ● Le réglage de la température de l'eau chaude est-il "ÉTEINT" ou réglé sur un niveau bas ? ● Lorsque la température de l'eau d'alimentation ou de la pièce est basse, la température de l'eau peut être basse lors de la première pulvérisation. 	22
S'arrête en cours d'utilisation	<ul style="list-style-type: none"> ● "Nettoyage arrière", "Nettoyage arrière doux" et "Nettoyage avant" s'arrêtent automatiquement après 5 minutes d'utilisation continue. Puis la DEL d'alimentation (vert) et la DEL d'économie d'énergie (vert) sur l'écran de l'unité principale clignotent alors pendant environ 60 secondes, le temps que l'eau chauffe. → Attendez que ces témoins restent allumés, puis appuyez à nouveau sur le bouton. ● La détection par le capteur de siège est-elle difficile ? → Si vous vous relevez légèrement du siège ou si vous vous asseyez sur la gauche du siège, le capteur de siège peut cesser temporairement de détecter votre présence. 	-
	<ul style="list-style-type: none"> ● Lorsque vous êtes assis sur la lunette, y a-t-il une housse de siège ou un vêtement sur le capteur de siège ? → Vérifiez la position du capteur de siège, puis asseyez-vous de sorte que votre peau soit en contact direct avec le capteur de siège. 	9
L'eau jaillit inopinément de la buse	<ul style="list-style-type: none"> ● Lorsque vous êtes assis sur la cuvette, l'eau surgit pendant plusieurs secondes pendant que l'eau chauffe. ● L'indicateur NETTOYAGE s'allume-t-il en décrivant un cercle ? • Le "NETTOYAGE automatique de la buse" débute et la buse est nettoyée. 	- 18

Séchage à l'air tiède

Problème	Vérifications et solutions	Page de réf.
La température de séchage est basse	<ul style="list-style-type: none"> ● La température de dispositif de séchage est-elle réglée sur le niveau faible ? 	22
S'arrête en cours d'utilisation	<ul style="list-style-type: none"> ● La fonction s'arrête automatiquement après 10 minutes d'utilisation continue. ● Est-ce que l'interrupteur de lunette a des difficultés de détection ? → Si vous vous relevez légèrement du siège ou si vous vous asseyez sur la gauche du siège, le capteur de siège peut cesser temporairement de détecter votre présence. 	- 9

Chasse d'eau*1

Problème	Vérifications et solutions	Page de réf.
Pour ne pas tirer la chasse d'eau	<ul style="list-style-type: none"> ● Le robinet principal et le robinet d'arrêt du réservoir mural sont-ils entièrement ouverts ? ● Une panne d'eau s'est-elle produite ? → Utilisez un seau pour évacuer l'eau. 	- 62
Les toilettes ne sont pas évacuées même lorsque vous appuyez sur le bouton	<ul style="list-style-type: none"> ● Appuyez-vous sur le bouton de façon répétée ? (Après avoir actionné le bouton de la chasse d'eau, il n'est pas possible de l'actionner à nouveau pendant environ 10 à 20 secondes.) 	-
La cuvette n'est pas nettoyée automatiquement ou le nettoyage est retardé (NETTOYAGE automatique de la cuvette)	<ul style="list-style-type: none"> ● "NETTOYAGE automatique de la cuvette" est-il réglé sur "ÉTEINT" ? → Réglez-le sur "ALLUMÉ". ● Même si "NETTOYAGE automatique de la cuvette" est réglé sur "ALLUMÉ", la fonction n'est pas disponible dans les cas suivants. <ul style="list-style-type: none"> • Environ 60 secondes après que la chasse d'eau a été actionnée. → Attendez environ 60 secondes et tirez la chasse à l'aide de la télécommande. • Lorsque le temps passé assis sur la lunette ou debout devant la cuvette est inférieur à environ 6 secondes. → Actionnez la chasse avec la télécommande. ● Lorsque vous restez devant la cuvette après vous être mis debout et avoir utilisé les toilettes. → Éloignez-vous de la cuvette et attendez environ 3 s. ● Lorsque des gouttelettes d'eau ou de la saleté perturbent le capteur de présence. → Nettoyez le capteur. ● Lorsque vous êtes assis sur la lunette, y a-t-il une housse de siège ou un vêtement sur le capteur de siège ? Êtes-vous assis sans toucher une partie du capteur de siège ? → Vérifiez la position du capteur de siège, puis asseyez-vous de sorte que votre peau soit en contact direct avec le capteur de siège. 	44 20 20
	<ul style="list-style-type: none"> ● La temporisation pour la "Chasse d'eau automatique" peut être modifiée. (Après environ 10 s → après environ 5 ou 15 s) 	44
	<ul style="list-style-type: none"> ● "NETTOYAGE automatique de la cuvette" est-il réglé sur "ALLUMÉ" ? → Vous pouvez la désactiver. ● La détection par le capteur de siège est-elle difficile ? → Si vous vous relevez légèrement du siège ou si vous vous asseyez sur la gauche du siège, le capteur de siège peut ne pas détecter votre présence, et la chasse d'eau automatique peut se déclencher lorsque vous utilisez les toilettes. 	44 9
La chasse d'eau s'actionne intempestivement	<ul style="list-style-type: none"> ● "NETTOYAGE automatique de la cuvette" est-il réglé sur "ALLUMÉ" ? → Vous pouvez la désactiver. ● La détection par le capteur de siège est-elle difficile ? → Si vous vous relevez légèrement du siège ou si vous vous asseyez sur la gauche du siège, le capteur de siège peut ne pas détecter votre présence, et la chasse d'eau automatique peut se déclencher lorsque vous utilisez les toilettes. 	44 9

*1 Sauf TCF801CG

Dépannage

Siège de la toilette et couvercle (Relevage et rabattage auto du couvercle)

Problème	Vérifications et solutions	Page de réf.
Le couvercle ne se relève pas automatiquement	<ul style="list-style-type: none"> ● "Relevage et rabattage auto du couvercle" est-il réglé sur "ÉTEINT"? → Réglez-le sur "ALLUMÉ". ● Même lorsqu'elle est réglée sur "ON", la fonction Relevage et rabattage auto du couvercle n'est pas activée pendant environ 15 s après le rabattage de la lunette ou du couvercle. <ul style="list-style-type: none"> • Lorsque le couvercle est rabattu à la main (Pour rendre le Washlet plus convivial, un délai est défini entre le rabattage du couvercle et le relevage qui suit.) → Éloignez-vous des toilettes et attendez au moins 15 secondes avant de revenir vers la cuvette ou relevez et rabattez la lunette à la main. 	46
	<ul style="list-style-type: none"> ● "Relevage automatique retardé" est-il réglé sur "30 secondes" ou sur "90 secondes" ? 	48
	<ul style="list-style-type: none"> ● Après avoir mis l'interrupteur d'alimentation sur "ALLUMÉ", le couvercle ne se relève pas automatiquement pendant 10 à 60 secondes environ. → Relevez et rabattez-le manuellement. 	-
	<ul style="list-style-type: none"> ● Utilisez-vous une housse de lunette ou de couvercle ? → Retirez les housses. 	9
	<ul style="list-style-type: none"> ● Le capteur de présence peut avoir des difficultés à détecter une personne de petite taille, comme un enfant. 	-
Le couvercle ne se rabat pas automatiquement	<ul style="list-style-type: none"> ● "Relevage et rabattage auto du couvercle" est-il réglé sur "ÉTEINT"? → Réglez-le sur "ALLUMÉ". ● Dans les cas suivants, la lunette se rabat après 5 minutes environ. <ul style="list-style-type: none"> • Lorsque vous ne vous êtes pas assis sur la lunette • Lorsque vous êtes assis sur la lunette depuis moins de 6 secondes • Lorsque vous êtes resté devant la cuvette pendant moins de 6 secondes ● S'ils ne se rabattent pas automatiquement alors que "Relevage et rabattage auto du couvercle" est réglé sur "ALLUMÉ", le capteur de présence peut avoir un problème de détection. → Si un objet réfléchissant se trouve en face, tel qu'un miroir ou une vitre, déplacez-le ou masquez-le à l'aide d'un rideau ou par un autre moyen. 	46
	<ul style="list-style-type: none"> ● S'ils ne se rabattent pas automatiquement alors que "Relevage et rabattage auto du couvercle" est réglé sur "ALLUMÉ", le capteur de présence peut avoir un problème de détection. → Si un objet réfléchissant se trouve en face, tel qu'un miroir ou une vitre, déplacez-le ou masquez-le à l'aide d'un rideau ou par un autre moyen. 	9
Le couvercle se relève intempestivement	<ul style="list-style-type: none"> ● Le capteur est-il exposé aux rayons directs du soleil ? → Le capteur ne doit pas être directement exposé à la lumière du soleil, car cela peut causer une détection incorrecte. ● Un radiateur se trouve-t-il dans le champ de détection du capteur de présence ? → Ne le placez pas dans le champ de détection du capteur. ● Un urinoir ou un lavabo sont-ils également installés dans la pièce ? → Le capteur pourrait détecter une personne qui les utiliserait, provoquant le relevage ou le rabattage du couvercle. ● Lorsque la porte de la salle de bains est ouverte, il se peut que le capteur détecte les personnes qui passent devant le siège des toilettes. 	9
	<ul style="list-style-type: none"> ● "Relevage et rabattage auto du couvercle" est-il réglé sur "ALLUMÉ" ? → Vous pouvez la désactiver. 	46
	<ul style="list-style-type: none"> ● "Rabattage automatique retardé" est-il réglé sur "25 secondes" ? ● Lorsque vous êtes assis sur la lunette, y a-t-il une housse de siège ou un vêtement sur le capteur de siège ? Étes-vous assis sans toucher une partie du capteur de siège ? → Vérifiez la position du capteur de siège, puis asseyez-vous de sorte que votre peau soit en contact direct avec le capteur de siège. 	46
	<ul style="list-style-type: none"> ● Lorsque vous êtes assis sur la lunette, y a-t-il une housse de siège ou un vêtement sur le capteur de siège ? Étes-vous assis sans toucher une partie du capteur de siège ? → Vérifiez la position du capteur de siège, puis asseyez-vous de sorte que votre peau soit en contact direct avec le capteur de siège. 	9
La lunette et le couvercle se relèvent simultanément	<ul style="list-style-type: none"> ● "Lunette/couvercle" est-il réglé sur "Lunette-couvercle" ? 	48
S'arrête (ou se rabat) lors du relevage	<ul style="list-style-type: none"> ● Lorsque la porte de la salle de bains est ouverte, la première fois qu'elle se relève après la mise de l'interrupteur d'alimentation sur "ACTIVÉ", il se peut qu'elle s'arrête (ou se rabatte) à mi-chemin lors de sa prochaine utilisation. → Éliminez tout obstacle et basculez l'interrupteur d'alimentation sur "ÉTEINT". Remettez-le sur "ALLUMÉ" après 5 secondes environ. Ensuite, appuyez sur le bouton  "Relevage et rabattage de la lunette". 	13 14
	<ul style="list-style-type: none"> ● La détection par le capteur de présence peut être difficile lorsque la température de la pièce dépasse 30 °C, par exemple pendant l'été. 	9

Siège de la toilette et couvercle

Problème	Vérifications et solutions	Page de réf.
Le siège des toilettes est froid	<ul style="list-style-type: none"> ● Le réglage de la température du siège de la toilette est-il éteint ou réglé sur un niveau bas ? 	22
	<ul style="list-style-type: none"> ● Le mode éco est-il en fonctionnement ? <ul style="list-style-type: none"> • La fonction économie d'énergie est activée lorsque la DEL "Économie d'énergie" est allumée et la DEL "Marche" est éteinte sur l'affichage principal. Lorsque vous vous asseyez sur le chauffage du siège de la toilette, cela allume temporairement le chauffage et la température du siège atteint la température désirée après environ 15 minutes. → Vous pouvez l'éteindre si l'option d'économiseur d'énergie est "ALLUMÉ". 	24 26
	<ul style="list-style-type: none"> ● Êtes-vous resté longtemps assis ? <ul style="list-style-type: none"> • Après environ 20 minutes en position assise, la température commence à baisser et après 1 heure, le chauffage du siège de la toilette s'éteint. → Levez-vous du siège de la toilette, puis rasseyez-vous. 	-
	<ul style="list-style-type: none"> ● Utilisez-vous une housse de siège de la toilette ou de couvercle ? → Retirez les housses. 	9
	<ul style="list-style-type: none"> ● En cas de relevage automatique → Vérifiez "La télécommande fonctionne-t-elle ?" ● Si le relevage automatique ne fonctionne pas non plus <ul style="list-style-type: none"> • Le couvercle peut avoir été monté incorrectement. → Montez-le correctement. ● La détection peut être faussée en cas d'éclairage fluorescent. 	67 34 -
Relevage et rabattage impossibles avec la télécommande	<ul style="list-style-type: none"> ● "Relevage et rabattage auto du couvercle" est-il réglé sur "ÉTEINT" ? • Lorsque "Relevage/rabattage automatique" est réglé sur "ÉTEINT", le bouton "Relevage et rabattage de la lunette" permet uniquement de relever/rabattre le couvercle. Appuyez sur le bouton "Relevage et rabattage de la lunette" pendant plus de 1 seconde pour relever/rabattre la lunette. • Vous pouvez modifier le réglage de "Relevage/rabattage automatique" et le mettre sur "ACTIVÉ" pour relever le couvercle et la lunette en appuyant sur le bouton "Relevage et rabattage de la lunette". 	14 46
Le couvercle se relève/se rabat lorsque vous appuyez sur le bouton "Relevage et rabattage de la lunette" sur la télécommande.	<ul style="list-style-type: none"> ● "Relevage et rabattage auto du couvercle" est-il réglé sur "ÉTEINT" ? • Lorsque "Relevage/rabattage automatique" est réglé sur "ÉTEINT", le bouton "Relevage et rabattage de la lunette" permet uniquement de relever/rabattre le couvercle. Appuyez sur le bouton "Relevage et rabattage de la lunette" pendant plus de 1 seconde pour relever/rabattre la lunette. • Vous pouvez modifier le réglage de "Relevage/rabattage automatique" et le mettre sur "ACTIVÉ" pour relever le couvercle et la lunette en appuyant sur le bouton "Relevage et rabattage de la lunette". 	14 46

Économie d'énergie

Problème	Vérifications et solutions	Page de réf.
La DEL "Économie d'énergie" ne s'allume pas	<ul style="list-style-type: none"> ● Avez-vous actionné l'interrupteur d'alimentation sur ÉTEINT ou y a-t-il eu une panne d'électricité ? <ul style="list-style-type: none"> • La DEL "Économie d'énergie" sur l'affichage principal peut s'éteindre lorsque le produit est sous tension même si la fonction mode éco est activée. (Elle s'allumera environ 24 heures après conservation du réglage.) 	-
La fonction économie d'énergie temporisée ne fonctionne pas	<ul style="list-style-type: none"> ● Avez-vous remplacé les piles de la télécommande ? <ul style="list-style-type: none"> • Le "Économie d'énergie temporisée" peut être annulée lors du remplacement des piles. → Réglez de nouveau le économie d'énergie temporisée sur l'heure à laquelle vous souhaitez qu'elle commence. 	26
La fonction économie d'énergie automatique+ et économie d'énergie automatique ne marche pas	<ul style="list-style-type: none"> ● Plusieurs jours d'apprentissage des conditions d'utilisation sont nécessaires pour que la fonction d'économie d'énergie soit opérationnelle ; l'énergie économisée peut être faible, en fonction de la fréquence d'utilisation. → Vérifiez le réglage du mode d'économie d'énergie. 	24

Dépannage

DEODORIZER

Problème	Vérifications et solutions	Page de réf.
Le DEODORIZER semble ne pas fonctionner	● La fonction de "DEODORIZER" est-elle désactivée ? → Activez-la.	52
	● Même après vous être assis, vous n'entendez pas le bruit de fonctionnement. → Asseyez-vous correctement sur le siège de la toilette. Si vous entendez un bruit de fonctionnement provenant du désodorisant, mais que les odeurs ne sont pas supprimées. → Nettoyez le filtre "DEODORIZER".	9
		31
Une odeur étrange est dégagée	● Utilisez-vous un purificateur d'air ou un "DEODORIZER" acheté séparément ? • Cela pourrait réduire l'efficacité du désodorisant du produit ou causer des odeurs étranges. → Retirez le purificateur d'air ou le "DEODORIZER".	-
La fonction "AUTO POWER DEODORIZER" ne fonctionne pas	● La fonction "AUTO POWER DEODORIZER" est-elle désactivée ? → Activez-la. ● Elle se met en marche environ 10 secondes après que vous vous êtes levé du siège de la toilette.	52 -

Sanitario

Problème	Vérifications et solutions	Page de réf.
L'éclairage tamisé, l'éclairage de la lunette et l'indicateur NETTOYAGE ne s'allument pas	● Le réglage est-il sur "ÉTEINT" ? → Réglez-le sur "ALLUMÉ". ● Si le témoin "Indicateur NETTOYAGE" ne s'allume pas, le moment est venu de remplacer les composants. Renseignez-vous auprès de l'installateur, du revendeur ou du service clientèle de TOTO (voir coordonnées au dos).	54 -
La brume préalable et la brume postérieure ne fonctionnent pas	● "NETTOYAGE automatique de la cuvette" est-il réglé sur "ÉTEINT" ? → Réglez-le sur "ALLUMÉ".	50
	● Les fonctions suivantes ne fonctionnent pas lorsque la lunette est ouverte. • Est-ce que "Lunette/couvercle" de "Ouverture/fermeture automatique" est sur "Lunette couvercle" ? → Vous pouvez le mettre sur "Couvercle".	48
	● La brume préalable ne fonctionne pas pendant 90 secondes après la fin de la brume postérieure. ● Effectuez le Mode détartrage.	- 35
La brume est pulvérisée intempestivement	● Lorsque le capteur A détecte une présence, la fonction "NETTOYAGE automatique de la cuvette" s'active et la brume préalable est pulvérisée. → Vous pouvez mettre "NETTOYAGE automatique de la cuvette" sur "ÉTEINT".	18 50
	● Si les fonctions de lavage (Lavage arrière, Lavage avant, etc.) ne sont pas utilisées pendant 8 heures environ, le "NETTOYAGE automatique de la cuvette" démarre et de la brume est pulvérisée à l'intérieur de la cuvette.	19
La préhumidification / humidification postérieure est faible	● Effectuez le Mode détartrage.	35

Autres

Problème	Vérifications et solutions	Page de réf.
L'eau fuit par les raccords de plomberie	● Si des écrous sont mal serrés, bien les resserrer avec un outil tel qu'une clé à molette. → Si la fuite d'eau persiste, fermez le robinet d'arrêt et contactez le service client TOTO (consultez les informations de contact au dos de ce mode d'emploi).	-
L'affichage de la télécommande s'éteint	● L'écran s'éteint si aucune touche de la télécommande n'est pressée pendant au moins 60 secondes.	12
L'unité principale émet un bruit	Lorsque vous entrez dans la salle de bains	
	● Si "NETTOYAGE automatique de la cuvette" est "ALLUMÉ", il se peut que vous entendiez que la brume préalable est pulvérisée dans la cuvette pour éviter l'adhérence de la saleté. → Vous pouvez la désactiver.	50
	Lorsque vous êtes assis sur le siège de la toilette	
	● Il peut s'agir du bruit du chauffage de l'eau.	-
	Lorsque vous êtes assis sur le siège de la toilette	
	● Vous entendez un bruit de fonctionnement à quelques secondes d'intervalle lorsque la fonction de lavage fonctionne correctement.	-
	Pendant que vous vous éloignez de la cuvette après utilisation	
	● Lorsque la fonction "AUTO POWER DEODORIZER" est activée, vous pourrez entendre des bruits de fonctionnement lors de la montée du pouvoir "DEODORIZER" pendant 60 secondes après que vous vous êtes levé du siège de la toilette. → Vous pouvez la désactiver.	18 52
	● Si "NETTOYAGE automatique de la buse" est "ALLUMÉ" et que vous utilisez les fonctions de nettoyage (p. ex. Nettoyage arrière et Nettoyage avant), vous pourrez entendre que la buse est déployée et nettoyée avec "ewater+". → Vous pouvez la désactiver.	18 50
	● Si "NETTOYAGE automatique de la cuvette" est "ALLUMÉ" et si vous êtes assis sur la lunette et utilisez les toilettes, il se peut que vous entendiez que la brume "ewater+" est pulvérisée à l'intérieur de la cuvette. → Vous pouvez la désactiver.	18 50
● Il se peut que vous entendiez que la buse se déploie et que l'eau restante dans le produit est vidangée lors de l'exécution de "NETTOYAGE automatique de la buse" et d'autres fonctions. ● Il peut s'agir du bruit de l'eau restante en cours d'évacuation. ● Vous pouvez entendre la ventilation de l'unité. (Environ 30 minutes)	- - -	
Quand le produit n'est pas utilisé (p. ex. la nuit)		
● Il se peut que vous entendiez les bruits suivants si "NETTOYAGE automatique de la buse" ou "NETTOYAGE automatique de la cuvette" est "ACTIVÉ" et si vous n'utilisez pas les fonctions de lavage (Lavage arrière, Lavage avant, etc.) pendant 8 heures environ. "NETTOYAGE automatique de la buse" : Bruit de nettoyage de la buse avec "ewater+" : Bruit du déploiement de la buse et de la vidange de l'eau restante dans le produit après l'exécution de certaines fonctions "NETTOYAGE automatique de la cuvette" : Bruit de pulvérisation de la brume "ewater+" dans la cuvette → Vous pouvez la désactiver.	50	
Le témoin "Marche" (orange) et le témoin "Économie d'énergie" (orange) sur le corps principal du produit clignotent	● Si les témoins "Marche" (orange) et "Économie d'énergie" (orange) clignotent en même temps, il faut effectuer un Mode détartrage. → Effectuez le Mode détartrage.	35

Caractéristiques

Élément		TCF802C2G TCF801CG	
Alimentation nominale		220 - 240 VCA, 50 Hz	
Puissance nominale		844 - 854 W	
Puissance maximale		1455 - 1468 W <Lorsque la température de l'eau d'alimentation est de 0 °C>	
Type de chauffe-eau		Mode instantané	
Longueur du cordon électrique		0,9 m	
Niveau d'étanchéité		IPX4	
Nettoyage	Volume de pulvérisation	Nettoyage arrière	Environ 0,27 - 0,43 L/min. <à une pression d'eau de 0,20 MPa >
		Nettoyage arrière doux	Environ 0,27 - 0,43 L/min. <à une pression d'eau de 0,20 MPa >
		Nettoyage avant	Environ 0,29 - 0,43 L/min. <à une pression d'eau de 0,20 MPa >
	Température de l'eau		Plage de réglage: ÉTEINT, environ 30 - 40 °C
	Puissance de chauffe		1200 - 1428 W
	Dispositif de sécurité		Fusible thermique
	Dispositif anti-refoulement		Lame d'air (conformément à la norme EN1717), Casse-vide
Siège chauffant	Température de surface		Plage de réglage : ÉTEINT, environ 28 - 36 °C (en mode d'économie d'énergie automatique : environ 26 °C, économie d'énergie automatique+ : ÉTEINT)
	Puissance de chauffe		55 - 65 W
	Dispositif de sécurité		Fusible thermique
DEODORIZER	Méthode		Désodorisation O ₂
	Débit d'air		Mode normal : Environ 0,09 m ³ /min, Mode fonctionnement : Environ 0,16 m ³ /min
	Puissance		Mode normal : Environ 1,7 W, Mode fonctionnement : Environ 5,3 W
Séchage à l'air tiède	Température de l'air tiède ^{*1}		Plage de réglage : Environ 37 °C à 55 °C
	Débit d'air		Environ 0,29 m ³ /min
	Puissance de chauffe		200 - 238 W
	Dispositif de sécurité		Fusible thermique
Pression de l'eau d'alimentation		Pression minimale requise : 0,1 MPa <dynamique>, Pression maximale : 1,0 MPa <statique>	
Température de l'eau d'alimentation		0 - 35 °C	
Température ambiante de fonctionnement		0 - 40 °C	
Dimensions		L 391 mm x P 579 mm x H 108 mm	
Poids		Environ 8 kg	

*1 Température à proximité de la sortie d'air tiède mesurée par TOTO.

Directives de sécurité

Le siège de toilette nettoyant à eau chaude est un appareil électrique.

Une utilisation continue après une défaillance ou une utilisation après l'expiration de sa vie utile peut détériorer les composants électriques, dégager de la fumée ou provoquer un incendie.

Pour une utilisation sûre du siège de toilette nettoyant à eau chaude



Si une anomalie est observée sur le produit, cessez de l'utiliser et contactez votre installateur, votre revendeur ou le service indiqué au dos de ce mode d'emploi.

(Un produit endommagé peut provoquer un incendie, un choc électrique ou inonder le sol.)

•Coupez l'alimentation immédiatement et fermez le robinet d'arrêt.

Garantie

GARANTIE DU FABRICANT DE TOTO EUROPE GMBH

1. Garantie de TOTO Europe GmbH

TOTO Europe GmbH (ci-après dénommé « TOTO ») offre une garantie telle que le produit qu'il commercialise est exempt de tout défaut de fabrication dans le cas d'une utilisation normale et la maintenance pendant une période de deux ans à compter de la date d'achat. Cette garantie ne s'applique qu'au client final.

« Client final », dans le sens que lui confère la présente garantie, représente toute personne physique ayant effectué une transaction légale dans un but qui ne peut être attribuable ni à son activité commerciale ou professionnelle et qui ne souhaite pas vendre le produit à des tiers.

Cette garantie n'a pas d'incidence sur les droits contractuels ou légaux du client final quant aux transactions avec le vendeur concerné et les droits légaux du client final des transactions quant aux transactions avec le fabricant du produit.

Les réparations effectuées, agréées par TOTO, ou tout échange de produits ou de pièces du produit, ne peuvent mener à une extension de la période de garantie et ne peuvent en outre faire redémarrer la période de garantie à zéro dans la mesure où ces conditions de garantie sont incluses avec le produit de remplacement.

2. Garantie

TOTO fournit une garantie spécifiant que les produits TOTO sont exempts de défauts de fabrication. L'évaluation du fait qu'un produit est défectueux ou non est basée sur le niveau de technologie au moment de la fabrication.

Les obligations de TOTO, conformément à cette garantie, sont limitées, à la discrétion de TOTO, à la réparation ou au remplacement des produits ou des pièces du produit considérés comme défectueux par TOTO, à la condition que lesdits produits aient été installés et utilisés conformément aux instructions d'utilisation fournies avec le produit et en conformité avec les exigences reconnues relatives aux installations professionnelles. TOTO se réserve le droit d'effectuer les investigations qui semblent nécessaires afin d'établir la cause de la défaillance. TOTO ne facturera pas au client final le coût de la réparation, des produits ou des pièces des produits dans le cadre des réparations couvertes par la garantie ni les produits remplacés sous garantie.

3. Conditions préalables à remplir pour activer la garantie

La facture doit être mise à disposition de TOTO, par exemple sous la forme d'une copie, et indiquer la date d'achat, le numéro de facture, le nom et l'adresse du client final ainsi que le nom et l'adresse du vendeur pour que la demande de garantie soit valide. TOTO peut demander à ce que le client final fournisse des photographies qui illustrent les dommages et/ou le type de raccordement au réseau électrique ou aux conduites d'eau courante et industrielles. Dans la mesure où TOTO formule une telle demande, ces photographies doivent également être présentées de manière à rendre la garantie valide.

Une réclamation basée sur cette garantie considère que le produit pour lequel une notification de défaillance a été fournie a été installé et utilisé correctement et conformément aux instructions, lesquelles sont incluses par TOTO lors de la livraison du produit, et en respectant les lois et autres dispositions légales correspondantes.

Si le client final prétend que le produit acheté est défaillant, dans l'éventualité d'un achat auprès d'un installateur, le client final doit contacter cet installateur. Dans tous les autres cas, le client final peut contacter son vendeur ou un centre de service après-vente agréé par TOTO ou TOTO lui-même. Une notification de la défaillance doit être fournie dans une brève période raisonnable après l'identification de la défaillance, et au plus tard avant l'expiration de la garantie.

4. Exclusion de garantie

La présente garantie ne s'applique pas aux points suivants :

- a) Dommages ou pertes dus à un incendie, un tremblement de terre, une inondation, une tempête ou d'autres cas de force majeure, émissions, dommages dus au gaz (sulfure d'hydrogène), dommages provoqués par le sel ou une tension anormale,
- b) Dommages ou pertes dus à une installation non conforme aux conditions d'utilisation ou non conforme aux exigences reconnues relatives aux installations professionnelles ; une utilisation incorrecte, mauvaise ou inappropriée ou le non-respect des conditions d'utilisation de TOTO ou des étiquettes apposées sur le produit ou d'une maintenance de produit inappropriée, contraire aux conditions d'utilisation,
- c) Dommages ou pertes résultant d'une modification, d'un démontage ou d'une destruction du produit,
- d) Dommages ou pertes résultant de la sédimentation ou de la présence de corps étrangers dans le système d'alimentation en eau,
- e) Dommages ou pertes résultant de la qualité de l'eau dans la région dans laquelle le produit est utilisé,
- f) Dommages ou pertes résultant d'un changement de place après l'installation ou d'un environnement préjudiciable,
- g) Dommages ou pertes résultant de circonstances n'impliquant pas le produit même, par exemple suite à une intervention dans la structure du bâtiment,
- h) Dommages ou pertes résultant de morsures d'animaux ou d'insectes, telles que des souris ou des résidus d'animaux ou d'insectes morts,
- i) Dommages ou pertes résultant d'un gel du produit,
- j) Dommages ou pertes résultant d'une alimentation électrique inappropriée, qui, en termes de tension, de fréquence, de fusible de sûreté, n'est pas conforme aux dispositions réglementaires de l'alimentation électrique d'un foyer ou d'ondes électromagnétiques provoquées à l'extérieur du produit, notamment les lignes électriques et les dispositifs périphériques,
- k) Dommages ou pertes résultant de la fixation du produit dans des véhicules en mouvement, tels que des voitures et des bateaux,
- l) Dommages ou pertes résultant de l'utilisation de batteries, etc.,
- m) Dommages ou pertes résultant de l'usure des éléments sujets à un entretien quotidien (par ex., filtre désodorisant, bouchon de vidange d'eau),
- n) Si des pièces détachées autres que les pièces détachées d'origine de TOTO sont utilisées lors des réparations ou de la maintenance du produit,
- o) La défaillance a été provoquée par le transport ou l'installation du produit,
- p) Le produit est un produit de démonstration/ancien produit de démonstration/ancien produit d'exposition,
- q) Si des consommables (par ex., des filtres, cartouches de filtre ou batteries) ou des matériaux sujets à une usure habituelle (tels que des joints ou tuyaux) sont affectés,
- r) Si la défaillance a été provoquée par la rupture de pièces fragiles (par ex., fenêtre du capteur ou petits volets)
- s) Si la défaillance est attribuable au fait que le dommage au produit a été provoqué de manière intentionnelle ou par une négligence extrême du client final ou d'une tierce partie.

Dans chaque cas particulier, TOTO estimera la validité de la revendication de garantie. Si TOTO considère que la réclamation est justifiée et qu'il examine le produit concerné pour cette raison et que suite à cela il apparaît clair que le produit n'a pas été défaillant ou que la demande de garantie ne s'applique pas, TOTO se réserve le droit de facturer au client final les frais découlant d'une visite de TOTO ou d'une société commanditée par TOTO au client final et résultant des services fournis ou prévus. Si le client final peut fournir une preuve que le client final n'était pas conscient que les conditions préalables de la réclamation n'étaient pas réunies, TOTO ne facturera pas au client final sa visite au client final et les services rendus ou prévus. Dans l'éventualité où TOTO ne rectifierait pas la défaillance selon les termes de la garantie, TOTO facturera au client final les frais encourus (matériel, main-d'œuvre, déplacement). Dans l'éventualité où le client final estimerait qu'il a des réclamations supplémentaires suite aux autres garanties, le client final doit établir la validité probable de sa réclamation et TOTO examinera lesdites réclamations.

5. Portée géographique de la garantie

Cette garantie est valide exclusivement dans l'Union européenne et en Suisse. Si un produit est installé dans un pays de l'Union européenne dans lequel TOTO ne possède ni société commerciale ni partenaire de distribution, en ce qui concerne l'examen de l'événement d'activation de la garantie, le client final doit proposer une entreprise installatrice répondant à des exigences de qualité comparables.

6. Législation applicable

Cette garantie est soumise à la loi de la République fédérale d'Allemagne, à l'exception des exigences relatives à l'application du droit international privé et des lois commerciales des Nations unies.

CETTE GARANTIE ÉCRITE EST LA SEULE GARANTIE RÉALISÉE PAR TOTO. LES RÉPARATIONS OU REMPLACEMENTS FOURNIS DANS LE CADRE DE CETTE GARANTIE CONSTITUENT LE SEUL RECOURS DISPONIBLE POUR LE CLIENT FINAL. TOTO NE PEUT ÊTRE TENU RESPONSABLE DE TOUTE PERTE D'UTILISATION DU PRODUIT OU DE TOUT AUTRE DOMMAGE ACCIDENTEL, SPÉCIAL OU CONSÉCUTIF SUBI PAR L'ACHETEUR, OU POUR LA MAIN-D'ŒUVRE OU LES AUTRES FRAIS RÉSULTANT DE L'INSTALLATION OU DU RETRAIT, OU DES FRAIS DE RÉPARATION PAR D'AUTRES PERSONNES, OU DE TOUTE AUTRE DÉPENSE NON SPÉCIFIQUEMENT INDIQUÉE CI-DESSUS.

TOTO Europe GmbH
Zollhof 2
40221 Düsseldorf
Germany

Directives importantes pour l'utilisateur

MEMO



Si vous souhaitez mettre ce produit au rebut, ne le mélangez pas avec les ordures ménagères. Il existe un système de collecte spécifique pour les produits électroniques usagés, selon les termes de la loi, qui nécessitent un traitement, une récupération et un recyclage adéquats.

Les ménages des États membres de l'Union européenne, ainsi que les personnes habitant en Suisse et en Norvège peuvent renvoyer gratuitement leurs produits électroniques usagés à des centres de collecte dédiés ou à un détaillant (lors de l'achat d'un nouveau produit similaire).

Pour les pays non mentionnés ci-dessus, veuillez contacter les autorités locales pour connaître le mode de mise au rebut correct.

En respectant ces instructions, vous veillerez à ce que votre produit mis au rebut subisse les procédures de traitement, de récupération et de recyclage adéquats, qui permettent d'éviter tout effet négatif potentiel sur l'environnement et la santé.

Ne mettez au rebut que les piles usées. Elles ne peuvent pas être jetées avec les déchets ménagers, mais doivent être remises à votre revendeur ou à un point de collecte approprié.