

TOTO®

Firmensitz

TOTO Europe GmbH
Armeler str. 20-22 D-46242 Bottrop Germany
Tel.: +49 (0)700 8686 0700

TOTO®

Washlet GL

TCF891G

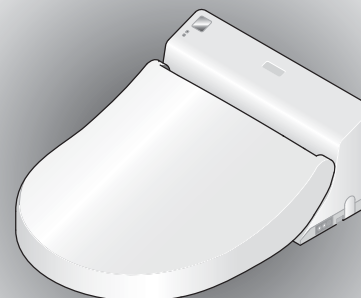

- Halten Sie bitte folgende Informationen fest, damit ein schneller Kundenservice möglich ist.

Kaufdatum:	Name der Verkaufsstelle:
Datum: Jahr Monat Tag	
	Tel.:

Bedienungsanleitung

WASHLET®

Vorsichtsmaßnahmen und Warnungen . . . 2	Einführung
Vorkehrung für den sicheren Einsatz . . 6	
Effizienter Einsatz 7	
Funktionsüberblick 8	
Bezeichnungen der Teile 9	
Vor der Verwendung auszuführende Schritte . . 11	

Benutzung des Washlets 13	Betrieb
Praktische Funktionen 15	
• Regulieren der Temperatur 15	
• Benutzung des Luftreinigers 16	
Stromsparfunktion 17	• Benutzung der Stromspar-Zeitschaltuhr . . 17

Reinigung des Washlets 19	Reinigung
• Vor der Reinigung 19	
• Tägliche Reinigung 19	
• Gründliche Reinigung 20	
• Reinigung des Washlet-Hauptgeräts, des Sitzes und des Deckels 20	
• Reinigung zwischen dem Washlet-Hauptgerät und der Toilette 22	
• Regelmäßige Reinigung 23	
• Reinigung des Netzsteckers 23	
• Reinigung des Luftreinigerfilters 23	
• Reinigung der Düse 24	
• Reinigung des Wasserzulauffilters 25	

Einstellungen verändern 27	Einstellungen
• Töne der Fernbedienung einstellen . . . 27	
• Automatischen Betrieb des Standard-Luftreinigers einstellen 27	
• Automatischen Betrieb des Power-Luftreinigers einstellen 28	

Schäden durch Kälte vermeiden und Maßnahmen bei langer Nichtbenutzung 29	Problembehandlung
Problembehandlung 34	
Technische Daten 39	

Garantie 40

Wichtige Informationen für Benutzer . . . 41
--

- Vielen Dank für den Kauf dieses Washlets. Lesen Sie diese Anleitung aufmerksam durch und benutzen Sie das Washlet korrekt. Bewahren Sie die Bedienungsanleitung gut auf und lesen Sie sie bei Bedarf.
- "Washlet" ist ein eingetragenes Warenzeichen von TOTO.

Vorsichtsmaßnahmen und Warnungen

Beachten Sie diese Warnungen immer.

Bitte lesen Sie diese Vorsichtsmaßnahmen und Warnungen aufmerksam durch und verwenden Sie das Gerät entsprechend.





Beachten Sie bitte alle Vorsichtsmaßnahmen und Warnungen.

- Die Bedeutung dieser Hinweise ist wie folgt.

 WARNUNG	Wenn ein Abschnitt mit diesem Symbol gekennzeichnet ist, wird darauf hingewiesen, dass bei fehlerhafter Handhabung die Gefahr von schweren oder gar tödlichen Verletzungen besteht.
---	---



 VORSICHT	Wenn ein Abschnitt mit diesem Symbol gekennzeichnet ist, wird darauf hingewiesen, dass bei fehlerhafter Handhabung möglicherweise Verletzungsgefahr oder die Gefahr von Sachschäden besteht.
--	--

- Die folgenden Symbole werden verwendet, um Anweisungen zu klassifizieren und zu erläutern, die befolgt werden müssen.





Beispielsymbole	Bedeutung des Symbols
	Das Symbol  gibt an, dass etwas verboten ist.
	Das Symbol  gibt etwas an, das getan werden muss.

- Bei diesem Gerät handelt es sich um ein Gerät der Klasse 1, es muss daher an eine Steckdose mit Schutzerde angeschlossen werden.
- Installieren Sie das Gerät in der Nähe einer Netzsteckdose.
- Dieses Gerät darf nicht von einer Person mit eingeschränkten physischen, sensorischen oder geistigen Fähigkeiten (einschließlich Kinder) und auch nicht von einer Person mit unzureichender Erfahrung oder unzureichenden Kenntnissen verwendet werden. Diese Personen dürfen das Gerät jedoch verwenden, wenn eine für ihre Sicherheit verantwortliche Person anwesend ist, die sie beaufsichtigt und anleitet. Kinder müssen beaufsichtigt werden, um sicherzustellen, dass sie mit dem Gerät nicht spielen.
- Verwenden Sie die neuen, mit diesem Gerät gelieferten Schläuche. Verwenden Sie keine alten Schläuche.

WARNUNG

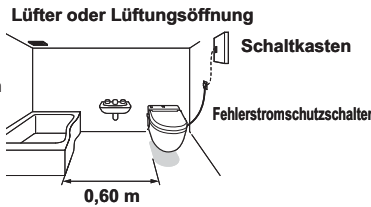
 Nicht befeuchten	<p>Befeuchten Sie das Washlet-Gerät oder den Netzstecker nicht mit Wasser oder Reinigungsflüssigkeit.</p> <ul style="list-style-type: none"> Andernfalls kann Feuer oder ein Stromschlag verursacht werden.
 Erforderlich	<p>Da es sich hierbei um ein Elektrogerät handelt, dürfen Sie es nicht an einem Ort aufstellen, an dem es durch Spritzwasser oder auf andere Weise nass werden könnte. Stellen Sie es auch nicht an einem feuchten Ort auf, an dem Wasser auf die Oberseite des Washlets tropfen könnte. Bei Verwendung in einem Badezimmer muss mit einem Lüfter oder einer Lüftungsöffnung für ausreichende Luftzirkulation gesorgt werden.</p> <p>Installieren Sie das Washlet mindestens 0,6 m von Badewannen u. Ä. entfernt.</p> <ul style="list-style-type: none"> Ansonsten besteht die Gefahr, dass ein Feuer entsteht oder Sie einen elektrischen Schock bekommen. <p>Beachten Sie beim Elektroanschluss unbedingt folgende Hinweise.</p> <ul style="list-style-type: none"> Ansonsten besteht die Gefahr, dass ein Feuer entsteht oder Sie einen elektrischen Schock bekommen. <ol style="list-style-type: none"> Die Steckdose (das Geräts) für die Stromversorgung muss mit einer Fehlerstromschutzschaltung (RCD) mit einem Auslösestrom von maximal 30 mA gesichert sein. Die Steckdose (das Gerät) und der Stecker müssen sich mindestens 0,6 m von der Außenkante einer Duschkabine oder Badewanne entfernt befinden. Vergewissern Sie sich, dass die Verkabelung wie unter a. und b. beschrieben vorgenommen wurde. Wenn die Verkabelung nicht entsprechend vorgenommen wurde, wenden Sie sie diesbezüglich an den Installateur.

WARNUNG

 Erforderlich	<p>Überprüfen Sie, dass die Masseleitung korrekt angeschlossen ist.</p> <ul style="list-style-type: none"> Wenn kein Schutzleiter verlegt ist, kann es bei einer Fehlfunktion oder einem Kurzschluss zu einem elektrischen Schlag kommen. <p>Hinweis: Verwenden Sie Kupferdraht mit einem Durchmesser von mindestens 1,6 mm und mit einem Erdungswiderstand von maximal 100 Ω.</p> <ul style="list-style-type: none"> Wenn kein Schutzleiter verlegt ist, wenden Sie sie diesbezüglich an den Installateur. <p>Stecken Sie den Netzstecker immer ganz in die Steckdose (220-240 V Wechselstrom, 50 Hz).</p> <ul style="list-style-type: none"> Ansonsten besteht die Gefahr, dass ein Feuer entsteht oder Sie einen elektrischen Schock bekommen. <p>Schließen Sie das Washlet immer an die Kaltwasserversorgung an.</p> <ul style="list-style-type: none"> Bei Nichtbeachtung kann es zu Verbrennungen und Fehlfunktionen des Geräts kommen.
	<p>Lüfter oder Lüftungsöffnung</p>  <p>Schaltkasten Fehlerstromschutzschalter</p> <p>0,60 m</p>
	<p>Vermeiden Sie Niedrigtemperaturverbrennungen.</p> <ul style="list-style-type: none"> Wenn Sie längere Zeit auf dem Washlet sitzen, stellen Sie die Sitztemperatur "aus". Die Sitztemperatur sollte von einer anderen Person auf "aus" gestellt werden, bevor eine Person aus einer der folgenden Gruppen das Washlet nutzt. <ul style="list-style-type: none"> Kinder, ältere Personen und Personen, welche die Temperatur nicht selbst regulieren können. Kranke oder physisch eingeschränkte Personen und andere, die sich nicht frei bewegen können. Personen, die Medikamente eingenommen haben, die zur Schläfrigkeit führen können (Schlafmittel, Erkältungsmedizin usw.), Personen, die viel Alkohol getrunken haben, äußerst müde Personen und andere, die unbeabsichtigt einschlafen könnten.
	<p>Entfernen Sie regelmäßig Staub an den Kontakten des Netzsteckers oder anderen Teilen und stecken Sie den Stecker ganz in die Steckdose.</p>  <ul style="list-style-type: none"> Staub kann Feuer oder Stromschlag verursachen. Ziehen Sie den Stecker und reinigen Sie ihn mit einem trockenen Tuch.
	<p>Wenn Sie den Netzstecker ziehen, ziehen Sie immer am Stecker selbst.</p> <ul style="list-style-type: none"> Wenn Sie am Kabel ziehen, können Stecker und Kabel beschädigt werden und zu Feuer oder Stromschlag führen.
	<p>So lässt sich die Gefahr von Verbrennungen, Tod durch Stromschlag, Feuer oder anderen Verletzungen verringern:</p> <ul style="list-style-type: none"> Es ist eine sorgfältige Beaufsichtigung notwendig, wenn dieses Produkt von oder in der Nähe von Kindern oder Personen mit körperlichen Einschränkungen verwendet wird. Verwenden Sie dieses Produkt nur für den in dieser Anleitung beschriebenen Zweck. Verwenden Sie nur das vom Hersteller empfohlene Zubehör. Halten Sie das Kabel von heißen Oberflächen fern. Schließen Sie dieses Produkt nur an eine korrekt geerdete Steckdose an. Lesen Sie die Anweisungen zur Erdung des Produkts. Der Tank sollte nur mit Wasser gefüllt werden.
 Nicht auseinander nehmen	<p>Nehmen Sie das Gerät nie auseinander und reparieren oder verändern Sie es nicht.</p> <ul style="list-style-type: none"> Dies kann zu Feuer oder Stromschlag führen.
 Nicht mit nassen Händen berühren	<p>Ziehen Sie den Netzstecker nicht mit nassen Händen.</p>  <ul style="list-style-type: none"> Dies kann zu einem Stromschlag führen.

⚠️ WARNUNG

Verwenden Sie ein defektes oder nicht korrekt funktionierendes Washlet nicht weiter.

- Ziehen Sie in den folgenden Situationen den Netzstecker und schließen Sie das Wasserabsperrventil, um die Wasserversorgung zu unterbrechen.

Mögliche Fehlfunktionen

- Es tritt Wasser an den Rohren oder aus dem Hauptgerät aus.
- Das Washlet hat einen Riss oder eine Beschädigung.
- Es gibt ein ungewöhnliches Geräusch oder einen ungewöhnlichen Geruch.
- Aus dem Washlet tritt Rauch aus.
- Das Washlet ist ungewöhnlich heiß.

- Eine Weiterverwendung eines nicht korrekt funktionierenden oder defekten Geräts kann zu Feuer, Stromschlag oder Überschwemmung des Raumes, in dem sich das Gerät befindet, führen.

Tun Sie nichts, was das Stromkabel oder Sitzkabel beschädigen könnte.

Ziehen Sie nicht an den Kabeln, verdrehen Sie sie nicht, biegen Sie sie nicht übermäßig, beschädigen Sie sie nicht absichtlich und verändern oder erhitzen Sie die Kabel nicht. Stellen Sie keine schweren Objekte auf die Kabel.



- Die Weiterverwendung eines Geräts mit beschädigtem Kabel kann zu Feuer, Stromschlag oder Kurzschluss führen.

Verwenden Sie keine lockere Steckdose.

- Dies kann zu Feuer oder Stromschlag führen.

Benutzen Sie für dieses Produkt keine andere als die angegebene Stromversorgung (220-240 V Wechselstrom, 50 Hz).

- Ansonsten besteht die Gefahr, dass ein Feuer entsteht oder Sie einen elektrischen Schock bekommen.

Verwenden Sie keine Steckdosen oder Verkabelungen, welche die Nennwerte überschreiten.

- Die Verwendung mehrpoliger Netzteile und andere Aktionen, bei denen die Nennwerte überschritten werden, können durch überschüssige Hitze Feuer verursachen.

Verwenden Sie ausschließlich Leitungswasser oder als Leitungswasser geeignetes Brunnenwasser (Grundwasser).

- Bei Verwendung anderer Wasserquellen kann es zu Hautreizungen und anderen Problemen kommen.

So lässt sich die Gefahr von Verbrennungen, Tod durch Stromschlag, Feuer oder anderen Verletzungen verringern:

- Betreiben Sie dieses Produkt nie, wenn es ein beschädigtes Kabel oder einen beschädigten Stecker hat oder wenn es nicht korrekt funktioniert, fallengelassen oder beschädigt wurde oder wenn es ins Wasser gefallen ist. Bringen Sie das Produkt zur Überprüfung und Reparatur zu TOTO Europe GmbH.
- Blockieren Sie nie die Luftöffnungen des Produkts und stellen Sie es nicht auf eine weiche Oberfläche wie z. B. ein Bett oder eine Couch, auf der die Luftöffnungen blockiert werden könnten. Stellen Sie sicher, dass keine Fusseln, Haare o. ä. in die Luftöffnungen gelangen.
- Verwenden Sie das Produkt nie, wenn Sie müde oder schläfrig sind.
- Lassen Sie nichts in eine Öffnung oder einen Schlauch fallen und stecken Sie dort nichts hinein.
- Verwenden Sie das Produkt nicht im Freien oder an Orten, wo Sprühprodukte verwendet werden oder Sauerstoff zugeführt wird.

Ziehen Sie immer zuerst den Netzstecker aus der Steckdose, bevor eine Reinigung erfolgt.

- Andernfalls können Feuer oder Stromschlag verursacht werden.
- * Die Verwendung des "Reinigungsschalters" ist eine Ausnahme von dieser Regel.



Verboten



Zuerst den Stecker ziehen

⚠️ VORSICHT



Leicht entzündlich

Bringen Sie keine brennenden Zigaretten oder anderen brennenden Materialien in die Nähe des Washlets.

- Dies könnte zu Feuer führen.

Wenn Sie die Plastikteile reinigen, einschließlich des Washlet-Hauptgeräts, verwenden Sie verdünntes (pH-neutrales) Geschirrspülmittel. Folgendes ist nicht zu verwenden:

- WC-Reiniger, Haushaltsreiniger, Waschbenzin, Verdünner, Scheuerpulver, Scheuerschwämme usw.
- Diese können das Plastik beschädigen oder Risse verursachen, die zu Verletzungen führen können.
- Sie können den Wasserzulaufschlauch beschädigen und zu Wasseraustritt führen.

Setzen Sie das Washlet-Hauptgerät keinen starken Kräften oder plötzlichen Stößen aus. Steigen Sie nicht auf den Sitz, den Toilettendeckel oder einen anderen Teil des Washlet-Hauptgeräts. Stellen Sie keine schweren Objekte darauf.

- Sollte sich das Washlet-Hauptgerät ablösen und herunterfallen oder kaputtgehen, kann dies zu Verletzungen führen.



Verboten

Heben Sie das Washlet nicht am Sitz oder am Toilettendeckel an.

- Wenn sich das Washlet-Hauptgerät löst und herunterfällt, besteht Verletzungsgefahr.

Nehmen Sie nicht das Ablaufventil mit eingebautem Wasserfilter ab, solange das Wasserabsperrventil geöffnet ist.

- Andernfalls strömt Wasser aus.

► Siehe "Reinigung des Wasserzulauffilters" auf Seite 25

Biegen und quetschen Sie den Wasserzulaufschlauch nicht.

- Andernfalls kann Wasser austreten.

So lässt sich die Gefahr eines tödlichen Stromschlags verringern:

- Verwenden Sie das Washlet nicht während des Badens.
- Platzieren oder lagern Sie das Produkt nicht an einem Ort, wo es herunterfallen oder in eine Wanne oder ein Becken fallen könnte.
- Stellen Sie das Gerät nicht in Wasser und lassen Sie es nicht in Wasser oder andere Flüssigkeiten fallen.
- Versuchen Sie nicht, das Gerät zu bergen, wenn es ins Wasser gefallen ist. Ziehen Sie sofort den Netzstecker.

Wenn das Washlet für längere Zeit nicht verwendet wird, schließen Sie das Wasserabsperrventil, lassen Sie das Wasser ablaufen und ziehen Sie den Netzstecker.

► Vgl. "Ablassen des Wassers" auf Seite 31

- Ziehen Sie aus Sicherheitsgründen den Netzstecker.
- Lassen Sie Wasser durch das Washlet laufen, bevor Sie es wieder verwenden, da das darin verbliebene Wasser verunreinigt sein kann und Hautentzündungen oder andere Probleme hervorrufen kann.
- Vgl. "Wiederherstellen des Wasserzulaufs nach Ablassen des Wassers aus dem Washlet" auf Seite 33

Wenn eine undichte Stelle besteht, schließen Sie das Wasserabsperrventil, um den Wasserzulauf zu stoppen.



Wandmontiertes Toilettenventil

Wasserabsperrventil
Im Uhrzeigersinn drehen



Bodenmontiertes Toilettenventil

Wasserabsperrventil
Im Uhrzeigersinn drehen



Erforderlich

Befestigen Sie das Ablaufventil mit eingebautem Wasserfilter gut.

- Ansonsten kann Wasser austreten.

Vermeiden Sie Schäden durch Kälte.

- Schäden durch Kälte können die Wasserzulaufrohre und das Innere des Washlets beschädigen und zu einer undichten Stelle führen.
- Verwenden Sie eine Heizung oder halten Sie die Toilette auf andere Weise warm.

► Vgl. "Vorbereitende Maßnahmen bei Kälte" auf Seite 29

Anweisungen zur Erdung des Produkts

Dieses Produkt muss geerdet werden. Wenn ein elektrischer Kurzschluss auftritt, verringert die Erdung das Risiko eines Stromschlags durch Bereitstellung einer Ableitung für den elektrischen Strom. Dieses Produkt verfügt über ein Kabel mit einer Masseleitung und einem Schuko-Stecker. Der Stecker muss in eine Steckdose gesteckt werden, die korrekt installiert und geerdet ist.

Eine falsche Nutzung des Schuko-Steckers kann zu Stromschlagrisiko führen.

Wenn das Kabel oder der Stecker eine Reparatur oder einen Austausch erfordern, schließen Sie die Masseleitung nicht an einen der flachen Stifte an. Die Masseleitung hat außen eine grüne Isolierung und kann gelbe Streifen haben.

Ziehen Sie einen qualifizierten Elektriker oder Servicetechniker zu Hilfe, wenn Sie die Anweisungen zum Anschluss an die Masse nicht vollständig verstehen oder wenn Sie sich nicht sicher sind, ob das Produkt korrekt an Masse angeschlossen ist.

Dieses Produkt ist ab Werk mit einem speziellen elektrischen Kabel und Stecker ausgestattet, die ein Anschließen an einen geeigneten elektrischen Kreis erlauben. Prüfen Sie, ob das Produkt an eine Steckdose mit der gleichen Konfiguration wie der Stecker angeschlossen ist. Verwenden Sie zusammen mit diesem Produkt keinen Adapter. Verändern Sie den mitgelieferten Stecker nicht. Wenn der Stecker und die Steckdose nicht miteinander kompatibel sind, lassen Sie von einem qualifizierten Elektriker eine passende Steckdose installieren. Wenn das Produkt neu angeschlossen werden muss, damit es mit einer anderen Art eines elektrischen Kreises verwendet werden kann, muss der Neuanschluss durch qualifizierte Servicetechniker erfolgen.

Falls ein Verlängerungskabel benötigt wird, verwenden Sie nur ein dreipoliges Verlängerungskabel, das einen dreipoligen Schuko-Stecker und eine Steckdose mit drei Kontakten hat, in die der am Produktkabel befindliche Stecker passt. Ersetzen oder reparieren Sie ein beschädigtes Kabel.

Heben Sie diese Anweisungen auf.

Vorkehrung für den sicheren Einsatz

Bitte befolgen Sie diese Anweisungen zum Washlet.

Wischen Sie das Hauptgerät, den Sitz oder den Toilettendeckel nicht mit einem trockenen Tuch, Toilettenpapier oder ähnlichen Materialien ab.

► "Reinigung des Washlets" auf Seite 19

Nicht direktem Sonnenlicht aussetzen.

- Wenn das Gerät direktem Sonnenlicht ausgesetzt wird, können sich die Farben verändern oder es können ungleichmäßige Temperaturen beim beheizten Sitz auftreten und die Fernbedienung kann Fehlfunktionen aufweisen.

Vermeiden Sie es, auf das Hauptgerät und die Düse zu urinieren.

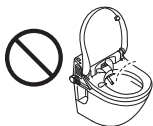

Decken Sie den Sitzsensor oder den Signalübertragungsbereich der Fernbedienung nicht ab.

- Dies könnte zu einer Fehlfunktion des Washlets führen.



Lehnen Sie sich nicht gegen den Toilettendeckel.



Ziehen Sie bei Gewittern den Netzstecker.



Verwenden Sie Radios und ähnliche Geräte nur in sicherer Entfernung vom Washlet.

- Das Washlet könnte das Radiosignal stören.

Effizienter Einsatz

Sparen Sie Energie, um die Umwelt zu schützen.

Benutzung der über Zeitschaltuhr gesteuerten Stromsparfunktion

3-stündige Stromsparfunktion eingeschaltet

Wenn die Stromsparfunktion eingeschaltet ist, schaltet sich die Heizvorrichtung für das Warmwasser und den Sitz jeden Tag zur gleichen Zeit ab, um Strom zu sparen. Die Dauer der Stromsparfunktion kann auf 3, 6 oder 9 Stunden eingestellt werden.

► Vgl. dazu S. 17

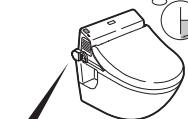

Über Zeitschaltuhr gesteuerte Stromsparfunktion eingeschaltet

Toilettendeckel schließen

Durch Schließen des Toilettendeckels wird weniger Wärme von der Sitzoberfläche abgegeben, sodass Energie gespart wird.

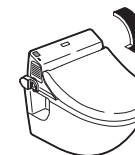

Temperatur niedriger einstellen

Stellen Sie die Temperatur gerade so hoch ein, dass sich der Sitz nicht kalt anfühlt, um Energie zu sparen.
► Vgl. dazu S. 15

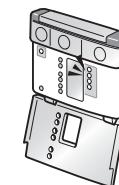

Stellen Sie die Betriebstaste auf "aus", wenn das Washlet längere Zeit nicht genutzt wird.

Wenn Sie weggehen, stellen Sie den Schalter  auf "aus", um Energie zu sparen.
► Vgl. dazu S. 12



Funktionsüberblick

Washlet-Funktionen		Seite
Analreinigung	• Waschen des Analbereichs.	13
Intimreinigung	• Zur Verwendung als Bidet für Frauen.	13
Waschpositionseinstellung	• Einstellen der Düsenposition nach vorn oder hinten.	13
Wasserdruckeinstellung	• Zum Einstellen des Wasserdrucks.	13
Rundumreinigung	• Bewegt die Düse vor und zurück, um eine gründliche Reinigung eines größeren Bereichs zu ermöglichen.	13

Besondere Ausstattungsmerkmale		Seite
Beheizter Sitz	• Erwärmt den Toilettensitz.	-
Temperaturregulierung	• Reguliert die Temperatur des Wassers und Sitzes.	15
Luftreiniger	• Eliminiert Gerüche innerhalb der Toilette.	16
Power-Luftreiniger	• Eliminiert Gerüche in der Toilette mit größerer Saugkraft.	16
Automatischer Power-Luftreiniger	• Automatische Betätigung des Power-Luftreinigers, wenn eine Person den Sitz verlässt.	16
Fernbedienung	• Zur Steuerung des Washlets aus einer bequemen Position.	10
Sitzsensor	• Löst verschiedene Funktionen aus, wenn sich eine Person auf den Sitz setzt.	13
Sanftes Schließen	• Schließt den Sitz und Toilettendeckel langsam.	-

Stromsparfunktionen		Seite
Über Zeitschaltuhr gesteuerte Stromsparfunktion	• Wenn die Stromsparfunktion eingeschaltet ist, schaltet sich die Heizvorrichtung für das Warmwasser und den Sitz jeden Tag zur gleichen Zeit ab, um Strom zu sparen. (Die Dauer der Stromsparfunktion kann auf 3, 6 oder 9 Stunden eingestellt werden.)	17, 18
Betriebstaste	• Wenn Sie diesen Schalter auf "aus", stellen, kann die Beheizung des Sitzes und anderer Funktionen gestoppt werden, um Strom zu sparen.	12

Reinigungsfunktionen		Seite
Sitz- und Toilettendeckelbefestigung und -entfernung	• Der Sitz und Toilettendeckel können leicht abgenommen werden, was eine einfache Reinigung ermöglicht.	20, 21
One-Touch-Befestigung und -Entfernung des Hauptgeräts	• Das Washlet-Hauptgerät kann mit einem einfachen Vorgang entfernt werden, sodass zur Reinigung leichter auf die Rückseite der Toilette zugegriffen werden kann.	22
Selbstreinigung	• Die Düsen spitze wird vor und nach dem Waschen automatisch gründlich gereinigt.	-
Taste zum Ein-/Ausschalten der Düsenreinigung	• Die Düse kann zur leichteren Reinigung ausgefahren werden, ohne dass Wasser ausgegeben wird.	24

Bezeichnungen der Teile

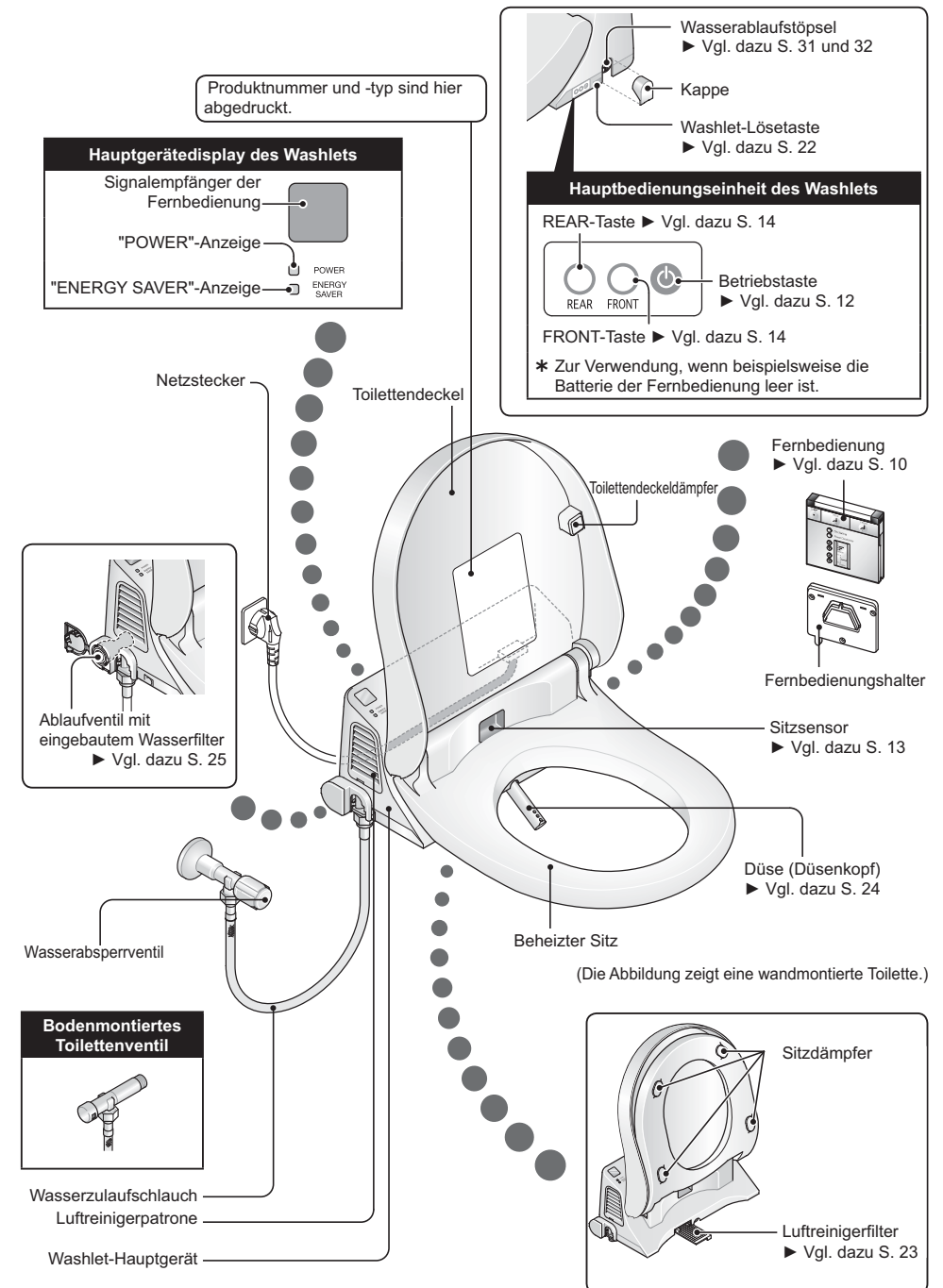

Fernbedienung

- Auf und befinden sich fühlbare Markierungen für Personen, die nicht gut sehen können.

Wenn die Fernbedienungsabdeckung geschlossen ist

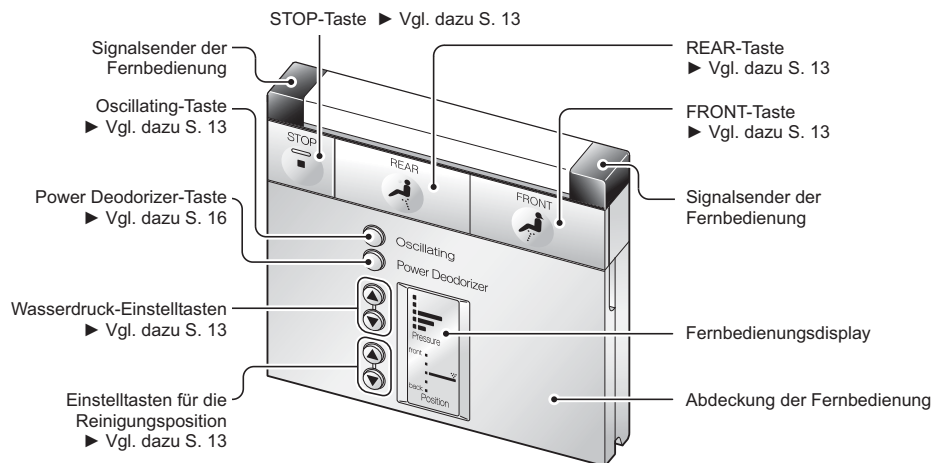

Wenn die Fernbedienungsabdeckung geöffnet ist

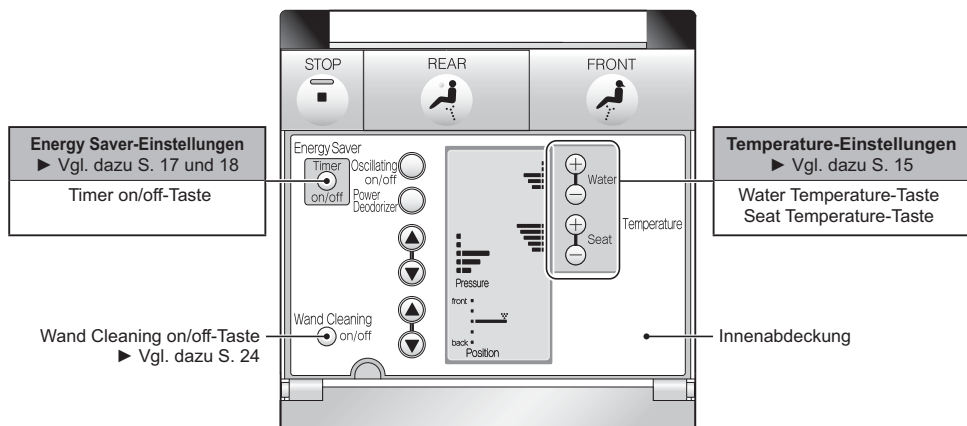

Informationen zu den elektronischen Tönen

- Wenn eine Taste der Fernbedienung gedrückt wird und das Washlet-Hauptgerät ein Signal empfängt, gibt das Gerät einen elektronischen Ton aus. Dieses Gerät verwendet drei Arten elektronischer Töne.
 - Kurzer Piepton** ertönt, wenn eine Taste der Fernbedienung gedrückt wird und das Washlet-Hauptgerät ein Signal empfängt.
 - Langer Piepton** ertönt, wenn die Taste STOP gedrückt wird, wenn eine Funktion (Stromspar-Zeitschaltuhr, Rundumreinigung usw.) ausgeschaltet wird oder wenn der Einstellmodus beendet wird.
 - Doppelter Piepton** ... ertönt, wenn die Wasser- oder Sitztemperatur auf "hoch" eingestellt ist.
- ▶ Vgl. dazu S. 27, um Informationen darüber zu erhalten, wie die Töne der Fernbedienung ausgeschaltet werden können.

Vor der Verwendung auszuführende Schritte

Bodenmontiertes Toilettenventil

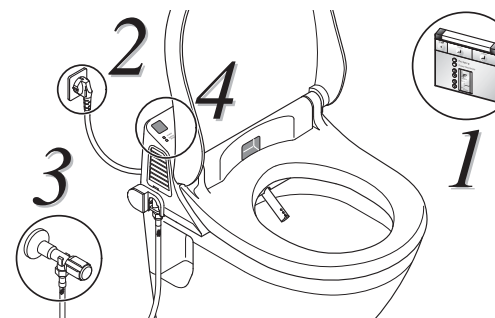
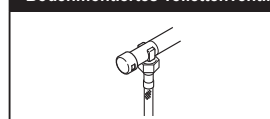

Vorbereitende Schritte

1 Legen Sie Batterien in die Fernbedienung ein.

(1) Nehmen Sie die Fernbedienung vom Fernbedienungshalter.

- Halten Sie die Fernbedienung mit beiden Händen an den Seiten fest und heben Sie sie gerade nach oben.

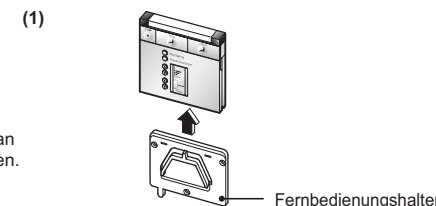

(2) Öffnen Sie die Batterieabdeckung auf der Rückseite der Fernbedienung.

(3) Legen Sie zwei AA-Batterien ein.

(4) Schließen Sie die Batterieabdeckung.

Tip 1

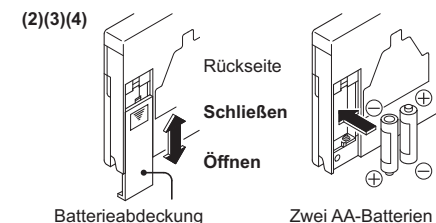

- Wenn die Batterien korrekt eingelegt sind, sollte das Fernbedienungsdisplay wie in der Abbildung gezeigt erscheinen.

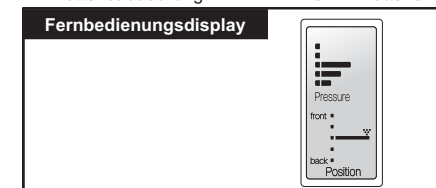

Informationen zu den Batterien

• Verwenden Sie alkalische Batterien.

Beachten Sie folgende Vorsichtsmaßnahmen, um ein Aufplatzen oder Auslaufen der Batterien zu vermeiden.

- Wenn Sie die Batterien austauschen, verwenden Sie zwei neue Batterien derselben Marke.
- Entfernen Sie die Batterien, wenn Sie die Fernbedienung längere Zeit nicht verwenden.
- Verwenden Sie keine Akkus.

Tip 1

- Wenn Sie die Batterien austauschen oder die Fernbedienung reinigen, schalten Sie den Schalter in der Hauptbedienungseinheit des Washlets aus.
- Wenn Sie die Batterien austauschen, können die Temperatureinstellungen, die Einstellungen der über Zeitschaltuhr gesteuerten Stromsparfunktion und andere Einstellungen verloren gehen. In diesem Fall müssen Sie die Einstellungen erneut vornehmen. (So könnte beispielsweise die über Zeitschaltuhr gesteuerte Stromsparfunktion nach dem Wechseln der Batterien aus sein, auch wenn sie zuvor eingeschaltet war.)

2 Stecken Sie den Netzstecker in eine Steckdose, und falls es an der Steckdose einen Schalter gibt, schalten Sie ihn ein.

- Die "POWER"-Anzeige leuchtet automatisch.

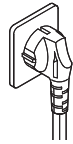

3 Öffnen Sie das Wasserabsperrrventil.

Wandmontiertes Toilettenventil

Wasserabsperrrventil

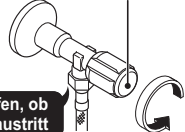

Überprüfen, ob Wasser austritt

Gegen den Uhrzeigersinn drehen

Bodenmontiertes Toilettenventil

(1) Drehen Sie die Wasserabsperrrventil-Abdeckung, um sie vom Wasserabsperrrventil zu entfernen.

Wasserabsperrrventil

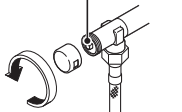

Gegen den Uhrzeigersinn drehen

(2) Befestigen Sie die Abdeckung über das Loch in der Seite am Ende des Zapfens und verwenden Sie diesen, um das Ventil zu öffnen.

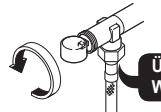

Gegen den Uhrzeigersinn drehen

Überprüfen, ob Wasser austritt

Überprüfen

4 Überprüfen Sie das Hauptgerätedisplay des Washlets.

- Leuchtet die Anzeige "POWER" auf dem Hauptgerätedisplay?

Wenn die Anzeige "POWER" nicht leuchtet, kann keine der Funktionen verwendet werden. (Außer, wenn die Stromsparfunktion verwendet wird.)

► Vgl. dazu S. 18)

Betätigen Sie den Schalter  in der Hauptbedienungseinheit des Washlets. (Die Anzeige "POWER" leuchtet.)

Tipps 1

Hauptgerätedisplay des Washlets

"POWER"-Anzeige 



Hauptbedienungseinheit des Washlets

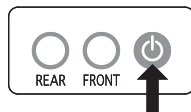

Abschalten der Stromversorgung

Zum Abschalten der Stromversorgung drücken Sie die Taste .

- Die "POWER"-Anzeige schaltet sich aus.



Tipps 1

Lesen Sie "Regeln der Temperatur", um Anweisungen dazu zu erhalten, wie die Sitzheizung ein- und ausgeschaltet wird und die Temperatur geregelt wird. ► Vgl. dazu S. 15

Benutzung des Washlets

Standardnutzung des Washlets

1 Setzen Sie sich auf den Toilettensitz.

Der Sitzsensor erkennt, wenn sich eine Person auf den Toilettensitz setzt. Alle Funktionen werden funktionsbereit.

- Der Luftreiniger schaltet sich ein.
- Testen Sie auch den elektrischen Luftreiniger. ► Vgl. dazu S. 16

2 Benutzen und Beenden der Reinigungsfunktionen.

Tipps 2

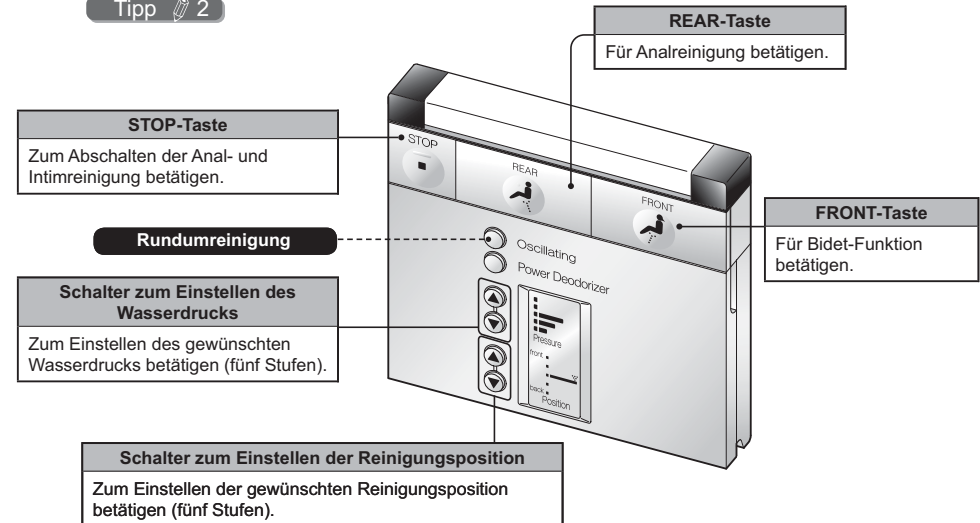

Weitere praktische Funktionen

Rundumreinigung

Bei dieser Funktion bewegt sich die Düse vor und zurück, um einen größeren Bereich gründlich zu reinigen.

(1) Zum Auswählen betätigen Sie den Schalter



(2) Drücken Sie ein Mal auf .

- Dadurch wird die Rundumreinigung gestartet.

(3) Drücken Sie erneut auf .

- Dadurch wird die Rundumreinigung beendet.

Der Sitzsensor

- Der Sitzsensor erkennt, wenn sich jemand auf den Toilettensitz setzt.
- Der Sitzsensor sendet wie in der Abbildung gezeigt Infrarotstrahlen aus.
- Unter gewissen Bedingungen ist es möglich, dass der Sitzsensor nicht richtig funktioniert.

► Vgl. dazu S. 34-38

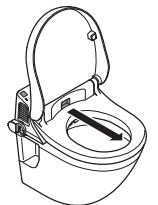

Tipps 2

Setzen Sie sich ganz auf den Toilettensitz.

Dadurch erreichen Sie eine genauere Reinigungsposition und die Wahrscheinlichkeit ist geringer, dass Wasser aus dem Washlet herausspritzt.

3 Stehen Sie von dem Toilettensitz auf.

Der automatische Power-Luftreiniger schaltet sich ein.

- Er schaltet sich nach etwa 2 Minuten wieder aus.
- Bei der Düse fließt für wenige Sekunden Wasser in die Toilette.
- * **Das verbleibende Wasser in der Düse fließt ab, so dass jedes Mal frisches Wasser benutzt werden kann.**

Tipp 1

Beachten Sie Folgendes

- Bei der Reinigung des Washlets (bei der Verwendung des Reinigungshalters), kommt das Wasser aus der linken Seite der Düse. Dies ist notwendig für eine korrekte Funktionsweise und vollkommen normal.
- * Wenn das Wasser noch aus der Düse kommt, wenn das Washlet nicht für die Reinigung genutzt wird, besteht wahrscheinlich irgendein Fehler. Schließen Sie in diesem Fall das Wasserabsperventil und wenden Sie sich an den Installateur oder den Händler dieses Washlets.
- Das Wasser im Warmwassertank dehnt sich aus und kommt manchmal aus der rechten Seite der Düse.

Benutzung des Washlets, wenn die Batterien der Fernbedienung leer sind

- Drücken Sie auf  oder auf  in der Hauptbedienungseinheit, um die Reinigungsfunktion zu starten.

(1) Stellen Sie sicher, dass die "POWER"-Anzeige im Hauptgerätedisplay an ist.

(2) Betätigen Sie den Schalter  oder , um entweder Analreinigung oder Intimreinigung auszuwählen.

(3) Betätigen Sie den gleichen Schalter erneut, um die Reinigung zu beenden.

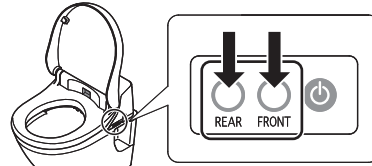

Tipp 1

Der automatische Power-Luftreiniger funktioniert möglicherweise nicht, wenn die Person nur kurz (40 Sekunden oder weniger) auf dem Toilettensitz gesessen hat.

Praktische Funktionen

Regulieren der Temperatur

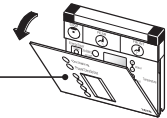

- Die Temperatur des Warmwassers und des Sitzes kann mit Hilfe der Fernbedienung eingestellt werden. Stellen Sie die Temperatur so ein, wie Sie sie wünschen.

1 Öffnen Sie die Abdeckung der Fernbedienung.



Abdeckung der Fernbedienung

2 Regulieren der Temperatur.

- Betätigen Sie die Schalter  und , um die Temperatur des Warmwassers und des Sitzes zu regulieren. Jede Einstellung hat fünf Stufen.
- Betätigen Sie den Schalter  bis alle Balken in dem entsprechenden Stufendisplay verschwinden, um entweder die Heizvorrichtung für das Warmwasser oder den Sitz abzuschalten.

Tipp 2

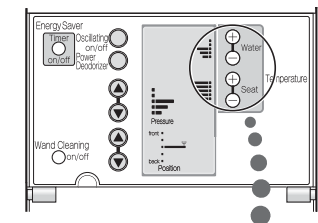

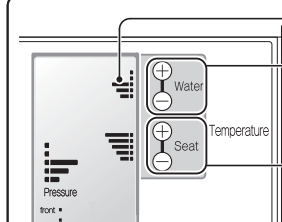
	Stufenanzeige			
	<table border="1"> <tr> <th>Water Temperature-Tasten</th> </tr> <tr> <td>Betätigen Sie diese Schalter, um die Temperatur des Warmwassers einzustellen (fünf Stufen).</td> </tr> <tr> <th>Seat Temperature-Tasten</th> </tr> <tr> <td>Betätigen Sie diese Schalter, um die Sitztemperatur einzustellen (fünf Stufen).</td> </tr> </table>	Water Temperature-Tasten	Betätigen Sie diese Schalter, um die Temperatur des Warmwassers einzustellen (fünf Stufen).	Seat Temperature-Tasten
Water Temperature-Tasten				
Betätigen Sie diese Schalter, um die Temperatur des Warmwassers einzustellen (fünf Stufen).				
Seat Temperature-Tasten				
Betätigen Sie diese Schalter, um die Sitztemperatur einzustellen (fünf Stufen).				

Tipp 2

Die Temperatureinstellungen für das Warmwasser und den Sitz werden möglicherweise gelöscht, wenn die Batterien der Fernbedienung ausgetauscht werden. Nehmen Sie die Einstellungen falls notwendig erneut vor.

Benutzung des Luftreinigers

- Die drei Funktionsweisen des Luftreinigers sind Standard-Luftreiniger, Power-Luftreiniger und automatischer Power-Luftreiniger.

Benutzung des Standard-Luftreinigers und des automatischen Power-Luftreinigers

Der Standard-Luftreiniger schaltet sich ein, wenn jemand auf dem Toilettensitz sitzt.

- Wenn jemand vom Toilettensitz aufsteht, schaltet sich der automatische Power-Luftreiniger ein und entfernt Gerüche in der Toilette.

1 Setzen Sie sich auf den Toilettensitz.

Der Standard-Luftreiniger schaltet sich ein.

Tipp 1

2 Stehen Sie vom Toilettensitz auf.

Der automatische Power-Luftreiniger schaltet sich ein. Er schaltet sich nach zwei Minuten automatisch wieder aus.

Tipp 2

- Zum Abschalten des Standard-Luftreinigers oder des automatischen Power-Luftreinigers vgl. S. 27 und 28.

Benutzung des Power-Luftreinigers

Benutzen Sie diese Funktion, wenn Sie auf dem Toilettensitz sitzen, um die Saugleistung zu erhöhen und unerwünschte Gerüche in der Toilette zu entfernen.

Tipp 3

1 Drücken Sie auf Power Deodorizer auf der Fernbedienung.

Der Power-Luftreiniger schaltet sich ein.

So schalten Sie den Power-Luftreiniger aus

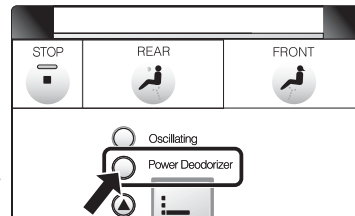

1 Drücken Sie erneut auf Power Deodorizer.

Die Einstellung wird auf Standard-Luftreiniger zurückgesetzt.

Tipp 4

Tipp 1 Der Standard-Luftreiniger ist standardmäßig auf "ein" gestellt.

Tipp 2

- Der automatische Power-Luftreiniger ist standardmäßig auf "ein" gestellt.
- Der automatische Power-Luftreiniger funktioniert möglicherweise nicht, wenn die Person nur kurz (40 Sekunden oder weniger) auf dem Toilettensitz gesessen hat.

Tipp 3 Der Power-Luftreiniger funktioniert nicht, wenn niemand auf der Toilette sitzt. Die Taste für den Power-Luftreiniger bleibt jedoch für bis zu zwei Minuten aktiviert, nachdem die betreffende Person vom Toilettensitz aufgestanden ist.

Tipp 4 Wenn die Person aufsteht, ohne den Schalter  Power Deodorizer zu betätigen, schaltet er sich automatisch nach zwei Minuten ab.

Stromsparfunktion

Überblick über die Stromspar-Zeitschaltuhr

- Wenn die Stromsparfunktion eingeschaltet ist, schaltet sich die Heizvorrichtung für das Warmwasser und den Sitz jeden Tag zur gleichen Zeit ab, um Strom zu sparen. Die Dauer der Stromsparfunktion kann auf 3, 6 oder 9 Stunden eingestellt werden.

- Um die Heizvorrichtungen beispielsweise zwischen 1 Uhr und 7 Uhr (sechs Stunden lang) abzuschalten, gehen Sie bei der Einstellung der Stromsparfunktion folgendermaßen vor:

- Betätigen Sie um 1 Uhr den

Schalter 

- Wählen Sie als Dauer für die Stromsparfunktion "6" aus.

Die Einstellung ist abgeschlossen.

Während die Stromsparfunktion eingeschaltet ist

Die Heizvorrichtungen für Warmwasser und den Sitz sind abgeschaltet.

Hauptgerätedisplay des Washlets

Leuchtet (grün)  POWER ENERGY SAVER

Bei Benutzung des Washlets

Funktioniert mit der eingestellten Temperatur.

Hauptgerätedisplay des Washlets

Leuchtet (blau)  POWER ENERGY SAVER

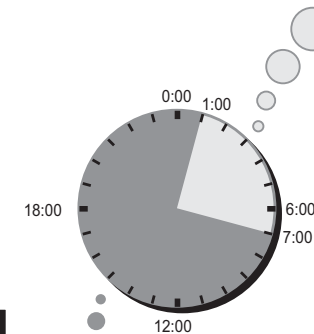

Benutzung der Stromspar-Zeitschaltuhr

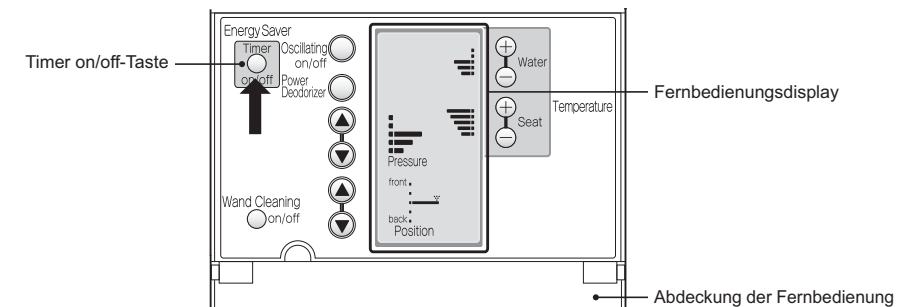

Stromsparen mit Hilfe der Stromspar-Zeitschaltuhr

Beispiel: Einstellen der Stromsparerfunktion zwischen 1 Uhr und 7 Uhr (6 Stunden)

1 Zu dem Zeitpunkt, an dem sich die Stromsparerfunktion jeden Tag einschalten soll (1 Uhr), betätigen Sie den Schalter auf der Fernbedienung.

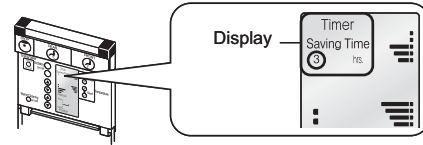

Die Stromsparerfunktion schaltet sich ein.

- Auf dem Fernbedienungsdisplay erscheint "Timer" und "Saving Time".

Tipp 1

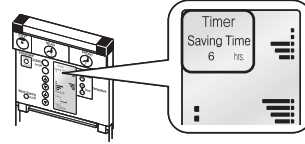

2 Betätigen Sie den Schalter, um eine Dauer von 6 Stunden einzustellen.



Die Einstellung ist beendet.

- Auf dem Display erscheint "6 hrs."
- Wenn die Stromsparerfunktion eingeschaltet ist, leuchtet die Anzeige "ENERGY SAVER" auf dem Hauptgerätedisplay grün.

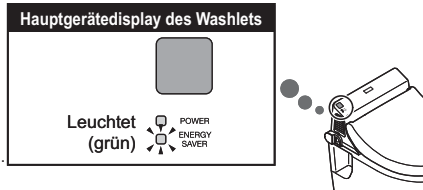

Die Dauer der Stromsparerfunktion ändern

- Die Dauer der Stromsparerfunktion kann auf 3, 6 oder 9 Stunden eingestellt werden.

1 Betätigen Sie den Schalter, um die Dauer der Stromsparerfunktion zu ändern.



- Bei jedem Betätigen des Schalters wechseln Sie zwischen den Einstellungen 3, 6, 9 und Aus (wenn die Funktion ausgeschaltet ist erscheint nichts auf dem Display). Wählen Sie die gewünschte Einstellung aus.

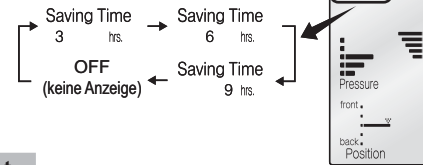

Die Änderung der Einstellungen ist beendet.

- * Wenn Sie die Dauer (3, 6 oder 9 Stunden) ändern möchten, starten Sie die Stromsparerfunktion zur gewünschten Zeit.

Ausschalten der Stromspar-Zeitschaltuhr

1 Betätigen Sie den Schalter, bis "Timer" und "Saving Time" nicht mehr auf dem Display angezeigt werden.



Die Stromsparerfunktion ist ausgeschaltet.

- Die grüne "ENERGY SAVER"-Anzeige ist aus und die blaue "POWER"-Anzeige leuchtet im Hauptgerätedisplay.

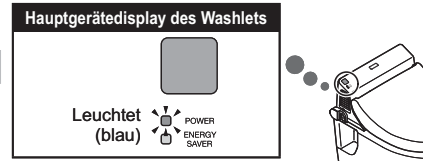

Tipp 1

- Die Heizvorrichtungen können weiterhin benutzt werden, wenn die Stromsparerfunktion eingeschaltet ist.
- Auch wenn die Stromspar-Zeitschaltuhr eingeschaltet ist, funktionieren die Heizvorrichtungen für Warmwasser und den Sitz vorübergehend, wenn jemand auf dem Toilettensitz sitzt.
 - Es dauert etwa 15 Minuten, bis der Sitz warm wird.
 - Es dauert etwa 10 Minuten, bis das Wasser warm wird.
- Um die Startzeit für die Stromsparerfunktion zu ändern, schalten Sie die Stromsparerfunktion ab und betätigen Sie den Schalter erneut zu der Uhrzeit, an der sich die Stromsparerfunktion jeden Tag einschalten soll.

Reinigung des Washlets

Vor der Reinigung

Jedes Teil kann abmontiert werden, was eine gründliche Reinigung ermöglicht.

Achtung!

- Ziehen Sie immer zuerst den Netzstecker aus der Steckdose, bevor eine Reinigung erfolgt.
- * Die Verwendung des "Reinigungsschalters" ist eine Ausnahme von dieser Regel.

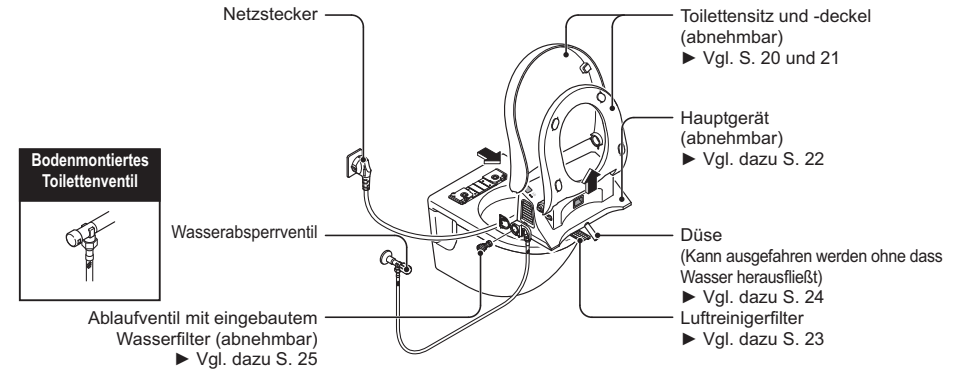

Tägliche Reinigung

Reinigung des Hauptgeräts, des Sitzes und des Deckels

1 Abwischen mit einem weichen feuchten Tuch.

- Feuchten Sie ein weiches Tuch mit Wasser an, wringen Sie es gründlich aus und benutzen Sie es anschließend für die Reinigung des Washlets.

Tipp 2

Reinigung bei stark verschmutztem Washlet

- (1) Abreiben mit einem weichen Tuch mit verdünntem Küchenreiniger (pH-neutral).
- (2) Nach der Reinigung mit Küchenreiniger waschen Sie das Washlet erneut mit klarem Wasser ab.

Abwischen des Toilettenreiniger, der auf das Washlet getropft ist

- Nach dem Abwischen mit einem weichen, mit Wasser angefeuchteten Tuch wischen Sie die verbliebenen Tropfen weg.

Achtung!

Beim Reinigen der Toilettenschüssel mit Reinigungsmittel

- Wenn Sie die Toilettenschüssel mit Toilettenreiniger, Desinfektionsmittel o. Ä. reinigen, spülen Sie die Reinigungsmittel so schnell wie möglich (innerhalb von drei Minuten) durch Betätigen der Toilettenspülung weg und lassen Sie danach den Deckel und den Sitz nach oben geklappt. Vergewissern Sie sich außerdem, dass Sie in der Toilette verbliebenes Reinigungsmittel entfernen. (Wenn Dämpfe von Toilettenreinigern oder ähnlichen Mitteln in das Washlet-Hauptgerät gelangen, könnte dies zu Fehlfunktionen führen.)

Tipp 2

- Da das Washlet aus Plastik ist, wischen Sie es bitte nicht mit einem trockenen Tuch, Toilettenpapier oder ähnlichen Materialien ab. Dies könnte zu Kratzern im Material führen.
- Das Washlet ist ein elektrisches Gerät, vermeiden Sie daher bitte, dass Wasser in das Washlet gerät. Wischen Sie Reinigungsmittel, das sich in Lücken zwischen dem Hauptgerät und der Toilette befindet, sorgfältig weg.

Vergessen Sie nicht, den Sitzsensor und den Sender der Fernbedienung zu reinigen!

- Wenn diese Teile verschmutzt sind, kann es zum Ausfall verschiedener Funktionen des Washlets führen.
- ▶ Vgl. S. 9, 10, 13 und 34-38



Gründliche Reinigung

Reinigung des Washlet-Hauptgeräts, des Sitzes und des Deckels

- Der Sitz und der Deckel können abmontiert werden, was eine gründliche Reinigung ermöglicht.

Abmontieren des Sitzes und des Deckels

1 Ziehen Sie den Netzstecker.

- * Ziehen Sie zu Ihrer Sicherheit den Netzstecker aus der Steckdose bevor Sie den Sitz und den Deckel abmontieren. Vermeiden Sie es außerdem, dass Wasser auf den gezogenen Netzstecker kommt.

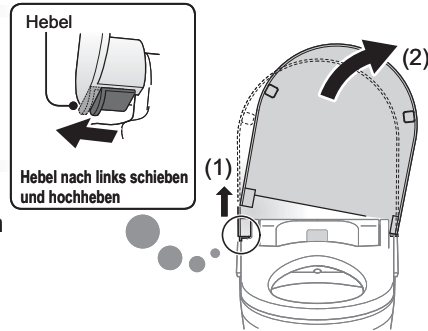

2 Öffnen Sie den Deckel wie in der Abbildung gezeigt, schieben Sie den Hebel unten nach links und nehmen Sie dann den Deckel ab.

- * Benutzen Sie den Toilettensitz nicht, wenn der Deckel abmontiert ist.

Tipp 1

3 Klappen Sie den Sitz hoch und nehmen Sie ihn wie in der Abbildung gezeigt ab.

- * Montieren Sie den Sitz ab, indem Sie ihn mit beiden Händen hochziehen.
- * Das Sitzkabel ist etwa 8 cm lang.
- * Ziehen Sie nicht gewaltsam an dem Sitz. (Dadurch könnte das Kabel reißen.)

Tipp 1

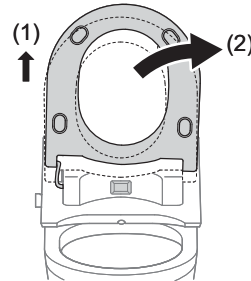

4 Legen Sie den abmontierten Sitz wie in der Abbildung gezeigt auf die Toilettenschüssel.

- * Das Sitzkabel ist etwa 8 cm lang.
- * Ziehen Sie nicht gewaltsam an dem Sitz. (Dadurch könnte das Kabel reißen.)

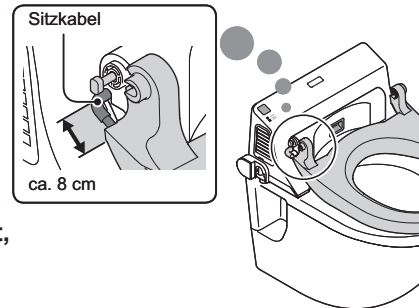

5 Reinigen Sie das Washlet-Hauptgerät, den Sitz und den Deckel.

- Um diese Teile zu reinigen befolgen Sie die Anweisungen unter "Tägliche Reinigung" auf Seite 19.

Tipp 1

- Damit der abmontierte Sitz und der Deckel nicht beschädigt werden, legen Sie diese Teile nach dem Abmontieren vorsichtig ab.
- Wenn der Sitz und der Deckel zum Reinigen abmontiert wurden montieren Sie das Washlet-Hauptgerät nicht ab. (Sollten diese Teile auf den Boden oder in die Toilette fallen, könnte dies zu Fehlfunktionen führen.)

Montieren des Sitzes und des Deckels

1 Bringen Sie den Sitz mit Hilfe des Sitzstiftes auf der rechten Seite in die richtige Position und montieren Sie ihn wie in der Abbildung gezeigt.

- * Halten Sie den Sitz bei der Montage mit beiden Händen fest.
- * Drücken Sie den Sitz nicht diagonal oder gewaltsam in die Halterung.
- * Vergewissern Sie sich, dass das Sitzkabel nicht verdreht ist, wenn Sie den Sitz und den Deckel wieder montieren.

Sitz auf Sitzstifte drücken und den Sitz ausrichten, indem Sie ihn vor und zurück bewegen.

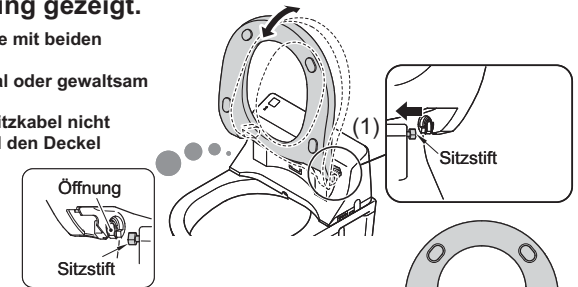

2 Montieren Sie den Deckel wie in der Abbildung gezeigt, wenn der Hebel unten nach außen gedrückt ist.

- * Halten Sie den Toilettendeckel mit beiden Händen fest, wenn Sie ihn befestigen.
- * Drücken Sie den Sitz nicht diagonal oder gewaltsam in die Halterung.

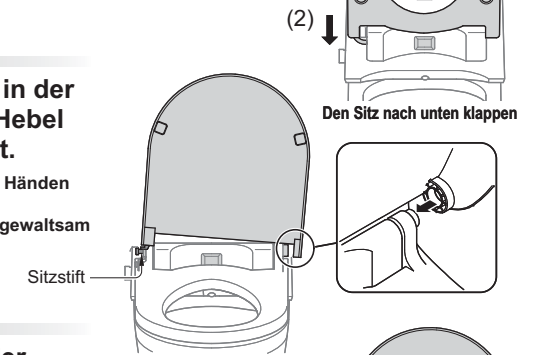

3 Vergewissern Sie sich, dass der Hebel wieder nach innen gedrückt ist.

- Wenn der Hebel nicht nach innen gedrückt ist, drücken Sie den Deckel nach unten bis Sie ein Klicken hören.

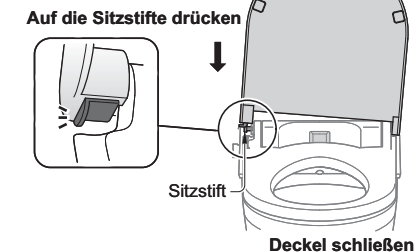

4 Stecken Sie den Netzstecker in die Steckdose.

Auswechseln der Sitzstifte

- (1) Sie erkennen den linken und den rechten Sitzstift anhand der Kennzeichnung am oberen Ende.

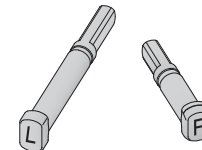

- (2) Drücken Sie beide Sitzstifte in das Gerät bis Sie ein Klicken hören.

Wenn die Sitzstifte nicht ganz hineingedrückt wurden, können der Sitz und der Deckel nicht montiert werden.

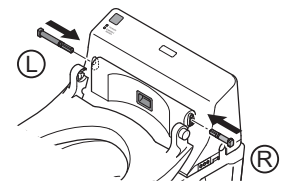

Reinigung zwischen dem Washlet-Hauptgerät und der Toilette

- Montieren Sie das Washlet-Hauptgerät etwa ein Mal pro Monat ab, um die Oberseite der Toilette und die Unterseite des Hauptgeräts zu reinigen.

1 Ziehen Sie den Netzstecker.

- * Ziehen Sie zu Ihrer Sicherheit den Netzstecker aus der Steckdose bevor Sie das Hauptgerät abmontieren. Vermeiden Sie es außerdem, dass Wasser auf den gezogenen Netzstecker kommt.



2 Montieren Sie das Washlet-Hauptgerät ab.

- Drücken Sie auf die Washlet-Lösetaste auf der rechten Seite und ziehen Sie gleichzeitig das Washlet-Hauptgerät nach vorne.
- * Wenn Sie das Washlet-Hauptgerät abmontiert haben, drehen Sie es nicht um und kippen Sie es nicht stark.
- * Ziehen Sie an dem Gerät nicht gewaltsam, da der Wasserzulaufschlauch und das Stromkabel daran angeschlossen sind.

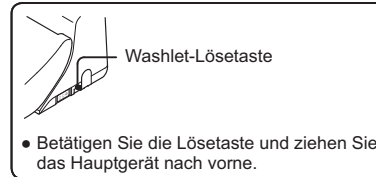
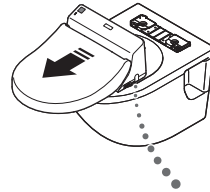

3 Reinigen Sie das Gerät.

- ▶ Um diese Teile zu reinigen befolgen Sie die Anweisungen unter "Tägliche Reinigung" auf Seite 19.

4 Montieren Sie das Washlet-Hauptgerät.

- (1) Richten Sie die Mitte des Washlet-Hauptgeräts auf der Mitte der Auflageplatte aus.
 - (2) Schieben Sie das Washlet-Hauptgerät über die Oberseite der Toilette, bis es vollständig auf der Auflageplatte aufliegt und Sie ein Klicken hören.
- * Wenn das Washlet-Hauptgerät auf der Auflageplatte nicht richtig angebracht ist, funktioniert das Washlet nicht.

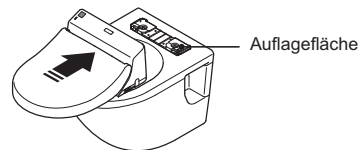

5 Stecken Sie den Netzstecker wieder in die Steckdose.

Regelmäßige Reinigung

Reinigung des Netzsteckers

- Reinigen Sie den Netzstecker ungefähr einmal im Monat.

1 Ziehen Sie den Netzstecker.

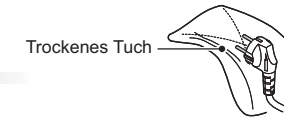

2 Reinigen Sie den Stecker.

- Entfernen Sie Staub von den Steckerstiften und den anderen Teilen des Netzsteckers mit einem trockenen Tuch.

3 Schließen Sie den Netzstecker wieder an.

- Stecken Sie den Netzstecker vollständig in die Steckdose.

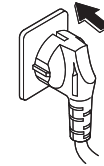

Reinigung des Luftreinigerfilters

- Wenn der Luftreiniger unangenehme Gerüche nicht entfernt, reinigen Sie den Luftreinigerfilter.

1 Ziehen Sie den Netzstecker.

2 Ziehen Sie den Griff des Luftreinigerfilters nach vorne.

- Der Luftreinigerfilter kann nicht abmontiert werden. Ziehen Sie ihn nicht gewaltsam heraus. (Dies könnte zur Beschädigung oder Fehlfunktion führen.)

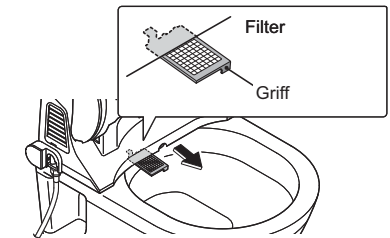

3 Reinigen Sie den Filter.

- Entfernen Sie den Schmutz auf dem Filter mit einer Zahnbürste o. Ä.

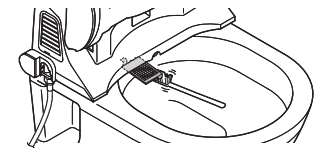

4 Drücken Sie den Luftreinigerfilter wieder hinein.

- Drücken Sie den Filter vollständig hinein bis Sie ein Klicken hören.

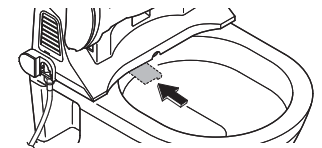

5 Stecken Sie den Netzstecker wieder in die Steckdose.

Reinigung der Düse

- Die Düse kann ausgefahren werden ohne dass Wasser herausfließt, was eine einfache Reinigung ermöglicht.

1 Drücken Sie auf den Schalter auf der Fernbedienung.

Wand Cleaning
○ on/off

Die Düse fährt aus.

- Die Düse kehrt nach etwa 5 Minuten automatisch an ihre inaktive Position zurück.

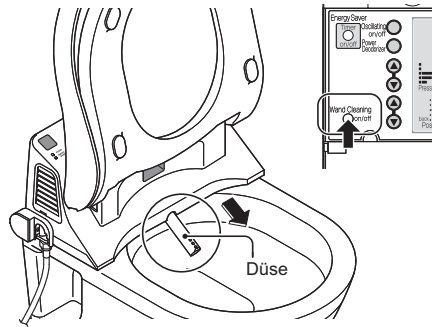

2 Reinigen Sie die Düse.

- Wischen Sie die Düse mit einem weichen feuchten Tuch ab.
- * Drücken oder ziehen Sie nicht gewaltsam an der Düse. (Dies könnte zur Beschädigung oder Fehlfunktion führen.)

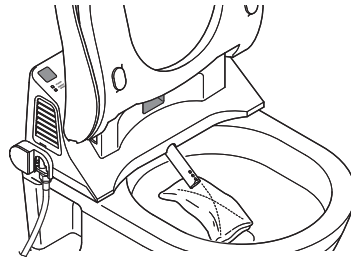

3 Betätigen Sie erneut den Schalter

Wand Cleaning
○ on/off

Die Düse fährt ein und reinigt sich automatisch selbst.

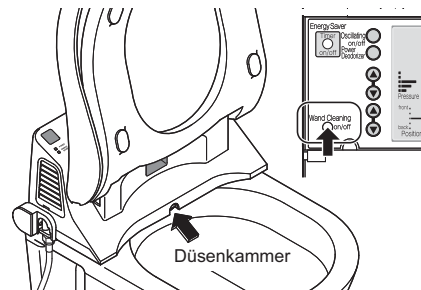

Reinigung des Wasserzulauffilters

- Reinigen Sie den Wasserzulauffilter wenn der Wasserdruck bei der Anal- oder Intimreinigung nachlässt.

1 Schließen Sie das Wasserabsperrventil und stoppen Sie den Wasserzulauf.

VORSICHT



Verboten

Nehmen Sie nicht das Ablaufventil mit eingebautem Wasserfilter ab, solange das Wasserabsperrventil geöffnet ist.

- Andernfalls strömt Wasser aus.

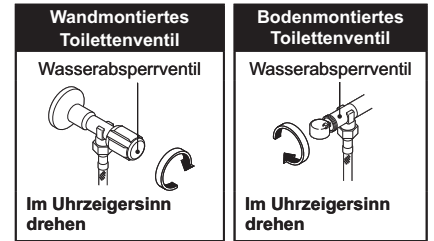

2 Lassen Sie das Wasser aus den Washletrohren abfließen.

- Drücken Sie auf den Schalter auf der Fernbedienung.

Wand Cleaning
○ on/off

(Dadurch fließt das verbleibende Wasser aus dem Washlet ab.)

- Betätigen Sie erneut den Schalter.

Wand Cleaning
○ on/off

(Die Düse kehrt an die inaktive Position zurück.)

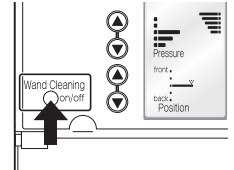

3 Öffnen Sie die Kappe.

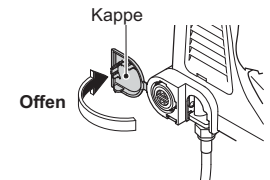

4 Montieren Sie das Ablaufventil mit eingebautem Wasserfilter ab.

- Benutzen Sie einen Schlitzschraubendreher um das Ablaufventil mit eingebautem Wasserfilter zu lösen und herauszunehmen.

Montagebohrung für das Ablaufventil mit eingebautem Wasserfilter

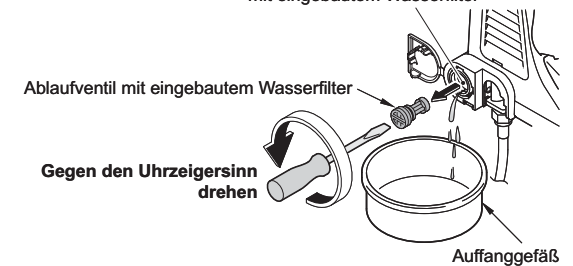

Ablaufventil mit eingebautem Wasserfilter

Gegen den Uhrzeigersinn drehen

Auffanggefäß

5 Reinigen Sie den Filter.

- Waschen Sie ihn ab und entfernen Sie den Schmutz aus dem Filter.

Tipp 1

- * Entfernen Sie den Schmutz auf dem Filter gründlich mit einer Zahnbürste o. Ä.
- * Benutzen Sie ein Wattestäbchen o. Ä. um den Schmutz aus der Montagebohrung für das Ablaufventil mit eingebautem Wasserfilter zu entfernen.



6 Montieren Sie das Ablaufventil mit eingebautem Wasserfilter.

- Montieren Sie das Ablaufventil mit eingebautem Wasserfilter und befestigen Sie es gut mit einem Schlitzschraubendreher.

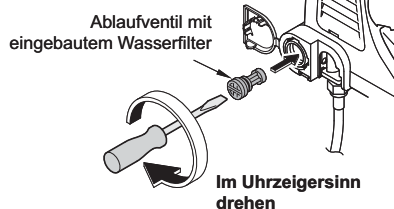

VORSICHT



Befestigen Sie das Ablaufventil mit eingebautem Wasserfilter gut.

- Ansonsten kann Wasser austreten.

Erforderlich

7 Öffnen des Wasserabsperrventils.

- Öffnen Sie das Wasserabsperrventil.
- * Vergewissern Sie sich, dass aus den Rohren, dem Washlet-Hauptgerät oder dem Ablaufventil mit eingebautem Wasserfilter kein Wasser austritt.

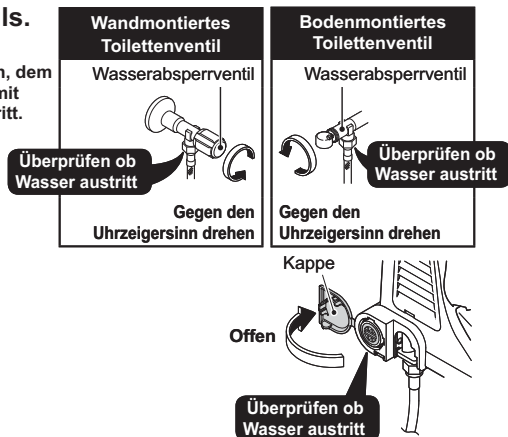

8 Schließen Sie die Kappe.

Tipp 1

Reinigung des Wasserzulauffilters

- Benutzen Sie kein Reinigungsmittel. Reinigen Sie den Wasserzulauffilter nur mit klarem Wasser.
- Beschädigen Sie den Wasserzulauffilter nicht und lösen Sie ihn nicht vom Ablaufventil.

Einstellungen verändern

Bevor Sie die anderen Einstellungen verändern folgen Sie bitte den Anweisungen in dem Kapitel "Töne der Fernbedienung einstellen", um die Töne einzuschalten, wenn sie gerade ausgeschaltet sind. Mit diesen Tönen wird bestätigt, wenn andere Einstellungen verändert wurden.

Töne der Fernbedienung einstellen

- Beim Betätigen einer Taste der Fernbedienung hören Sie standardmäßig einen Ton, wenn das Washlet-Hauptgerät das Signal empfängt.
- Sie können diese Töne auch ausschalten.

Standardeinstellung: Ton ein

1 Drücken Sie mindestens 10 Sekunden lang auf .

- Halten Sie die Taste gedrückt bis das gesamte Fernbedienungsdisplay blinkt.

2 Drücken Sie mindestens 5 Sekunden lang auf .

Tipp 2

- Die Einstellung ändert sich jedes Mal, wenn die Taste mindestens fünf Sekunden lang gedrückt wird.

Schalten Sie den Ton EIN.

Betätigen Sie diese Taste bis Sie einen kurzen Piepton hören.

Schalten Sie den Ton AUS.

Betätigen Sie diese Taste bis Sie einen langen Piepton hören.

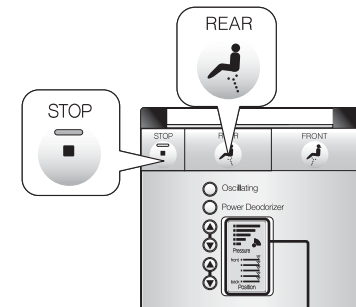

Displaybereich

3 Betätigen Sie erneut die Taste .

Dadurch ist die Veränderung in den Einstellungen abgeschlossen.

Automatischen Betrieb des Standard-Luftreinigers einstellen

- Beim Standard-Luftreiniger können Sie zwischen automatischem und nichtautomatischem Betrieb wählen.

Standardeinstellung: EIN

1 Drücken Sie mindestens 10 Sekunden lang auf .

- Halten Sie die Taste gedrückt bis das gesamte Fernbedienungsdisplay blinkt.

2 Betätigen Sie die Taste Power Deodorizer.

Tipp 2

- Jedes Mal wenn Sie diese Taste betätigen wechselt die Einstellung zwischen EIN und AUS.

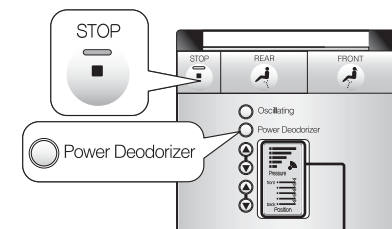

Displaybereich

Tipp 2

Wenn länger als eine Minute lang keine Taste betätigt wird, verlässt die Fernbedienung automatisch den Einstellungs-Modus. Wenn Sie mit den Einstellungen fortfahren möchten müssen Sie wieder bei Schritt 1 beginnen.

So schalten Sie den automatischen Betrieb des Standard-Luftreinigers EIN.
Betätigen Sie diese Taste bis Sie einen kurzen Piepton hören.

So schalten Sie den automatischen Betrieb des Standard-Luftreinigers AUS.
Betätigen Sie diese Taste bis Sie einen langen Piepton hören.

3 Betätigen Sie erneut die Taste .

Dadurch ist die Veränderung in den Einstellungen abgeschlossen.

Automatischen Betrieb des Power-Luftreinigers einstellen

Automatischer Power-Luftreiniger

Standardeinstellung: EIN

1 Drücken Sie mindestens 10 Sekunden lang auf .

- Halten Sie die Taste gedrückt bis das gesamte Fernbedienungsdisplay blinkt.

2 Öffnen Sie die Abdeckung der Fernbedienung und betätigen Sie die Taste Seat.

Tipp  1

- Jedes Mal wenn Sie diese Taste betätigen wechselt die Einstellung zwischen EIN und AUS.

So schalten Sie den automatischen Betrieb des Power-Luftreinigers EIN

Betätigen Sie diese Taste bis Sie einen kurzen Piepton hören.

So schalten Sie den automatischen Betrieb des Power-Luftreinigers AUS

Betätigen Sie diese Taste bis Sie einen langen Piepton hören.

3 Betätigen Sie erneut die Taste .

Dadurch ist die Veränderung in den Einstellungen abgeschlossen.

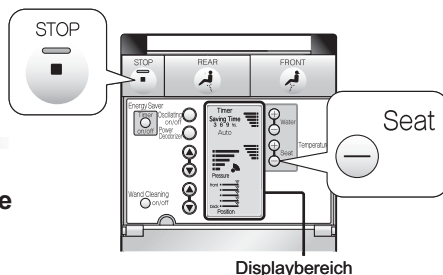

Tipp  1

Wenn länger als eine Minute lang keine Taste betätigt wird, verlässt die Fernbedienung automatisch den Einstellungs-Modus. Wenn Sie mit den Einstellungen fortfahren möchten müssen Sie wieder bei Schritt 1 beginnen.

Schäden durch Kälte vermeiden und Maßnahmen bei langer Nichtbenutzung

Vorbereitende Maßnahmen bei Kälte Tipp 2

Halten Sie die Temperatur der Toilette über dem Gefrierpunkt. Sollte dies nicht möglich sein, lassen Sie das Wasser ab. Wenn die Gefahr besteht, dass das Wasser gefriert, befolgen Sie folgende Anweisungen, damit das Washlet nicht beschädigt wird.

Wenn das Washlet großer Kälte ausgesetzt wird kann es beschädigt werden und es können sich undichte Stellen bilden.

Achtung!

- Bevor Sie diese Maßnahmen treffen klappen Sie den Toilettensitz und den Deckel herunter.

Ablassen des Wassers

1 Schließen Sie das Wasserabsperrventil und stoppen Sie den Wasserzulauf.

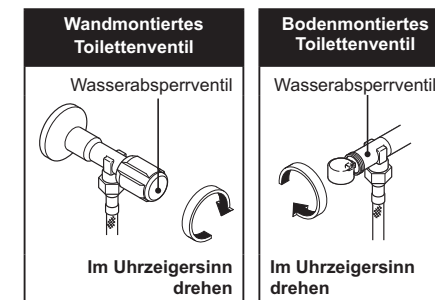

Tipp  2

Bei starker Kälte

Benutzen Sie nicht die Stromsparfunktion, da das Washlet beschädigt werden könnte, wenn das Wasser gefriert während die Heizvorrichtungen ausgeschaltet sind.

► Zum Ausschalten der Stromsparfunktion vgl. S. 18

2 Lassen Sie das Wasser aus den Washletrohren abfließen.

- Drücken Sie auf den Schalter **Wand Cleaning on/off** auf der Fernbedienung.
(Dadurch fließt das verbleibende Wasser aus dem Washlet ab.)
- Betätigen Sie erneut die Taste **Wand Cleaning on/off**.
(Die Düse kehrt an die inaktive Position zurück.)

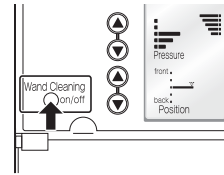

- Lösen Sie das Ablaufventil mit eingebautem Wasserfilter mit Hilfe eines Schlitzschraubendrehers und nehmen Sie es heraus.

VORSICHT



Verboten

Nehmen Sie nicht das Ablaufventil mit eingebautem Wasserfilter ab, solange das Wasserabsperrentil geöffnet ist.
• Andernfalls strömt Wasser aus.

- Heben Sie den Wasserzulaufschlauch an, um das Wasser darin abfließen zu lassen.

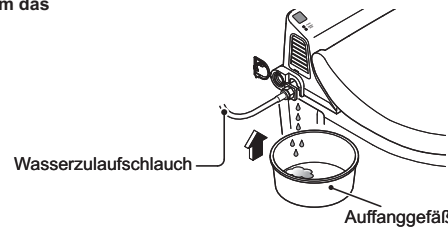
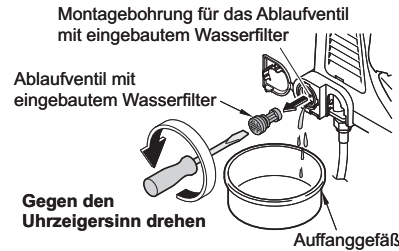

3 Montieren sie das Ablaufventil mit eingebautem Wasserfilter.

- Montieren Sie das Ablaufventil mit eingebautem Wasserfilter und befestigen Sie es gut mit einem Schlitzschraubendreher.

VORSICHT



Erforderlich

Befestigen Sie das Ablaufventil mit eingebautem Wasserfilter gut.
• Ansonsten kann Wasser austreten.

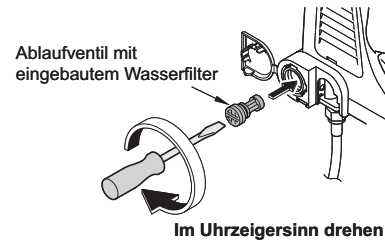

4 Lassen Sie die Temperatur im Washlet-Hauptgerät nicht zu stark absinken.

- Vergewissern Sie sich, dass die Taste **Power** in der Hauptbedienungseinheit auf "ein" geschaltet ist und stellen Sie die Warmwasser- und Sitztemperatur mit Hilfe der Fernbedienung ein.

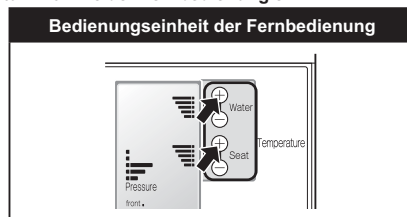
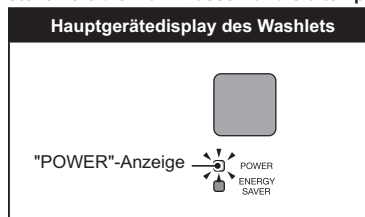

- Deckel schließen.

Wenn das Washlet längere Zeit nicht benutzt wird

- Wenn Sie das Washlet längere Zeit nicht benutzen kommt es möglicherweise zu Verunreinigungen im darin verbliebenen Wasser, was Hautreizungen oder ähnliches zur Folge haben kann. Das Wasser sollte auch abgelassen werden, um Schäden aufgrund von Kälte von vermeiden.

Tipps 1

Ablassen des Wassers

1 Schließen Sie das Wasserabsperrentil und stoppen Sie den Wasserzulauf.

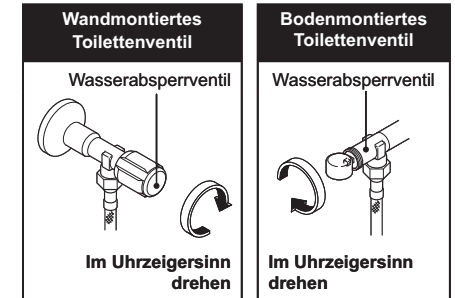

2 Lassen Sie das Wasser aus den Washletrohren abfließen.

- Vgl. dazu Schritt 2 von "Ablassen des Wassers" auf S. 30.

3 Ziehen Sie den Netzstecker.

- Ziehen Sie zu Ihrer Sicherheit den Netzstecker aus der Steckdose bevor Sie das Hauptgerät abmontieren. Vermeiden Sie es außerdem, dass Wasser auf den gezogenen Netzstecker kommt.



4 Montieren Sie das Washlet-Hauptgerät ab.

- Drücken Sie auf die Washlet-Lösetaste auf der rechten Seite und ziehen Sie gleichzeitig das Washlet-Hauptgerät nach vorne.
- Lassen Sie das abmontierte Washlet auf dem vorderen Teil der Toilette liegen.
- Wenn Sie das Washlet-Hauptgerät abmontiert haben, drehen Sie es nicht um und kippen Sie es nicht stark.
- Ziehen Sie an dem Gerät nicht gewaltsam, da der Wasserzulaufschlauch und das Stromkabel daran angeschlossen sind.

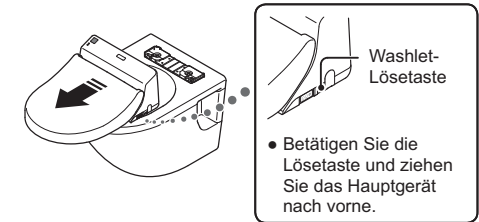

5 Öffnen Sie die Kappe mit Hilfe eines Schlitzschraubendrehers.

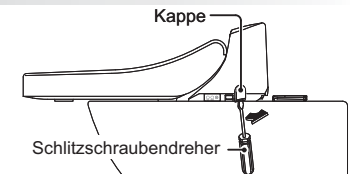

Tipps 1

Vergessen Sie nicht, das Wasser abzulassen!

Lassen Sie das Wasser immer ab, um zu vermeiden, dass es gefriert:

- Wenn Sie im Winter lange Zeit nicht zu Hause sind
 - Wenn sich das Washlet in einer Ferienwohnung befindet oder an einem anderem Ort, an dem sich nicht immer jemand befindet
- In unbewohnten Häusern kann es im Winter sehr kalt werden.

6 Entfernen Sie den Wasserablaufstöpsel und lassen Sie das Wasser aus dem Washlet-Hauptgerät abfließen.

- Lösen Sie den Wasserablaufstöpsel mit Hilfe eines Schlitzschraubendrehers und ziehen Sie ihn dann heraus.
- Aus der Wasserablauföffnung kommen daraufhin etwa 700 ml Wasser.



7 Stecken Sie den Wasserablaufstöpsel wieder in die Öffnung.

8 Bringen Sie die Kappe wieder an.

9 Montieren Sie das Washlet-Hauptgerät.

- (1) Richten Sie die Mitte des Washlet-Hauptgeräts auf der Mitte der Auflageplatte aus.
 - (2) Schieben Sie das Washlet-Hauptgerät über die Oberseite der Toilette, bis es vollständig auf der Auflageplatte aufliegt und Sie ein Klicken hören.
- * Wenn das Washlet-Hauptgerät auf der Auflageplatte nicht richtig angebracht ist, funktioniert das Washlet nicht.

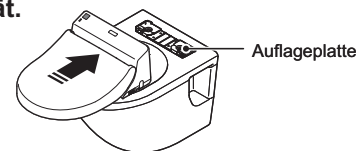

10 Geben Sie Frostschutzmittel in die Toilette.

Tipp 1

Tipp 1

Geben Sie Frostschutzmittel in das in der Toilette verbliebene Wasser, um die Gefahr, dass das Wasser gefriert, zu verringern.

Wiederherstellen des Wasserzulaufs nach Ablassen des Wassers aus dem Washlet

1 Öffnen Sie das Wasserabsperrventil.



- Vergewissern Sie sich, dass aus den Rohren oder dem Washlet-Hauptgerät kein Wasser austritt.



2 Stecken Sie den Netzstecker in die Steckdose.

3 Lassen Sie Wasser durch die Düse laufen.

Tipp 2

- Bedecken Sie den Sitzsensor mit weißem Papier und betätigen Sie den Schalter  oder  und lassen Sie so etwa 2 Minuten lang Wasser durch die Düse laufen. (Es dauert etwa eine Minute, um das Wasser aus der Düse abfließen zu lassen. Fangen Sie das Wasser in einem Behälter auf.)

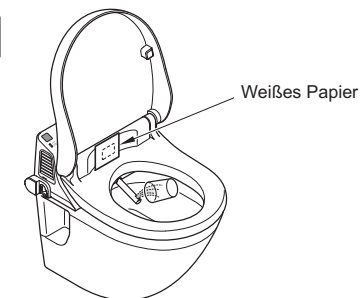

Tipp 2

Wenn das verbliebene Wasser gefroren ist und kein Wasser herauskommt
Das im Wasserzulaufschlauch und im Wasserabsperrventil verbliebene Wasser kann möglicherweise gefrieren. In diesem Fall erhöhen Sie die Temperatur im Innern der Toilette und wärmen Sie den Wasserzulaufschlauch und das Wasserabsperrventil mit Hilfe eines in warmes Wasser getauchten Tuchs.

Problembehandlung

Bitte lesen Sie zuerst den Abschnitt zur Problembehandlung, bevor Sie das Gerät zur Reparatur bringen. Sollte sich das Problem danach immer noch nicht beheben lassen, setzen Sie sich bitte mit der TOTO Europe GmbH in Verbindung (die Kontaktdaten finden Sie auf der Rückseite der Abdeckung).

⚠ VORSICHT

Erforderlich

Wenn eine undichte Stelle besteht, schließen Sie das Wasserabsperrventil, um den Wasserzulauf zu stoppen.

Wandmontiertes Toilettenventil

Wasserabsperrventil

Im Uhrzeigersinn drehen

Bodenmontiertes Toilettenventil

Wasserabsperrventil

Im Uhrzeigersinn drehen

Stellen Sie die folgenden drei Punkte sicher, bevor Sie das Washlet reparieren lassen.

(1) Ist das Washlet-Hauptgerät korrekt an der Auflageplatte angebracht?

- Ist das Washlet auf der Auflageplatte falsch ausgerichtet?
→ Montieren Sie das Washlet-Hauptgerät ab und bringen Sie es erneut auf der Auflageplatte an. ►Vgl. dazu S. 22

(2) Leuchtet die blaue "POWER"-Anzeige auf dem Hauptgerätedisplay?

- Leuchtet die "POWER"-Anzeige? ►Vgl. dazu S. 12
→ Wenn die "POWER"-Anzeige leuchtet gehen Sie bitte zu Schritt (3) weiter.
→ Wenn die "POWER"-Anzeige nicht leuchtet
 - Leuchtet die "ENERGY SAVER"-Anzeige?
→ Möglicherweise ist die Stromsparfunktion eingeschaltet.
►Vgl. dazu S. 17
 - Leuchtet keine der Anzeigen?
→ Gehen Sie folgendermaßen vor und überprüfen Sie, ob die Anzeigen dann leuchten.

1. Drücken Sie auf die Taste in der Hauptbedienungseinheit.
2. Gab es einen Stromausfall oder ist einer der Hauptschalter ausgeschaltet? Im Falle eines Stromausfalls warten Sie, bis er vorüber ist. Wenn der Schalter zum Washlet ausgeschaltet ist, schalten Sie ihn wieder ein.

◆ Überprüfen Sie die Anzeige hier

Hauptgerätedisplay des Washlets

Leuchtet (blau) POWER ENERGY SAVER

(3) Funktioniert die Fernbedienung?

- Sind alle Anzeigen und die LCD-Anzeige der Fernbedienung aus?
→ Überprüfen Sie, ob die Batterien funktionieren und richtig eingelegt sind.
- Geht die LCD-Anzeige der Fernbedienung kurz aus, wenn Sie eine Taste der Fernbedienung betätigen?
→ In diesem Fall sind die Batterien leer. Legen Sie neue Batterien ein. ►Vgl. dazu S. 11
- Ist der Sender der Fernbedienung abgedeckt, verschmutzt oder befinden sich beispielsweise Wassertropfen darauf?
→ Reinigen Sie ihn oder entfernen Sie das, was sich auf dem Sender befindet und seine Funktionsweise behindert.
►Vgl. dazu S. 9 und 10

Wenn das Problem noch immer besteht, nachdem Sie (1), (2) und (3) überprüft haben, fahren Sie mit "Fehlerermittlung" auf der nächsten Seite fort.

Fehlerermittlung

Funktioniert die Anal- und die Intimreinigung?

Problem	Die Reinigungsfunktionen funktionieren nicht, wenn die Schalter REAR und FRONT auf der Fernbedienung gedrückt sind.	
Tests und Ergebnisse	Lösung	
Funktionieren diese Funktionen, wenn die Schalter oder auf der Hauptbedienungseinheit des Washlets gedrückt werden? * Wenn der Sitzsensor nicht erkennt, wenn jemand auf dem Toiletletsitz sitzt, funktionieren diese Funktionen nicht. Setzen Sie sich auf den Sitz, wenn Sie diese Funktionen einschalten.	Wenn es funktioniert • Das Signal der Fernbedienung wurde möglicherweise nicht empfangen. Wenn es nicht funktioniert • Ist der Sitzsensor abgedeckt, verschmutzt oder befinden sich beispielsweise Wassertropfen darauf? Wenn es nicht funktioniert • Der Sitzsensor funktioniert möglicherweise nicht, je nachdem wie die Person auf dem Toiletletsitz sitzt oder je nach Farbe und Beschaffenheit ihrer Kleidung.	• Befolgen Sie die Anweisungen in "(3) Funktioniert die Fernbedienung?", um zu überprüfen, ob sie funktioniert. ►Vgl. dazu S. 34 • Reinigen Sie ihn oder entfernen Sie das, was sich auf dem Sensor befindet. ►Vgl. dazu S. 9 und 13 • Setzen Sie sich bitte ganz auf den Toiletletsitz und heben Sie ihre Kleidung hoch, so dass der Sensor ihre Haut erkennt.
Fährt die Düse aus wenn Sie die Tasten oder auf der Fernbedienung betätigen?	Wenn die Düse ausfährt, aber kein oder nur wenig Wasser herauskommt • Möglicherweise wird dem Washlet kein Wasser zugeführt oder die Düse ist durch Schmutz verstopft.	• Ist die Wasserzufuhr ausgeschaltet? Drücken Sie auf und warten Sie darauf, dass sich die Wasserzufuhr wieder einschaltet. • Ist das Wasserabsperrventil geschlossen? Drehen Sie das Wasserabsperrventil gegen den Uhrzeigersinn. ►Vgl. dazu S. 12 • Reinigen Sie das Ablaufventil mit eingebautem Wasserfilter. ►Vgl. dazu S. 25
	Wenn die Düse nicht ausfährt • Saßen Sie ungefähr zwei Stunden oder länger auf dem Sitz?	• Wenn jemand ungefähr zwei Stunden oder länger durchgehend auf dem Toiletletsitz sitzt funktioniert die Anal- und Intimreinigung nicht mehr. Stehen Sie vom Sitz auf und setzen Sie sich wieder hin.
	Wenn die Düse nicht ausfährt • Erkennt der Sitzsensor durchgehend etwas?	• Wenn der Sitzsensor abgedeckt oder verschmutzt ist oder wenn sich beispielsweise Wassertropfen darauf befinden, erkennt der Sitzsensor durchgehend etwas. Reinigen Sie ihn oder entfernen Sie das, was sich auf dem Sensor befindet. ►Vgl. dazu S. 9 und 13 • Wenn sich am Washlet eine Sitz- oder Deckelabdeckung befindet, erkennt der Sitzsensor möglicherweise durchgehend etwas. Entfernen Sie in diesem Fall diese Abdeckung.
	Wenn die Düse nicht ausfährt • Haben Sie sie durchgehend benutzt? Die Anal- und Intimreinigung schaltet sich etwa 5 Minuten nach Betätigen der Taste aus. Die Anzeige im Hauptgerätedisplay des Washlets blinkt etwa eine Minute lang während das Wasser aufgewärmt wird.	• Warten Sie, bis die Anzeige im Hauptgerätedisplay des Washlets aufleuchtet und betätigen Sie die Taste erneut.

Funktionieren der Luftreiner und die Stromsparfunktion?

Problem	Der Luftreiner funktioniert nicht.	
Tests und Ergebnisse	Lösung	
Hören Sie den Luftreiner, wenn Sie auf dem Toiletletsitz sitzen?	Wenn der Luftreiner keine Geräusche von sich gibt • Ist der Sitzsensor abgedeckt, verschmutzt oder befinden sich beispielsweise Wassertropfen darauf?	• Reinigen Sie ihn oder entfernen Sie das, was sich auf dem Sensor befindet. ►Vgl. dazu S. 9 und 13

Funktionieren der Luftreiniger und die Stromsparfunktion?

Problem Der Luftreiniger funktioniert nicht.	
Tests und Ergebnisse	Lösung
Hören Sie den Luftreiniger, wenn Sie auf dem Toilettensitz sitzen?	<p>Wenn der Luftreiniger keine Geräusche von sich gibt</p> <ul style="list-style-type: none"> Der Sitzsensor funktioniert möglicherweise nicht, je nachdem wie die Person auf dem Toilettensitz sitzt oder je nach Farbe und Beschaffenheit ihrer Kleidung. <p>Wenn der Luftreiniger keine Geräusche von sich gibt</p> <ul style="list-style-type: none"> Ist der Luftreiniger auf "aus" geschaltet? <p>Wenn der Luftreiniger Geräusche von sich gibt</p> <ul style="list-style-type: none"> Ist der Luftreinigerfilter verstopft?
	<ul style="list-style-type: none"> Setzen Sie sich bitte ganz auf den Toilettensitz und heben Sie ihre Kleidung hoch, so dass der Sensor ihre Haut erkennt. Schalten Sie den Luftreiniger auf "ein". ►Vgl. dazu S. 27 Reinigen Sie den Luftreinigerfilter. ►Vgl. dazu S. 23

Problem Der automatische Power-Luftreiniger funktioniert nicht.	
Tests und Ergebnisse	Lösung
Ist der automatische Power-Luftreiniger auf der Fernbedienung auf "aus" gestellt?	<ul style="list-style-type: none"> Schalten Sie den automatischen Power-Luftreiniger auf "ein". ►Vgl. dazu S. 28

Problem Die Stromsparfunktion funktioniert nicht.	
Tests und Ergebnisse	Lösung
Haben Sie die Batterien in der Fernbedienung ausgewechselt?	<p>Wenn Sie die Batterien in der Fernbedienung ausgewechselt haben oder die Batterien leer geworden sind, sind diese Einstellungen möglicherweise verloren gegangen.</p>
	<ul style="list-style-type: none"> Stellen Sie die Einstellungen für die Stromsparfunktion erneut ein. ►Vgl. dazu S. 17 und 18

Die Sitz- oder die Reinigungstemperatur ist aus

Problem Der Sitz wird nicht warm (er bleibt kalt).	
Tests und Ergebnisse	Lösung
Überprüfen Sie, was auf der LCD-Anzeige der Fernbedienung angezeigt wird.	<p>Ist die Sitztemperatur niedrig eingestellt oder ausgestellt?</p>
	<ul style="list-style-type: none"> Betätigen sie die Tasten  auf der Fernbedienung, um die Temperatur einzustellen. ►Vgl. dazu S. 15
Leuchtet die "ENERGY SAVER"-Anzeige auf dem Washlet-Hauptgerät?	<p>Wenn die grüne "ENERGY SAVER"-Anzeige leuchtet</p> <ul style="list-style-type: none"> Die Stromsparfunktion, mit der die Sitzheizung automatisch abgeschaltet wird, ist eingeschaltet.
	<ul style="list-style-type: none"> Wenn Sie sich auf den Toilettensitz setzen wird die Heizvorrichtung vorübergehend eingeschaltet. Der Sitz ist nach etwa 15 Minuten warm. ►Vgl. dazu S. 18
Saßen Sie eine Stunde oder länger auf dem Sitz?	<ul style="list-style-type: none"> Wenn jemand eine Stunde oder länger durchgehend auf dem Toilettensitz sitzt schaltet sich die Sitzheizung ab. Wenn Sie vom Sitz aufstehen, funktioniert die Sitzheizung automatisch wieder.
Ist der Sitzsensor abgedeckt, verschmutzt oder befinden sich beispielsweise Wassertropfen darauf?	<ul style="list-style-type: none"> Reinigen Sie ihn oder entfernen Sie das, was sich auf dem Sensor befindet. ►Vgl. dazu S. 9 und 13

Die Sitz- oder die Reinigungstemperatur ist aus

Problem Die Temperatur für die Anal- oder Intimreinigung ist aus.	
Tests und Ergebnisse	Lösung
Überprüfen Sie, was auf der LCD-Anzeige der Fernbedienung angezeigt wird.	<p>Ist die Wassertemperatur niedrig eingestellt oder ausgestellt?</p>
	<ul style="list-style-type: none"> Betätigen sie die Tasten  auf der Fernbedienung, um die Temperatur einzustellen. ►Vgl. dazu S. 15
Ist die Stromsparfunktion eingeschaltet?	<ul style="list-style-type: none"> Setzen Sie sich auf den Toilettensitz und warten Sie etwa 10 Minuten.

Der Wasserdruck bei der Anal- und Intimreinigung ist schwach

Problem Der Wasserdruck für die Reinigung ist schwach.	
Tests und Ergebnisse	Lösung
Überprüfen Sie, was auf der LCD-Anzeige der Fernbedienung angezeigt wird.	<p>Ist der Wasserdruck gering eingestellt?</p>
	<ul style="list-style-type: none"> Drücken Sie auf den Schalter  zum Einstellen des Wasserdrucks auf der Fernbedienung. ►Vgl. dazu S. 13
Ist der Wasserfilter im Ablaufventil verstopft?	<ul style="list-style-type: none"> Reinigen Sie den eingebauten Wasserfilter. ►Vgl. dazu S. 25
Ist das Wasserabsperrventil geschlossen?	<ul style="list-style-type: none"> Öffnen Sie das Wasserabsperrventil indem Sie es gegen den Uhrzeigersinn drehen. ►Vgl. dazu S. 12

Die Anal- und Intimreinigung schaltet sich ein und schaltet sich automatisch wieder aus

Problem Die Anal- und Intimreinigung schaltet sich während der Benutzung plötzlich aus.	
Tests und Ergebnisse	Lösung
Haben Sie sie für einen längeren Zeitraum benutzt?	<p>Die Anal- und Intimreinigung schaltet sich etwa 5 Minuten nach Betätigen der Taste aus. Die Anzeige im Hauptgerätedisplay des Washlets blinkt etwa eine Minute lang während das Wasser aufgewärmt wird.</p>
	<ul style="list-style-type: none"> Warten Sie, bis die Anzeige im Hauptgerätedisplay des Washlets aufleuchtet und betätigen Sie die Taste erneut.
Sitzen Sie so, dass der Sitzsensor nicht richtig funktioniert?	<p>Wenn Sie vom Sitz leicht aufstehen oder ganz vorne auf dem Sitz sitzen funktioniert der Sitzsensor möglicherweise vorübergehend nicht.</p>
	<ul style="list-style-type: none"> Setzen Sie sich ganz auf den Toilettensitz.

Problem Aus der Düse tritt Wasser aus, wenn es nicht erwünscht ist.	
Tests und Ergebnisse	Lösung
Tritt aus der linken Seite der Düse Wasser aus obwohl niemand auf dem Toilettensitz sitzt?	<p>Der Sitzsensor könnte beispielsweise unter folgenden Umständen fälschlicherweise eine Person erkennen:</p> <ul style="list-style-type: none"> Wenn Sie in der Nähe der Toilette ein Waschbecken benutzen Wenn Sie das Gerät reinigen Wenn Sie den Hebel des Spülkastens betätigen
	—
Nachdem Sie vom Toilettensitz aufstehen fließt bei der Düse für wenige Sekunden Wasser in die Toilette.	—
Kommt Wasser aus dem hinteren Teil der Düse?	<p>Manchmal kommt während der Reinigung Wasser aus dem hinteren Teil der Düse. Dies ist eine notwendige Funktion.</p>
	<ul style="list-style-type: none"> Wenn ständig Wasser aus der Düse austritt während keine Reinigung erfolgt, könnte ein Fehler vorliegen. Schließen Sie in diesem Fall das Wasserabsperrventil und wenden Sie sich an den Installateur oder den Händler dieses Washlets.

Die Anal- und Intimreinigung schaltet sich ein und schaltet sich automatisch wieder aus

Problem Aus der Düse tritt Wasser aus, wenn es nicht erwünscht ist.	
Tests und Ergebnisse	
Lösung	
Tritt aus der linken Seite der Düse Wasser aus?	Das Wasser im Warmwassertank dehnt sich aus und tritt aus. Das ist normal.

Der Luftreiniger schaltet sich ein wenn es nicht erwünscht ist

Problem Der Luftreiniger schaltet sich ein wenn es nicht erwünscht ist.	
Tests und Ergebnisse	
Lösung	
Der Sitzsensor könnte beispielsweise unter folgenden Umständen fälschlicherweise eine Person erkennen und somit den Luftreiniger starten:	
<ul style="list-style-type: none"> • Wenn Sie in der Nähe der Toilette ein Waschbecken benutzen • Wenn Sie das Gerät reinigen • Wenn Sie den Hebel des Spülkastens betätigen • Bei manueller Betätigung des Toilettensitzes bzw. des Toilettendeckels 	—

Problem Die Geräusche des Luftreinigers werden lauter wenn Sie von dem Sitz aufstehen.	
Tests und Ergebnisse	
Lösung	
Ist der automatische Power-Luftreiniger eingeschaltet?	Dieses lautere Geräusch geht vom automatischen elektrischen Luftreiniger aus.

Andere Probleme

Problem Wasser tritt aus den Rohrverbindungen aus.	
Tests und Ergebnisse	
Lösung	
Ist die Mutter einer Rohrverbindung lose?	<ul style="list-style-type: none"> • Ziehen Sie das lose Teil mit einem Schraubenschlüssel o. Ä. an. * Wenn weiterhin Wasser austritt schließen Sie das Wasserabsperrentil und lassen Sie das Gerät reparieren. ▶ Vgl. dazu S. 34

Problem Das Washlet-Hauptgerät ist lose.	
Tests und Ergebnisse	
Lösung	
Sind die Bolzen in der Auflageplatte, die das Washlet-Hauptgerät mit der Toilette verbinden, lose?	<ul style="list-style-type: none"> • Ziehen Sie die Bolzen an der Auflageplatte gut an.

Problem Der Toilettensitz und der Deckel klappen schneller herunter wenn Abdeckungen daran befestigt sind.	
Tests und Ergebnisse	
Lösung	
Das Gewicht der Abdeckung führt dazu, dass sie schneller herunterklappen.	—

Problem Im Sommer und im Winter klappen Toilettensitz und Deckel unterschiedlich schnell herunter.	
Tests und Ergebnisse	
Lösung	
Die Geschwindigkeit, mit der sie herunterklappen, hängt auch von der Raumtemperatur ab sowie davon, wie häufig die Toilette benutzt wird.	—

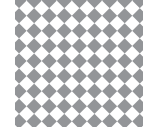

Technische Daten

Leistung	220-240 V Wechselspannung, 50 Hz		
Stromverbrauch	270-320 W		
Standardstromverbrauch pro Jahr *	190 (261) kWh/Jahr		
Länge des Stromkabels	1,0 m		
Washlet-Ausstattung	Wassermenge	Analreinigung	ca. 0,29-0,55 L/min (bei einem Wasserdruck von 0,2 MPa)
		Intimreinigung	ca. 0,27-0,55 L/min (bei einem Wasserdruck von 0,2 MPa)
	Wassertemperatur	ca. 30-40°C	
	Leistung der Heizvorrichtung	190-230 W	
Sicherheitsausstattung	Temperatursicherung, Überhitzungsschutz, Schwimmerschalter zum Deaktivieren der Heizvorrichtung wenn kein Wasser da ist		
	Ausstattung zum Verhindern von Rückfluss	Vakuumschalter, Rückstromventil, Luftspalt	
Luftreiniger-Ausstattung	Typ	O ₂ -Luftreiniger	
	Luftdurchsatz	Standardmodus: ca. 0,09 m ³ /min Powermodus: ca. 0,16 m ³ /min	
Beheizter Sitz	Oberflächentemperatur	Temperaturregulierungsbereich: ca. 28-35°C	
	Leistung der Heizvorrichtung	47-56 W	
	Sicherheitsausstattung	Temperatursicherung	
Wasserdruck	0,1-1,0 MPa		
Wassertemperatur	0-35°C		
Betriebsumgebungstemperatur	0-40°C		
Abmessungen	400 mm (Breite), 535 mm (Tiefe), 185 mm (Höhe)		
Gewicht	ca. 8,0 kg		

* Der jährliche Standardstromverbrauch ohne Stromsparfunktionen ist in Klammern angegeben.

Garantie

ZWEI JAHRE GARANTIE

1. TOTO gewährleistet, dass seine Produkte bei normalem Gebrauch frei von Produktionsfehlern sind und gewährt eine Garantie von zwei (2) Jahren ab Kaufdatum. Diese Garantie wird nur dem URSPRÜNGLICHEN KÄUFER gewährt.
2. TOTOs Verpflichtungen unter diesen Garantiebestimmungen erstrecken sich auf die Reparatur oder, nach TOTOs Ermessen, den Umtausch fehlerhafter Produkte oder Teile, sofern diese Produkte korrekt installiert und gemäß der BEDIENUNGSANLEITUNG benutzt wurden. TOTO behält sich das Recht vor, bei Bedarf Kontrollen durchzuführen, um die Ursache des Defekts zu bestimmen. TOTO wird für die Arbeitszeit oder -mittel, die für Reparaturarbeiten und Umtausch im Rahmen der Garantie eingesetzt wurden, keine Gebühren erheben.
TOTO übernimmt keine Kosten für Demontage, Rücksendung und/oder Neuinstallation der Produkte.
3. Die Garantie gilt nicht für Folgendes:
 - a) Schäden oder Verluste durch äußere Ursachen wie Feuer, Erdbeben, Überschwemmungen, Gewitter etc.
 - b) Schäden oder Verluste aufgrund unsachgemäßer, falscher oder missbräuchlicher Benutzung oder unsachgemäßer Wartung des Produkts.
 - c) Schäden oder Verluste aufgrund von Demontage, unsachgemäßer Reparatur oder Veränderungen am Produkt.
 - d) Schäden oder Verluste aufgrund von Ablagerungen oder Fremdkörpern im Wassersystem.
 - e) Schäden oder Verluste aufgrund von unsachgemäßer Installation oder Installation des Geräts in einer widrigen oder gefährlichen Umgebung.
4. Diese Garantie räumt Ihnen bestimmte Rechte ein. Diese Rechte können von Land zu Land variieren.
5. Damit Sie im Rahmen dieser Garantie Reparaturleistungen erhalten, bringen Sie das Produkt zu einer TOTO-Servicestelle oder senden Sie es auf eigene Kosten dorthin, und legen Sie ein Schreiben, in dem das Problem geschildert wird, bei, kontaktieren Sie einen TOTO-Händler oder eine Servicestelle oder direkt an die TOTO-Vertriebsstelle. Wenn das Produkt aufgrund seiner Größe oder der Art des Schadens nicht an TOTO gesandt werden kann, ist anstelle dessen eine schriftliche Benachrichtigung über den Defekt an TOTO zu senden. In diesem Fall kann TOTO das Produkt entweder vor Ort reparieren lassen oder den Transport des Produkts zu einer Servicestelle bezahlen.

DIESE SCHRIFTLICHE GARANTIEZUSAGE IST DIE EINZIGE GARANTIE, DIE TOTO GEWÄHRT. DEM KUNDEN STEHT IM RAHMEN DIESER GARANTIEBESTIMMUNGEN LEDIGLICH DAS RECHT AUF REPARATUR ODER UMTAUSCH, WIE SIE IN DIESER GARANTIE VORGEGEHEN SIND, ZU. TOTO IST NICHT HAFTBAR ZU MACHEN FÜR NUTZUNGS-AUSFÄLLE DES PRODUKTS ODER FÜR ANDERE BEILÄUFIG ENTSTANDENE SCHÄDEN, KONKRETE SCHÄDEN ODER FOLGESCHÄDEN SOWIE FÜR DIE DEM KUNDEN ENTSTEHENDEN KOSTEN, ARBEITSKOSTEN ODER ANDERE KOSTEN AUFGRUND INSTALLATION ODER DEINSTALLATION SOWIE REPARATURKOSTEN UND JEDLICHE ANDEREN NICHT EXTRA AUFGEFÜHRTE KOSTEN. SOFERN NICHT DURCH GELTENDES RECHT ANDERS GEREGLT BESCHRÄNKT SICH DIE GARANTIE EINSCHLIESSLICH DER MÄNGELGEWÄHRLEISTUNG ODER DER ZUSICHERUNG ALLGEMEINER GEBRAUCHSTAUGLICHKEIT LEDIGLICH AUF DIE GELTUNGSDAUER DIESER GARANTIEBESTIMMUNGEN. IN MANCHEN STAATEN SIND BESCHRÄNKUNGEN DER GARANTIEBESTIMMUNGEN ODER DER AUSSCHLUSS ODER DIE BESCHRÄNKUNG VON BEILÄUFIG ENTSTANDENEN SCHÄDEN ODER VON FOLGESCHÄDEN NICHT ERLAUBT; IN DIESEM FALL TRIFFT OBIGE BESCHRÄNKUNG ODER OBIGER AUSSCHLUSS NICHT AUF SIE ZU.

Wichtige Informationen für Benutzer



Wenn Sie dieses Produkt wegwerfen, geben Sie es nicht in den allgemeinen Hausmüll. In Übereinstimmung mit der Gesetzgebung, die eine entsprechende Behandlung, Aufbereitung und Wiederverwertung vorschreibt, gibt es für gebrauchte Elektroprodukte ein gesondertes Sammelsystem.

Private Haushalte in den 25 EU-Mitgliedstaaten, in der Schweiz und in Norwegen können ihre gebrauchten Elektroprodukte kostenfrei in den vorgesehenen Sammelstellen oder beim Einzelhändler (beim Kauf eines ähnlichen Neugeräts) abgeben.

In allen anderen Ländern erkundigen Sie sich bitte bei den örtlichen Behörden nach der ordnungsgemäßen Entsorgung. Dadurch stellen Sie sicher, dass das entsorgte Produkt ordnungsgemäß behandelt, aufbereitet und wiederverwertet wird, wodurch mögliche negative Auswirkungen auf die Umwelt und die Gesundheit vermieden werden.

Geben Sie nur restentleerte Batterien zur Entsorgung. Batterien gehören nicht in den Hausmüll, sondern müssen an einer entsprechenden Sammelstelle oder im Geschäft zurückgegeben werden.