

# TOTO

Hauptniederlassung

TOTO Europe GmbH  
Zollhof 2, 40221 Düsseldorf Germany  
Tel:+49 (0)700 8686 0700

# TOTO

## NEOREST

Bedienungsanleitung



## NEOREST

TCF996WG / WGE / WSW  
TCF994WG / WGE / WSW

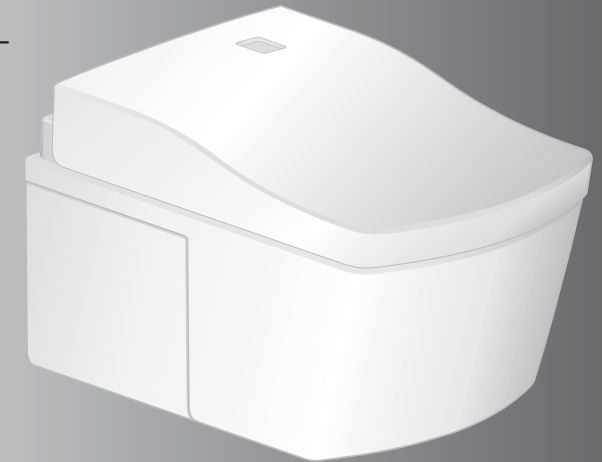

Bitte halten Sie die folgenden Informationen fest, damit wir Ihnen möglichst schnell helfen können.

Kaufdatum :	Name des Geschäfts :
Datum : Jahr Monat Tag	
	Tel. :

- Vielen Dank, dass Sie sich für das TOTO NEOREST entschieden haben. Bitte lesen Sie die beiliegenden Informationen, um für einen sicheren Gebrauch Ihres Produkts zu sorgen.
- Lesen Sie vor dem Gebrauch des Produkts unbedingt diese Bedienungsanleitung und heben Sie sie zur künftigen Bezugnahme an einem sicheren Ort auf.

Die verfügbaren Funktionen sind je nach Modell unterschiedlich.

✓ Prüfen Sie Ihren Modellnamen und setzen Sie eine Markierung in das entsprechende Feld.

Modellname  
Artikel Nr.

Artikelnummernzuordnung  
Aufsatz TCF○○○○ WC-Keramik CW○○○○

Funktionen		Ihr Modell	NEOREST		Seitenverweis
			Artikel Nr.	TCF996	
Grund-Funktionen	Reinigen	Gesäßreinigung			16
		Sanfte Gesäßreinigung			
		Intimreinigung			
	Waschverfahren ändern	Anpassen der Düsenposition	●	●	
		Anpassen des Wasserdrucks			
		Oszillierende Reinigung			
		Massagereinigung			
	Trocknen	Festlegen der persönlichen Einstellungen			
		Warmlufttrocknung	●	●	
	Temperatur ändern	Temperaturregelung	●	●	
Hygiene-Funktionen	Mit "ewater+" desinfizieren	Automatische Düsenreinigung	●	●	20, 21
		Automatische Schüsselreinigung			
	Schüssel sauberhalten	Fotokatalytische Reinigung	●	-	
	Gerüche beseitigen	Luftreiniger	●	●	
Praktische Funktionen	Spülen	Spülung mit der Fernbedienung	●	●	17 22, 23
		Automatische Spülung	●	●	
	Öffnen und Schließen	Öffnen und Schließen des Toilettensitzes mit der Fernbedienung			
		Automatisches Öffnen/Schließen des Deckels	●	●	22, 23
	Beleuchten	Weiches Licht			
	Toilettensitz beheizen	Beheizter Sitz	●	●	-
	Energie sparen	Energiespar-Timer	●	●	26, 27
Energiesparautomatik		●	●		
Warten	Düsenreinigung	●	●	35	

# Reinigungs-hilfe

## Eine hygienische Toilette

Die Funktionen "ewater+" und "fotokatalytische Reinigung" halten die Toilettenschüssel stets sauber.

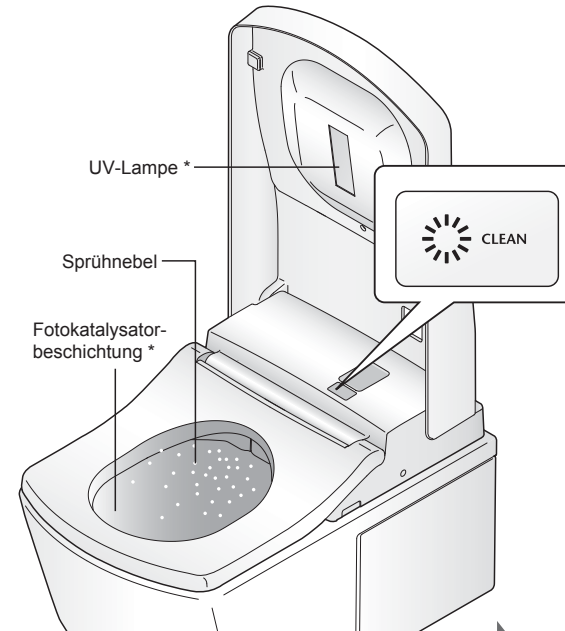

Die Selbstreinigungsfunktionen werden automatisch getätigt. (Zu Einzelheiten siehe Seite 20 und 21.)

- |  |   |  |
|--|---|--|
| <b>Wenn Sie sich nähern und setzen</b>   | <b>Wenn Sie sich erheben</b>  | <b>Wenn Sie sich entfernen</b>   |
| <ul style="list-style-type: none"> <li>• Ein Nebel wird in die Schüssel gesprüht, so dass Verunreinigungen weniger leicht haften bleiben.</li> <li>• Wenn Sie sich auf den Toilettensitz setzen, wird der Luftreiniger aktiviert.</li> </ul> | <ul style="list-style-type: none"> <li>• Der Stab wird mit "ewater+" gereinigt. (Der Stab fährt aus und wieder ein.)</li> </ul> | <ul style="list-style-type: none"> <li>• "ewater+" wird in das WC-Becken gesprüht, um es sauber zu halten.</li> <li>• Die UV-Lampe leuchtet etwa 1 Stunde lang auf. *</li> </ul> |



### Inhaltsverzeichnis

Sicherheitshinweise .....	4	Einleitung
Vorsichtsmaßnahmen beim Betrieb .....	11	
Bezeichnung der Teile .....	12	
Vorbereitung .....	14	
Grundlegende Bedienung .....	16	Betrieb
Automatikfunktionen (Reinigungsfunktionen) .....	20	
DEODORIZER, AUTO WAND CLEANING, AUTO BOWL CLEANING, BOWL LIGHT, PHOTOCATALYST CLEANING, CLEAN INDICATOR		
Automatikfunktionen (Praktische Funktionen) .....	22	
AUTO FLUSH, AUTO OPEN/CLOSE, SOFT LIGHT		
Temperaturregelung .....	24	
Energiesparfunktionen .....	26	
Netzstecker / Aufsatz .....	30	Wartung
WC-Keramik .....	32	
Ablaufventil mit Filter .....	33	
Luftreinigungsfilter .....	34	
Düse .....	35	
Düsenreinigung		
Einstellungen ändern .....	36	Verweis
Was tun? .....	48	
• Wenn es aufgrund eines Strom- oder Wasserausfall kein Wasser zur Verfügung steht .....	48	
• Wenn die Bedienung mittels Fernbedienung nicht möglich ist ...	48	
• Schutz vor Frostschäden .....	49	
• Langfristiger Nichtgebrauch .....	50	
Fehlersuche .....	51	
Technische Daten .....	59	
Garantie .....	60	
Wichtige Informationen für den Benutzer .....	61	



# Sicherheitshinweise

Diese Hinweise sind entscheidend für den sicheren Gebrauch. Beachten Sie sie unbedingt und verwenden Sie das Produkt sachgerecht.

## Symbole und ihre Bedeutung



	<b>ACHTUNG</b>	Kann bei fehlerhafter Handhabung zu schweren oder gar tödlichen Verletzungen führen.
	<b>VORSICHT</b>	Kann zu Verletzungen oder Sachschäden führen.

Die folgenden Symbole weisen auf wichtige Sicherheitshinweise zum Gebrauch des Produkts hin.

Symbol	Bedeutung
	Dieses Symbol weist auf eine verbotene Verwendung des Produkts hin.
	Dieses Symbol weist darauf hin, dass eine bestimmte Maßnahme erforderlich ist, um das Produkt zu benutzen.

- Dieses Produkt ist als Gerät der Klasse 1 klassifiziert und muss geerdet werden.
- Installieren Sie das Produkt in der Nähe einer Stromzufuhr.
- Das Gerät darf nicht von Personen mit eingeschränkten körperlichen, sensorischen oder geistigen Fähigkeiten (einschließlich Kindern) verwendet werden, noch von Personen mit fehlender Erfahrung oder mangelndem Wissen. Allerdings dürfen diese Personen das Gerät benutzen, wenn eine für ihre Sicherheit verantwortliche Person sie beaufsichtigt und anleitet.  
Kinder müssen beaufsichtigt werden, um sicherzustellen, dass sie nicht mit dem Produkt spielen.
- Verwenden Sie den neuen Schlauchsatz, der dem Produkt beiliegt. Verwenden Sie keinen alten Schlauchsatz.

 <b>ACHTUNG</b>	
	<b>Den Netzstecker nicht mit nassen Händen einstecken oder abziehen.</b> • Andernfalls kann dies Stromschläge verursachen.
	<b>Es darf kein Wasser oder Reinigungsmittel auf den Aufsatz oder Netzstecker gelangen.</b> • Andernfalls kann dies Brände, Stromschläge, Überhitzung oder Kurzschlüsse verursachen. • Es können sich Risse im Produkt bilden, die zu Verletzungen oder Wasserschäden führen.
	<b>Niemals das Produkt auseinandernehmen, reparieren oder umbauen.</b> • Andernfalls kann dies Brände, Stromschläge, Überhitzung oder Kurzschlüsse verursachen.
	<b>Das Produkt nicht in Fahrzeugen, z. B. in Fahrzeugen auf Rädern oder auf Schiffen installieren.</b> • Andernfalls kann dies Brände, Stromschläge, Kurzschlüsse oder Störungen verursachen. • Der Toilettensitz, der Toilettendeckel, der Aufsatz oder andere Teile könnten sich lockern, abfallen und Verletzungen verursachen.

 <b>ACHTUNG</b>	
	<b>NEOREST im Falle einer Störung nicht verwenden.</b> • Stets den Stecker aus der Steckdose abziehen. • Das Absperrventil schließen, um die Wasserversorgung zu unterbrechen. Mögliche Störungen: – Wasser tritt aus einem Rohr oder dem Aufsatz aus. – Das Produkt hat Risse oder ist beschädigt. – Das Produkt erzeugt ein ungewöhnliches Geräusch oder einen ungewöhnlichen Geruch. – Aus dem Produkt tritt Rauch aus. – Das Produkt ist ungewöhnlich heiß. – Die WC-Keramik ist verstopft. – Die Toilettensitzdämpfer sind verschoben. • Die Weiterverwendung bei einer Störung kann Brände, Stromschläge, Kurzschlüsse, Verletzungen oder Wasserschäden verursachen.
	<b>Nur Leitungswasser oder Trinkwasser (Grundwasser) verwenden. Kein Meerwasser verwenden.</b> • Ansonsten kann dies Hautreizungen und Gerätestörungen verursachen.
	<b>Den Netzstecker während eines Gewitters nicht berühren.</b> • Ansonsten kann dies Stromschläge verursachen.
	<b>Der Wasserzulaufschlauch darf den Netzstecker oder die Steckdose nicht berühren.</b> • Andernfalls kann dies zu Kondensation führen, die eine Brand-, Stromschlag-, Überhitzungs- oder Kurzschlussgefahr darstellt.
	<b>Darauf achten, dass das Netzkabel und der Netzstecker nicht beschädigt werden.</b> Das Kabel auf keinen Fall schlagen, daran reißen, verdrehen, übermäßig krümmen, beschädigen, verändern oder erhitzen. Auch keine schweren Gegenstände auf das Kabel absetzen, daran binden oder klemmen. • Bei Verwendung eines beschädigten Kabels besteht Überhitzungs-, Stromschlag-, Kurzschluss- und Brandgefahr.
	<b>Keine lockere oder mangelhafte Steckdose verwenden.</b> • Andernfalls kann dies Brände oder Kurzschlüsse verursachen.
	<b>Steckdosen oder Verkabelungen nur innerhalb ihrer Bemessungswerte verwenden.</b> • Werden zu viele Stecker an derselben Steckdose angeschlossen, etwa mithilfe von Steckerleisten, besteht Brandgefahr aufgrund von Überhitzung.
	<b>Nur den in den Spezifikationen vorgegebenen Netzanschluss verwenden.</b> 220 V - 240 V AC, 50 Hz • Andernfalls kann dies Brände oder starke Hitze verursachen.

# Sicherheitshinweise (Fortsetzung)

## ACHTUNG



### Zur Reduzierung der Gefahr von Verbrennungen, tödlichen Verletzungen durch Stromschläge, Bränden oder anderen Verletzungen:

- Das Produkt keinesfalls in Betrieb nehmen, wenn sein Netzkabel oder Stecker fehlerhaft ist, wenn es nicht richtig funktioniert, wenn es fallengelassen oder beschädigt wurde oder wenn es ins Wasser gefallen ist. Das Produkt zur Überprüfung und Reparatur an TOTO Europe GmbH zurückgeben.
- Niemals die Luftöffnungen des Produkts blockieren und es nicht auf einer weichen Oberfläche abstellen, etwa einem Bett oder Sofa, wo die Luftöffnungen blockiert werden könnten. Die Luftöffnungen frei von Flusen, Haaren und ähnlichen Materialien halten.
- Das Produkt niemals verwenden, wenn Sie schläfrig oder benommen sind.
- Niemals etwas in eine Öffnung oder einen Schlauch fallenlassen oder einführen.
- Das Produkt nicht im Freien verwenden, wo Aerosolprodukte (Sprays) verwendet werden oder wo Sauerstoff verabreicht wird.

### Nicht die Finger oder andere Objekte in die Öffnung des Warmlufttrockners stecken.

Keine Objekte in die Öffnung des Warmlufttrockners legen oder ihn mit Stoff bedecken.

- Andernfalls kann dies Verbrennungen, Stromschläge oder Störungen verursachen.

### Zigaretten und andere offene Flammen vom Produkt fernhalten.

- Andernfalls besteht Brandgefahr.

## ACHTUNG

### Schützen Sie sich vor Reizungen oder Verbrennungen.

- Die falsche Verwendung des Toilettensitzes kann zu Reizungen oder Verbrennungen führen. Schalten Sie die Temperaturregelung des Toilettensitzes auf "OFF", wenn Sie längere Zeit auf dem Toilettensitz sitzen. Wenn eine der folgenden Personen den beheizten Sitz oder den Warmlufttrockner verwendet, sollte die Toilettensitztemperaturregelung auf "OFF" gestellt und die Trocknungslufttemperatur auf "Low" geregelt werden.
  - Kleine Kinder, Senioren und andere Benutzer, die die Temperatur nicht selbst richtig einstellen können
  - Kranke, körperlich Beeinträchtigte und andere, die sich nicht frei bewegen können.
  - Personen, die Arzneimittel verwenden, die Benommenheit verursachen (Schlaf- oder Erkältungsmittel); Personen, die stark angetrunken sind; stark ermüdete Personen und andere Personen, die zum Einschlafen neigen.

### Zur Reduzierung der Gefahr von Verbrennungen, tödlichen Verletzungen durch Stromschläge, Bränden oder anderen Verletzungen:

- Wenn dieses Produkt von oder in der Nähe von Kindern oder körperlich Beeinträchtigten benutzt wird, ist eine sorgfältige Aufsicht erforderlich.
- Das Produkt nur zu dem in dieser Anleitung beschriebenen Zweck verwenden. Kein vom Hersteller nicht empfohlenes Zubehör verwenden.
- Das Kabel von beheizten Flächen fernhalten.
- Das Produkt nur mit einer sachgerecht geerdeten Steckdose verbinden.
- Der Spülkasten darf nur mit Wasser gefüllt werden.

 Dies ist ein Elektroprodukt. Es darf nirgendwo aufgestellt werden, wo Wasser auf das Produkt gelangen kann oder wo so hohe Luftfeuchtigkeit herrscht, dass sich Wasser an der Oberfläche des Produkts absetzen kann. Wird das Produkt im Badezimmer verwendet, ist ein Gebläse oder eine Lüftung zu installieren und für einen guten Luftstrom im Badezimmer zu sorgen.

- Andernfalls besteht Brand- oder Stromschlaggefahr.

### Das NEOREST nur an einen Wasseranschluss für Kaltwasser anschließen.

- Bei Anschluss an einen Heißwasseranschluss kann es zu Verbrennungen und zu Schäden am Gerät kommen.

### Prüfen, ob eine angemessene Erdung vorliegt.

- Liegt keine Erdung vor, besteht Stromschlaggefahr, wenn es zu einem Durchschlag oder Kriechstrom kommt. Für die Erdungsleitung Kupferdraht mit einer Erdungsimpedanz von max. 100  $\Omega$  und einem Durchmesser von mindestens 1,6 mm verwenden.
  - \* Wenn keine Erdung vorhanden ist, bitten Sie den Installateur, der das Gerät aufgestellt hat, die Erdung durchzuführen.

### Darauf achten, dass eine sachgerecht geerdete (3-polige) Steckdose vorhanden ist.

- Das Fehlen einer geerdeten Steckdose stellt im Falle einer Störung oder eines Kurzschlusses eine Stromschlaggefahr dar.

### Prüfen, ob die Steckdose für die Stromversorgung den folgenden Anforderungen entspricht.

- Andernfalls besteht Brand- oder Stromschlaggefahr.
  - a. Strom muss über einen Fehlerstromschutzschalter (DDR), dessen Auslösestrom 30 mA nicht übersteigt, an die Steckdose (oder das Gerät) angelegt werden.
  - b. Die Steckdose (oder das Gerät) und der zugehörige Stecker müssen mindestens 0,60 Meter von der Außenseite der Dusche oder Badewanne entfernt sein.
  - \* Die Verkabelungen für a. und b. auf ihre Vollständigkeit prüfen. Ist dies nicht der Fall, bitten Sie den Installateur, der das Produkt montiert hat, die Verkabelung durchzuführen.

# Sicherheitshinweise (Fortsetzung)

## ACHTUNG

### **Den Netzstecker fest in die Steckdose stecken.**

- Andernfalls besteht Brand-, Überhitzungs- oder Kurzschlussgefahr.
- \* Bei der Installation dieses Produkts sind die örtlichen Gesetze und Vorschriften zur Installation zu beachten.

### **Zum Herausziehen des Steckers, ziehen Sie am Stecker und nicht am Kabel.**

- Einen Netzstecker nicht am Kabel aus der Steckdose ziehen.
- Das Ziehen am Kabel kann zu Beschädigungen führen, die eine Überhitzungs- oder Brandgefahr darstellen.

### **Ist das Kabel beschädigt, vermeiden Sie jedes Risiko! Lassen Sie es durch den technischen Kundendienst des Herstellers ersetzen, oder beauftragen Sie eine entsprechende Fachkraft damit.**

### **Den Netzstecker vor dem Reinigen, Warten oder Untersuchen des Produkts stets von der Steckdose trennen.**

- Sonst können Stromschläge oder Störungen verursacht werden.
- \* Ausnahme stellt die Verwendung von "Wand cleaning" dar.

### **Den Netzstecker regelmäßig von Schmutz und Staub befreien und darauf achten, dass er fest in die Steckdose eingesetzt ist.**

- Andernfalls besteht Brand-, Überhitzungs- oder Kurzschlussgefahr.
- Den Stecker aus der Steckdose ziehen und mit einem trockenen Tuch reinigen.

### **Den Stecker vor dem Entfernen des Aufsatzes stets von der Steckdose trennen.**

- Andernfalls besteht Brand- oder Stromschlaggefahr.



## VORSICHT

### **Das Produkt nicht verwenden, wenn der Aufsatz instabil ist.**

- Dies kann dazu führen, dass sich der Aufsatz lockert und herunterfällt, was Verletzungen nach sich ziehen kann.

### **Wenn das Produkt beschädigt ist, den beschädigten Teil nicht berühren.**

- Andernfalls kann dies Stromschläge oder Verletzungen verursachen.
- Sofort ersetzen.

### **Keine starke Kraft oder mechanische Stöße auf den Toilettensitz, den Toilettendeckel oder den Aufsatz ausüben und nicht darauf treten oder stehen. Außerdem keine schweren Gegenstände auf den Toilettensitz, den Toilettendeckel oder den Aufsatz legen.**

- Andernfalls kann dies Risse verursachen und dazu führen, dass sich der Aufsatz lockert und runter fällt, was Verletzungen nach sich ziehen kann.
- Andernfalls kann dies das Produkt beschädigen und Verletzungen oder Wasserschäden nach sich ziehen.

### **Das Produkt nicht am Toilettensitz oder am Deckel anheben.**

### **Den Toilettensitz oder Deckel nicht anheben, während Gegenstände auf der Toilette liegen.**

- Andernfalls kann dies dazu führen, dass sich der Aufsatz lockert und runterfällt, was Verletzungen nach sich ziehen kann.

### **Reduzierung der Gefahr von tödlichen Verletzungen durch Stromschlag:**

- Nicht während des Badens benutzen.
- Das Produkt nicht dort aufstellen oder lagern, wo es umfallen oder in eine Wanne oder ein Waschbecken gezogen werden kann.
- Nicht in Wasser oder andere Flüssigkeiten stellen oder fallen lassen.
- Nicht versuchen, das Produkt wieder in Betrieb zu nehmen, wenn es ins Wasser gefallen ist. Sofort den Stecker abziehen.

### **Zum Reinigen oder Pflegen der Kunststoffteile (Aufsatz usw.) oder des Wasserzulaufschlauchs ein mit Wasser verdünntes Spülmittel verwenden. Keines der folgenden Produkte verwenden.**

- Toilettenreiniger, Haushaltsreiniger, Benzol, Verdünnungsmittel, pulverförmige Reiniger oder Nylonscheuerschwämme.
- Diese Produkte können den Kunststoff beschädigen oder Risse darin verursachen und Verletzungen oder Störungen nach sich ziehen.
- Diese Produkte können den Wasserzulaufschlauch beschädigen und ein Wasserleck verursachen.

### **Um ein plötzliches Austreten von Wasser zu vermeiden, darf das Ablaufventil mit Filter nicht bei geöffnetem Absperrventil geöffnet werden.**

- Andernfalls tritt Wasser mit großer Kraft aus.
- (Siehe Seite 33 : Hinweise zur Reinigung des Ablaufventil mit Filter.)

### **Den Wasserzulaufschlauch nicht krümmen oder quetschen; auch darauf achten, dass er nicht durch Schneiden mit einem scharfen Gegenstand beschädigt wird.**

- Andernfalls kann dies Wasserlecks verursachen.

### **Kein heißes Wasser in die WC-Keramik füllen.**

- Andernfalls kann dies die WC-Keramik beschädigen oder Verletzungen oder Wasserschäden nach sich ziehen.

### **Nur Exkrememente und Toilettenpapier herunterspülen. Nicht zu viel Toilettenpapier herunterspülen.**

- Dies kann die WC-Keramik verstopfen und zu einem Überlaufen von Abwasser und zu Wasserschäden führen.

### **Nicht direkt in das UV-Licht blicken.**

- Dies kann Augen- oder Hautreizungen verursachen.
- Es gibt keine durch den Benutzer austauschbaren Teile. Die Wartung darf nur durch qualifiziertes Personal erfolgen.



# Sicherheitshinweise (Fortsetzung)

## VORSICHT

**Im Falle eines Wasserlecks stets das Absperrventil schließen.**

**Sollte die Umgebungstemperatur auf 0 °C oder darunter fallen, müssen die Rohre und Schläuche vor Frostschäden geschützt werden.**

- Gefrorene Wasserrohre können den Aufsatz und die Rohre beschädigen und zu Wasserlecks führen.
- Die Raumtemperatur so regulieren, dass Rohre und Schläuche während der kalten Monate nicht einfrieren.

**Wird das NEOREST über einen längeren Zeitraum nicht verwendet, das Wasser aus dem Aufsatz und dem Wasserzulaufschlauch ablassen und den Netzstecker von der Steckdose trennen.**

- Wird das Produkt wieder in Betrieb genommen, muss zunächst frisches Wasser eingefüllt werden. Anderenfalls kann das Wasser im Wasserbehälter kontaminiert werden und Hautentzündungen und andere Probleme verursachen. (Siehe Seite 50 : Hinweise zum Nachfüllen von Wasser.)
- Bleibt das Gerät eingeschaltet, besteht Brand- oder Überhitzungsgefahr.

**Beim Installieren des Wasserfilter-Ablassventils darauf achten, dass es in der richtigen Position fest angezogen ist.**

- Wird es nicht fest genug angezogen, kann Wasser austreten.

**Bei verstopfter WC-Keramik den Netzstecker abziehen und die Verstopfung beseitigen.**

- Sollte die automatische Spülfunktion aktiviert sein, kann das Abwasser in der WC-Keramik überlaufen und einen Wasserschaden verursachen.
- Einen handelsüblichen Saugkolben zum Beseitigen der Verstopfung verwenden.

**Immer spülen, auch nach dem Urinieren.**

- Andernfalls kann es zu einer unzureichenden Spülung oder zur Verstopfung der Schüssel kommen, was zum Überlaufen von Abwasser und zu Wasserschäden führen kann.

**Kondensation an der WC-Keramik, dem Spülkasten, dem Wasserzulaufrohr und dem Absperrventil mit einem trockenen Tuch abwischen.**

- Kondensation kann den Boden verschmutzen und Korrosionen verursachen.
- Den Toilettenraum lüften, um Kondensation zu vermeiden.

**Auf den Boden gelangtes Urin, Kondenswasser, Reinigungsmittel, Wasser usw. mit einem gut ausgewrungenen Mopp oder Tuch aufwischen.**

- Andernfalls kann der Boden verschmutzen und Korrosionen erleiden.

# Vorsichtsmaßnahmen beim Betrieb

## ■ Vermeidung von Störungen

- Den Personensensor, den Fernbedienungssensor und -empfänger nicht blockieren.

### < Personensensor >

- Personensensoren erkennen, wenn eine Person vor der WC-Keramik steht.
  - Die Personensensoren geben einen Infrarotstrahl ab, wie in den Abbildungen gezeigt. Wenn sich jemand in diesen Infrarotstrahl bewegt, erkennt der Sensor die Person.
  - \* Die Erkennung durch den Sensor kann schwierig sein, wenn die Toilette von kleinen Personen wie etwa Kindern benutzt wird.

Personensensor A



Personensensor B



### < Sitzschalter >

- Wenn Sie sich auf den Toilettensitz setzen, schaltet sich der Sitzschalter EIN, so dass Sie verschiedene Funktionen nutzen können. (Ein Klicken ertönt, wenn der Sitzschalter AKTIVIERT wird.)

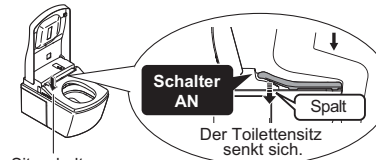

Sitzschalter (eingebaut)

- Setzen Sie sich ganz auf den Toilettensitz.
  - Der Sitzschalter schaltet sich erst dann ein, wenn Sie richtig sitzen.



### Hinweis

- Wenn ein Kind den NEOREST benutzt, wird der Sitzschalter aufgrund seines geringen Körpergewichts möglicherweise nicht AKTIVIERT.
- Da sich der Toilettensitz auf und ab bewegen soll, gibt es einen Abstand zwischen dem Toilettensitzdämpfer und der WC-Keramik.

## ■ Vermeidung von Schäden

- Kunststoffflächen, z. B. am Aufsatz und an der Fernbedienung, mit einem weichen, feuchten Tuch abwischen.
- Nicht am Toilettendeckel anlehnen.



Trockenes Tuch oder Toilettenpapier



## ■ Problemvermeidung

- Den Netzstecker abziehen, falls Blitzschlaggefahr besteht.
- Es ist nicht möglich, einen Toilettensitz- oder Toilettendeckelbezug zu verwenden. (Dies kann die Funktion der Personensensoren und des Sitzschalters beeinträchtigen.)



Bezüge

- Nicht auf den Aufsatz, den Toilettensitz oder die Düse urinieren. (Andernfalls kann dies rosafarbene oder braune Flecken oder eine Störungen verursachen.)
- Keine übermäßige Kraft auf das Bedienfeld der Fernbedienung anwenden.
- Wenn zum Reinigen der Toilette Toilettenreiniger verwendet wird, innerhalb von 3 Minuten spülen und Sitz und Deckel offen lassen. Reinigerreste in der WC-Keramik fortwischen. (Sollten Dämpfe von Toilettenreiniger aus der WC-Keramik in den Aufsatz gelangen, kann dies Störungen verursachen.)
- Keinem direkten Sonnenlicht aussetzen. (Andernfalls kann dies zu Farbveränderungen, unregelmäßiger Sitzheiztemperatur, zu Störungen der Fernbedienung oder des NEOREST aufgrund von Temperaturveränderungen führen.)
- Keine Radios usw. in der Nähe des NEOREST verwenden. (das NEOREST kann das Funksignal stören.)
- Wird ein Kindersitz oder ein weicher Hilfssitz verwendet, muss dieser nach dem Gebrauch entfernt werden. (Andernfalls können einige Funktionen nicht verwendet werden.)
- Keine Kraft auf die Fernbedienung anwenden. (Dies kann Störungen verursachen.) Die Fernbedienung bei Nichtgebrauch in die Halterung setzen, um ein Herabfallen zu vermeiden. Wasserkontakt vermeiden.

## Gesäßreinigung, sanfte Gesäßreinigung und Intimreinigung

- **Mit diesen Funktionen werden bestimmte Körperstellen von Verunreinigungen befreit.**
- **Die Reinigung sollte nicht zu lang durchgeführt werden.** Dies kann auch normale Bakterien entfernen, was den Bakterienhaushalt Ihres Körpers aus dem Gleichgewicht bringen kann.
- **Personen, die an den betreffenden Stellen medizinisch behandelt werden, sollten vor der Anwendung ihren Arzt zu Rate ziehen.**

# Bezeichnung der Teile

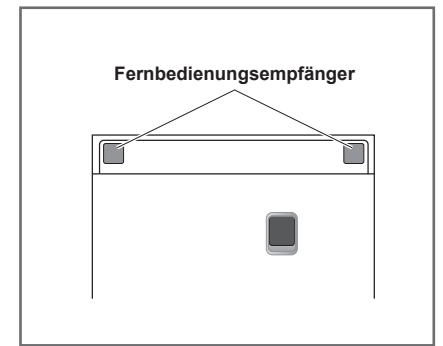
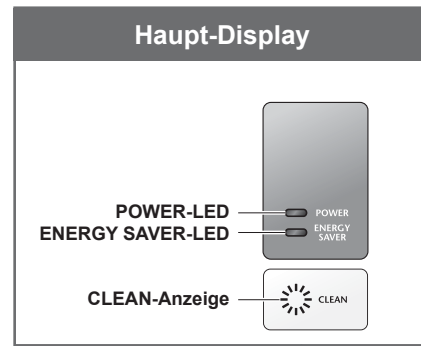
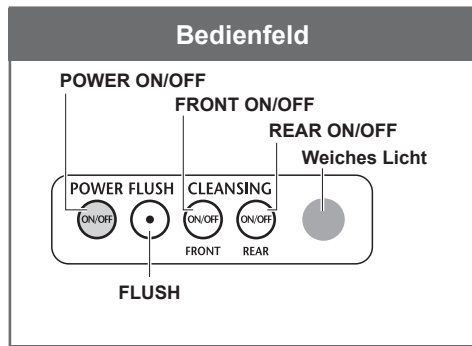

Einleitung

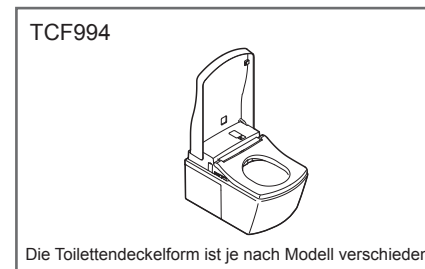
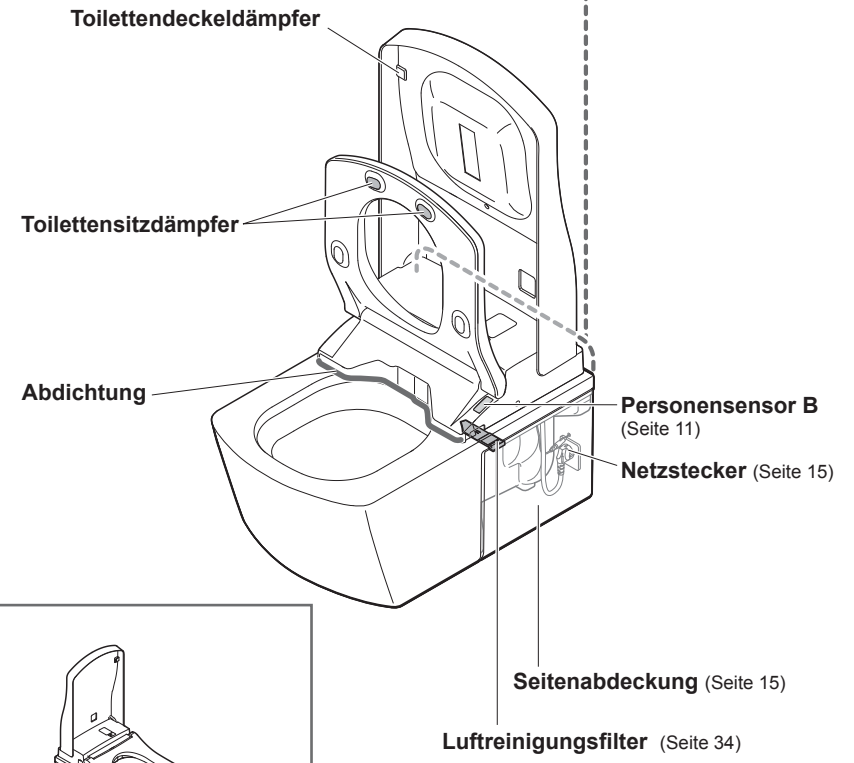
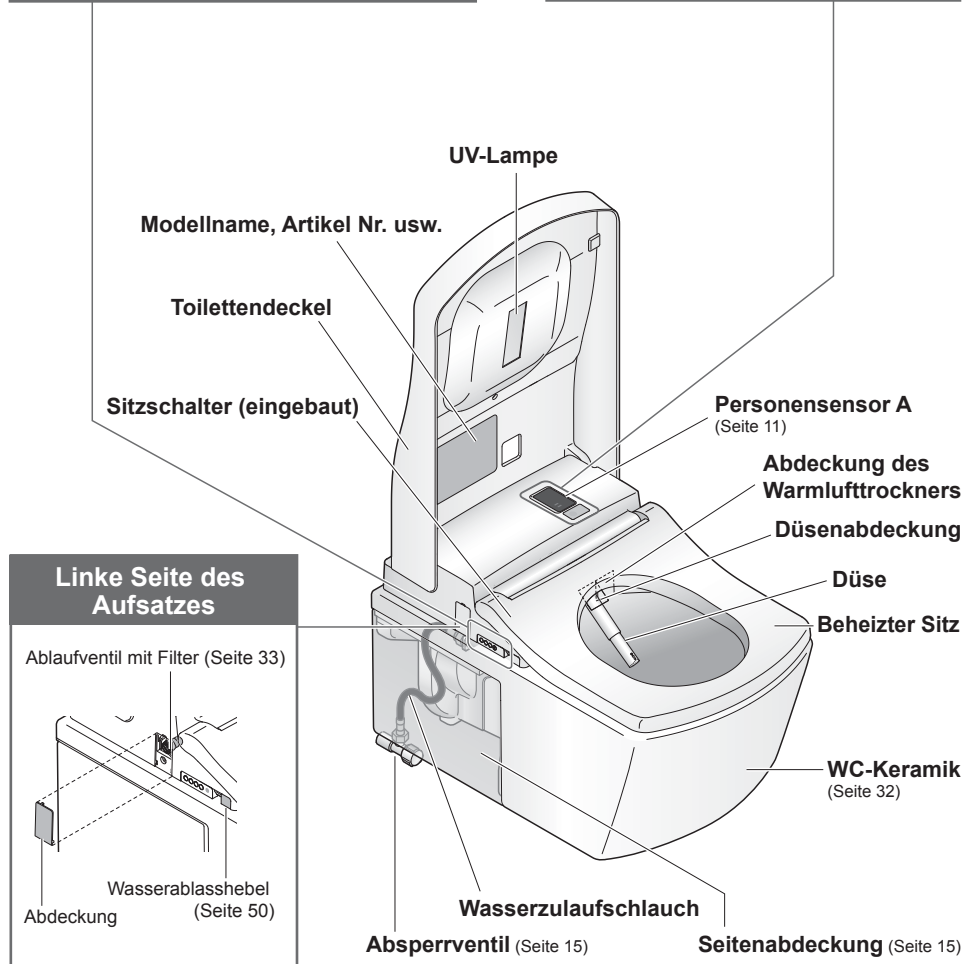

Beschreibungen in dieser Anleitung beruhen auf dem TCF996.



### 1. Batterien einlegen

**1** Die Fernbedienung aus der Halterung nehmen.

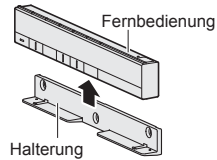

**2** Das Batteriefach öffnen und zwei AA-Batterien einlegen.

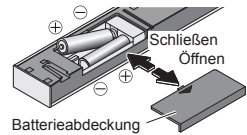

- Wenn die Batterien richtig eingesetzt werden, erscheinen auf dem Display der Fernbedienung (Rückseite) Temperaturwerte.
- Das Display schaltet sich aus, wenn länger als 1 Minute keine Taste der Fernbedienung gedrückt wird.

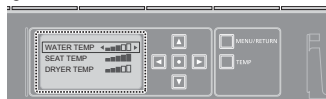

**3** Die Fernbedienung in die Halterung setzen.

#### ■ Informationen zu den Batterien

- Alkali-Trockenbatterien verwenden. Die folgenden Anweisungen einhalten, um zu verhindern, dass die Batterien platzen oder Flüssigkeit ausläuft.
- Beim Austausch der Batterien neue Batterien derselben Marke verwenden.
- Die Batterien herausnehmen, wenn die Fernbedienung länger nicht benutzt wird.
- Keine wiederaufladbaren Batterien verwenden.

### Wenn die Fernbedienung gesichert ist (zum Diebstahlschutz)

**1** Die Schrauben (2, links und rechts) von der Halterung entfernen.

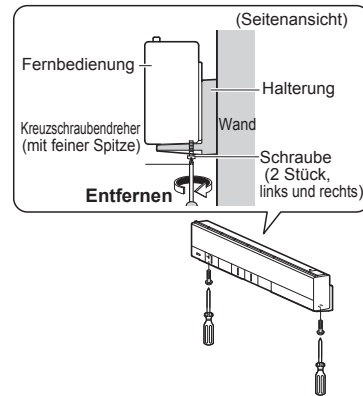

**2** Die Fernbedienung aus der Halterung nehmen.

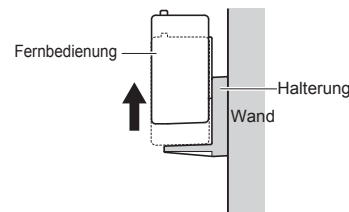

- Erneutes Sichern der Fernbedienung  
Die Schrauben (2, links und rechts) fest anziehen. (Übermäßiges Anziehen kann Teile wie die Halterung beschädigen)

### 2. Gerät einschalten

**1** Die Seitenabdeckung entfernen und den Netzstecker einführen.

- Die Düse fährt aus und wieder ein.
- Es wird automatisch gespült.

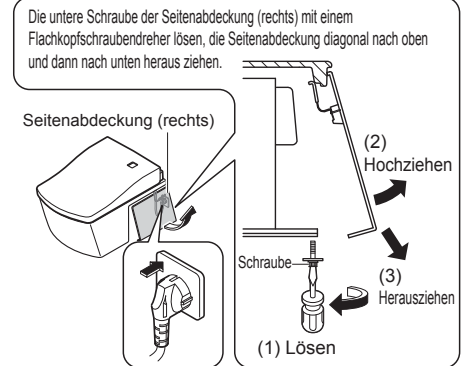

- Beide Seitenabdeckungen können in gleicher Weise entfernt oder angebracht werden.
- Die Seitenabdeckungen können beschädigt werden, wenn sie fallengelassen werden.

**2** Prüfen, ob die POWER-LED am Haupt-Display leuchtet.

- Wenn nicht, [POWER ON/OFF] drücken, um sie einzuschalten.

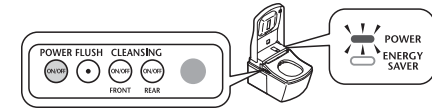

**3** Die Seitenabdeckung wieder anbringen.

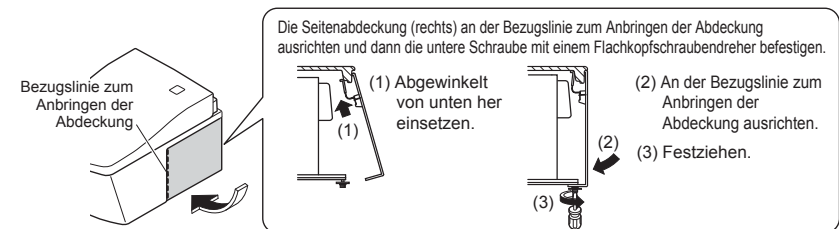

### Ausschalten des Geräts

**POWER**  
[ON/OFF] Zum Ausschalten [POWER ON/OFF] drücken.

- Die POWER-LED erlischt.

### 3. Das Absperrventil öffnen

**1** Das Absperrventil vollständig öffnen. Das Absperrventil befindet sich in der Seitenabdeckung (links). (Siehe oben zum Abnehmen und erneuten Anbringen.)

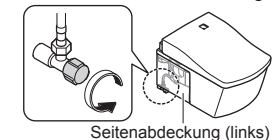



# Grundlegende Bedienung

Drücken Sie eine Taste an der Fernbedienung. Ein Piepton ertönt, wenn der Aufsatz das Signal empfängt.

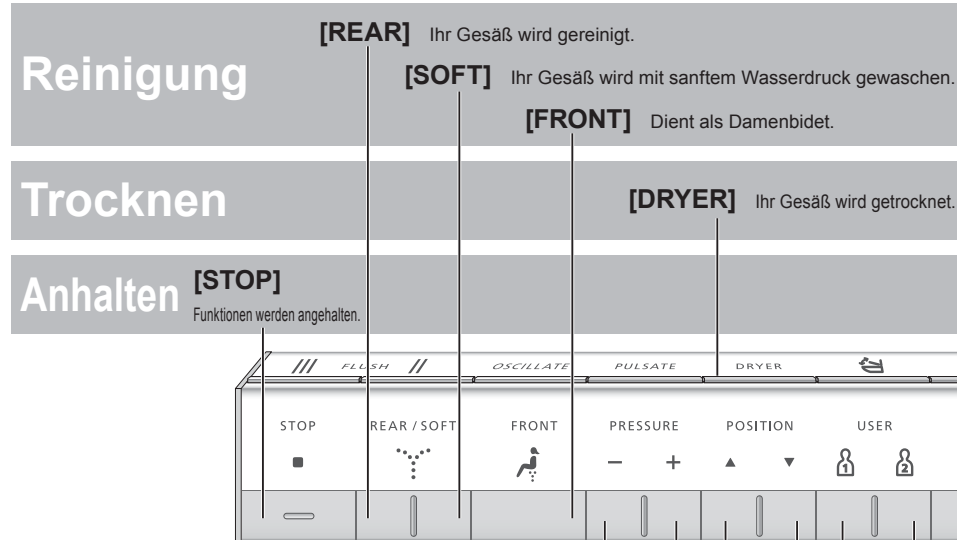

**[PRESSURE]**

- Sie können den Wasserdruck in fünf Stufen einstellen. ("-": Weicher, "+": Stärker)
- Wenn Sie die Spültaste drücken, kehrt die Position in die Standardposition (3. Position) zurück.
- Wenn die Düse nicht in die Standardposition zurückkehren soll. (Seite 46)

**[OSCILLATE]**

- Der Stab bewegt sich vor und zurück, um Ihr Gesäß gründlich zu waschen.
- Die Einstellung wechselt mit jedem Tastendruck zwischen "ON" und "OFF".

**[PULSATE]**

- Das Waschen erfolgt bei einem zwischen weich und stark pulsierendem Wasserdruck.
- Die Einstellung wechselt mit jedem Tastendruck zwischen "ON" und "OFF".

**[POSITION]**

- Sie können die Position in eine von fünf Stellungen einstellen. ([▲] nach vorne, [▼] nach hinten)
- Wenn Sie die Spültaste drücken, kehrt die Düse in die Standardposition (3. Position) zurück.
- Wenn die Düse nicht in die Standardposition zurückkehren soll. (Seite 46)

**Hinweis**

- Funktionen, die beim Drücken der Reinigungsoptionen "REAR", "SOFT" oder "FRONT" betätigt werden.
- Wenn Sie ganz auf dem Toilettensitz sitzen, kann die Düsenposition besser eingestellt werden; dies reduziert Spritzen.

**Warn-LED für niedrigen Batteriestand** (Seite 48)

**PERSONAL SETTING**

**[USER1] / [USER2]**

- Sie können Düsenposition, Wasserdruck und Wassertemperatur nach Wunsch speichern.
- Einstellung speichern: Stellen Sie während des Reinigens die gewünschte Düsenposition, den Wasserdruck und die Wassertemperatur ein und halten Sie dann [USER 1] oder [USER 2] mindestens 2 Sekunden lang gedrückt.
- Verwendung: Drücken Sie [USER 1] oder [USER 2] und dann die Taste für die Reinigung, die verwendet werden soll.

## Spülen und Öffnen/Schließen des Toilettensitzes mit der Fernbedienung

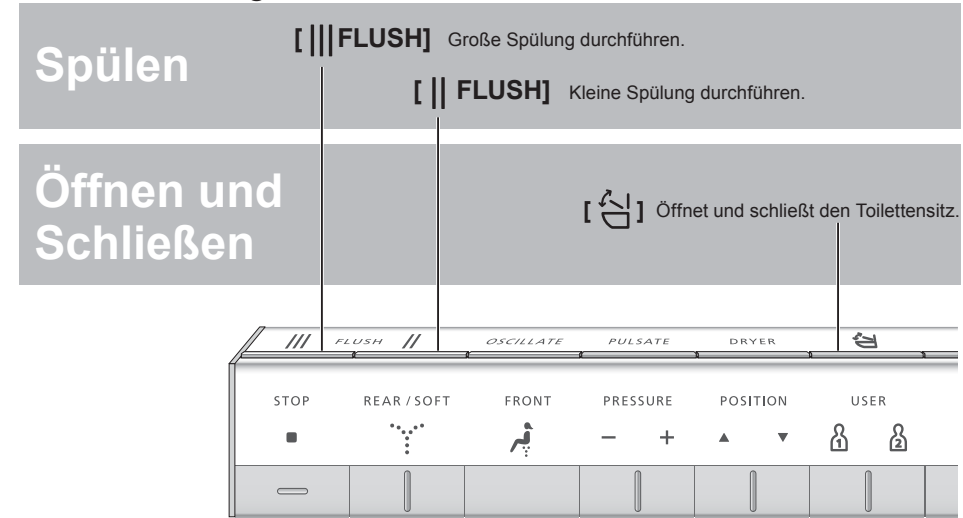

Rückseite der Fernbedienung

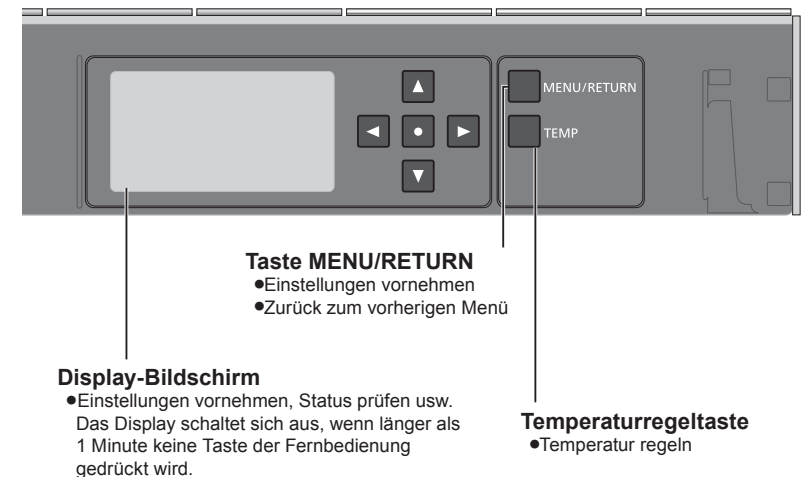

# Grundlegende Bedienung Menübildschirm

Müheles in einfachen Schritten einrichten!

Dieser Abschnitt ist eine Übersicht über die Einstellungen, die sich mit der Fernbedienung konfigurieren lassen.

● Detaillierte Erläuterungen finden Sie auf den entsprechenden Seiten.

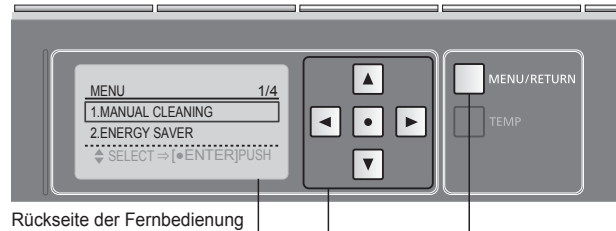

Taste  
MENU/RETURN

- : Ein Element auswählen
- : Ein Element auswählen
- : Eine Einstellung auswählen
- : Bestätigen

Anzahl der Elemente auf dem Display

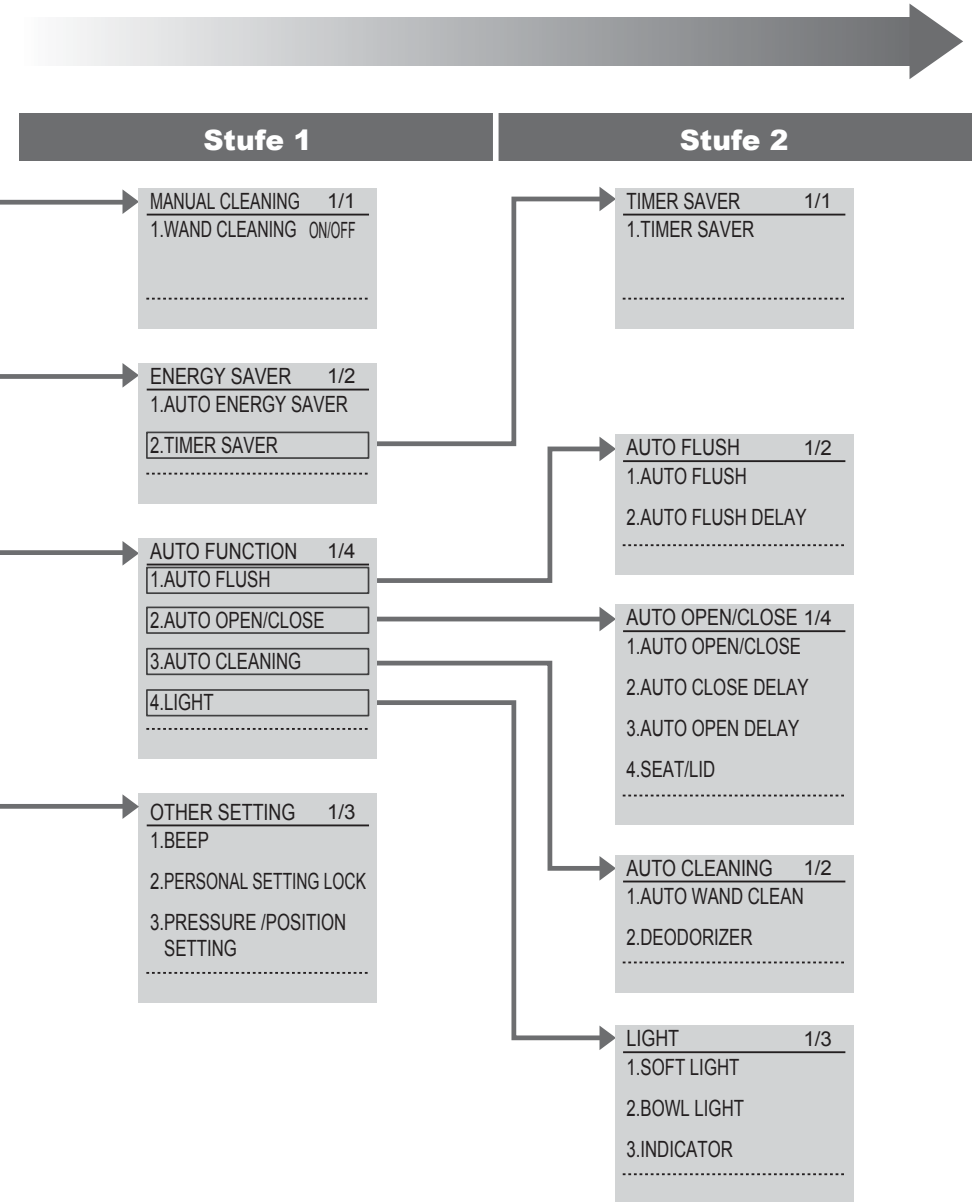
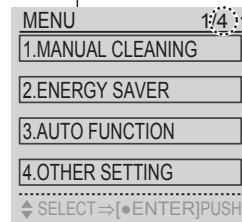

Betrieb

# Automatikfunktionen Selbstreinigungsfunktionen

"ewater+"\*1 dient zum automatischen Reinigen von Düse und WC-Keramik.

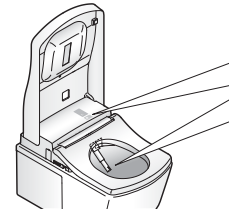

## Reinigungshilfe

### ■ CLEAN-Anzeige

Zeigt durch Leuchten an, dass die Selbstreinigungsfunktion aktiv sind.



### ■ WC-Innenbeleuchtung

Zeigt durch Leuchten an, dass die automatische WC-Reinigung und die automatische Düsenreinigung aktiv sind.

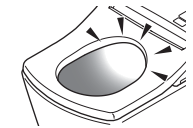

### ■ Hinweis

### ■ Einstellungen ändern

<b>DEODORIZER</b>		Startet den Luftreiniger	Der Luftreiniger schaltet sich aus →Er schaltet sich nach etwa 2 Minuten aus		• DEODORIZER ON/OFF (Seite 42)
<b>Reinigen Sie die Düse automatisch mit "ewater+"*1 AUTO WAND CLEANING</b>		Reinigt automatisch die Düse*2 →Die Düse fährt aus und "ewater+"*1 tritt aus dem Düsenansatz aus (nur bei Verwendung der Reinigungsfunktionen)		• Wartezeit vor der Düsenreinigung nach dem Aufstehen TCF996: Etwa 70 Sekunden TCF994: Etwa 25 Sekunden • Wenn die Reinigungsfunktionen 8 Stunden lang nicht benutzt wurden, wird die Düse automatisch gereinigt. (Wasser tritt in der Nähe der Düsenabdeckung aus.)	• AUTO WAND CLEAN ON/OFF (Seite 42)
<b>PHOTOCATALYST CLEANING</b> Nur TCF996		Befeuchtung mit wwater+ (Ein Sprühnebel wird in die WC-Keramik gesprüht, so dass Verunreinigungen weniger leicht haften bleiben)	Befeuchtung mit wwater+ →Ein Sprühnebel mit "ewater+"*1 wird in die WC-Keramik gesprüht	Die UV-Lampe leuchtet auf (Etwa 1 Stunde lang)	• Wartezeit vor der Befeuchtung mit "ewater+" nach dem Aufstehen TCF996: Etwa 125 Sekunden TCF994: Nach der automatischen Düsenreinigung • Die folgenden Funktionen werden bei geöffnetem Toilettensitz nicht aktiviert. TCF996: Befeuchtung mit Wasser TCF994: Befeuchtung mit Wasser, Befeuchtung mit "ewater+" • Die Befeuchtung mit Wasser kann etwa 90 Sekunden nach der Verwendung nicht aktiviert werden. • Wenn die Reinigungsfunktion etwa 8 Stunden lang nicht verwendet wird, wird automatisch Sprühnebel in die WC-Keramik gesprüht. • Unter folgenden Bedingungen leuchtet die UV-Lampe nicht auf. →Der Toilettendeckel ist offen (etwa wenn AUTO OPEN/CLOSE auf "OFF" eingestellt ist) →"Flush" und Reinigung*3 werden nicht verwendet • Wenn "Flush" und Reinigung*3 etwa 10 Stunden lang nicht verwendet werden, leuchtet die UV-Lampe auf.
<b>Reinigen Sie die Schüssel automatisch mit "ewater+"*1 AUTO BOWL CLEANING</b>					
<b>BOWL LIGHT</b>		(Leuchtet während der Befeuchtung mit Wasser)		(Leuchtet während der automatischen Düsenreinigung und Befeuchtung mit "ewater+")	• BOWL LIGHT ON/OFF (Seite 44)
<b>INDICATOR</b>		(Leuchtet auf)		(Leuchtet kreisend)	• Leuchtet kontinuierlich oder zyklisch, wenn "Auto wand cleaning", "Auto bowl cleaning" oder "Deodorizer" ausgeführt wird. (Leuchtet zyklisch, wenn der Toilettensitz benutzt wird.) • INDICATOR ON/OFF (Seite 44)

## Bei Schmutzanhaftungen

- Wenn die Düse während der Verwendung verunreinigt wird, können Sie die Düse zum Reinigen ausfahren.
- Die Düse reinigen (Seite 35)

### \*1 Was ist "ewater+"?

Dieses Wasser enthält Hypochlorsäure, die aus Chloridionen im Leitungswasser erzeugt. Es findet breite Verwendung zum Reinigen und Desinfizieren etwa von Lebensmitteln, Gebrauchsartikeln und Säuglingsflaschen.

- Brunnenwasser kann die gewünschte Wirkung möglicherweise nicht erzielen. (Da es nur wenige Chloridionen enthält.)
- Sauberes, steriles Wasser trägt dazu bei, verschmutzte Flächen gering zu halten, bedeutet jedoch nicht, dass eine Reinigung nicht mehr erforderlich ist.
- Die Wirkung und die Dauer hängen von der Verwendungs Umgebung und den Bedingungen ab.

\*2 Wasser tritt um den Stab herum aus.  
\*3 "Flush", Reinigung "REAR" und "SOFT".

# Automatikfunktionen Praktische Funktionen

Es sind verschiedene Automatikfunktionen wie etwa ein sich automatisch öffnender und schließender Toilettendeckel verfügbar.

- Im Folgenden wird der Betrieb im Falle der Werkseinstellungen beschrieben

**Wenn Sie sich nähern**

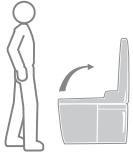

**Wenn Sie sich setzen**



**Wenn Sie sich erheben**









**Wenn Sie sich entfernen**

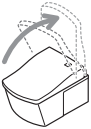
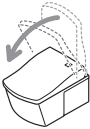
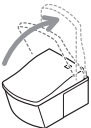
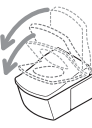

## ■ Hinweis

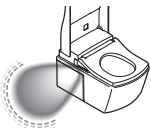
## ■ Einstellungen ändern

Automatische Spülung <b>AUTO FLUSH</b>	Bei Verwendung des Toilettensitzes	 <p><b>Die Toilette wird gespült.</b> (Nach etwa 10 Sekunden)</p>	<ul style="list-style-type: none"> <li>• Die Spülautomatik ist in folgenden Fällen nicht verfügbar. (Spülen Sie mit der Fernbedienung.) → Etwa 60 Sekunden nach dem Spülen Wenn sich jemand kürzer als 6 Minuten auf den Toilettensitz setzt (oder wenn ein männlicher Benutzer im Stehen uriniert)</li> <li>• Die Spülung hängt davon ab, wie lange Sie auf dem Toilettensitz bleiben. Etwa 6 bis 30 Sekunden: "Light flush" Etwa 30 Sekunden oder länger: "Flush"</li> </ul>	<ul style="list-style-type: none"> <li>• AUTO FLUSH ON/OFF</li> <li>• AUTO FLUSH DELAY (5 Sekunden, 10 Sekunden oder 15 Sekunden) (Seite 38)</li> </ul>
	Beim Urinieren im Stehen	 <p><b>Die Toilette wird gespült.</b> (Etwa 3 Sekunden, nachdem sich der Benutzer etwa 30 cm vom Toilettensitz entfernt hat, wird "LIGHT FLUSH" durchgeführt.)</p>		
Automatisches Öffnen des Toilettendeckels <b>AUTO OPEN/CLOSE</b>	Bei Verwendung des Toilettensitzes	 <p><b>Toilettendeckel öffnet sich</b> ..... →</p>  <p><b>Toilettendeckel schließt sich</b> (Etwa 90 Sekunden nach dem Aufstehen vom Toilettensitz)</p>	<ul style="list-style-type: none"> <li>• Wird der Toilettensitz mit der Fernbedienung oder manuell geschlossen, kann er sich 15 Sekunden im Anschluss nicht automatisch öffnen. (Öffnen und schließen Sie ihn manuell.)</li> <li>• Wenn Sie nicht auf dem Toilettensitz sitzen, nur kurz darauf sitzen oder vor der WC-Keramik stehen, dauert es etwa 5 Minuten, bis sich der Deckel automatisch schließt.</li> </ul>	<ul style="list-style-type: none"> <li>• AUTO OPEN/CLOSE ON/OFF</li> <li>• AUTO OPEN DELAY (15 Sekunden, 30 Sekunden oder 90 Sekunden)</li> <li>• AUTO CLOSE DELAY (25 Sekunden oder 90 Sekunden)</li> <li>• Automatisches Öffnen des Toilettendeckels oder sowohl von Toilettensitz als auch Toilettendeckel (Seite 40)</li> </ul>
	Beim Urinieren im Stehen	 <p><b>Toilettendeckel öffnet sich</b> ..... →</p> <p>*Öffnen Sie den Toilettensitz mit der Fernbedienung.</p>  <p><b>Der Toilettendeckel und der Toilettensitz schließen sich</b> (Etwa 90 Sekunden, nachdem sich der Benutzer etwa 30 cm vom Toilettensitz entfernt hat.)</p>		
Beleuchtung des Badezimmers mit einem weichen Licht <b>SOFT LIGHT</b>	Leuchtet im mittleren Modus	Leuchtet im starken Modus	Leuchtet im mittleren Modus ..... →	<ul style="list-style-type: none"> <li>• SOFT LIGHT ON/OFF (Seite 44)</li> </ul>
			Leuchtet im schwachen Modus (Erlischt nach etwa 5 Sekunden.) 	

# Temperaturregelung Warmwasser / Toilettensitz / Trockner

Sie können die Temperatur einstellen oder die Einstellung auf "OFF" setzen.

- 1** Nehmen Sie die Fernbedienung aus der Halterung. Wenn die Fernbedienung zum Diebstahlschutz verriegelt ist. (Seite 14)

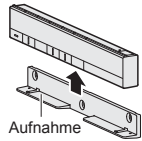

- 2** Drücken Sie [TEMP].

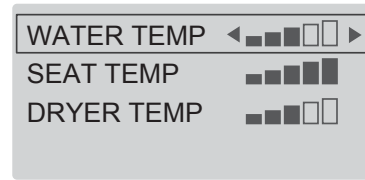

- 3** Mit das Element wählen, das eingestellt werden soll.

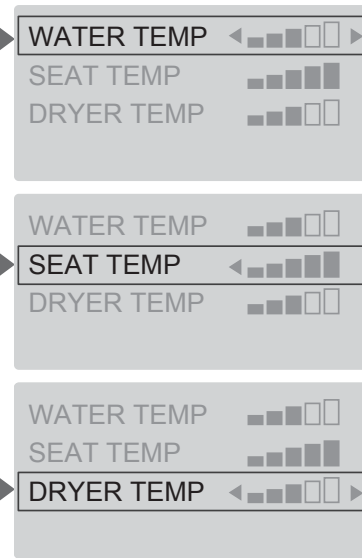

- 4** Mit den Temperaturpegel wählen. <Einstellungen abgeschlossen>

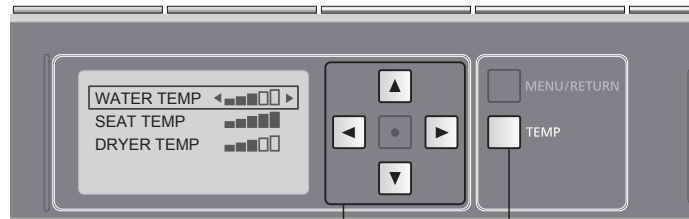
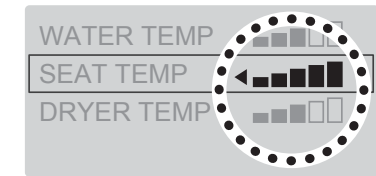

Rückseite der Fernbedienung

Temperaturregelaste

- : Ein Element auswählen
- : Eine Einstellung auswählen

**Warmwassertemperatur**

◀ drücken, bis "OFF" erscheint.

**Toilettensitztemperatur**

◀ drücken, bis "OFF" erscheint.

**Trocknerlufttemperatur**

\*Um Kondensation zu vermeiden, fällt die Wassertemperatur auch bei Einstellung auf "OFF" nicht unter 20 °C.

# Energiesparfunktionen Modi

Sie können Energie sparen, indem Sie die Toilettensitzheizung auf eine niedrige Temperatur einstellen (oder die Heizung auf "OFF" setzen), wenn die Toilette selten benutzt wird.

• Es dauert etwa 10 Tage, bis das Produkt erkannt hat, wann die Toilette relativ selten benutzt wird.

Modus	Situation	Wenn die Energiesparfunktion eingestellt ist	Wenn die Energiesparfunktion in Betrieb ist		AM <span style="float: right;">PM</span>						
		Haupt-Display	Toilettensitzheizung	0	6	8	5	9	0		
<b>AUTO ENERGY SAVER</b> <small>(Automatischer Energiesparmodus)</small>	<b>Sie möchten Energie sparen, möchten aber keinen kalten Toilettensitz.</b> NEOREST merkt sich die Zeiten seltener Nutzung und senkt die Toilettensitztemperatur automatisch.				Beispiel: Seltene Nutzung zwischen 21.00 Uhr und 6.00 Uhr 						
						Beispiel: Einstellung von 8.00 Uhr bis 17.00 Uhr 					
<b>TIMER ENERGY SAVER</b>	<b>Sie möchten nur während der voreingestellten Zeit Energie sparen.</b> Wenn Sie die Zeitdauer (3 Stunden, 6 Stunden oder 9 Stunden) einstellen, in der Energie gespart werden soll, schaltet sich die Heizung jeden Tag während dieser Zeit ab.					Beispiel: Wenn Energiespar-Timer und Energiesparautomatik zusammen benutzt werden 					
<b>AUTO ENERGY SAVER + TIMER ENERGY SAVER</b>	<b>Sie möchten mit der Energiesparautomatik und dem Energiespar-Timer viel Energie sparen</b> Wenn sowohl Energiespar-Timer als auch Energiesparautomatik eingestellt werden, wird die Energiesparautomatik aktiviert, sobald der Energiespar-Timer nicht aktiv ist.	<b>Wenn die Energiesparfunktion nicht eingestellt ist</b> 	<ul style="list-style-type: none"> <li>Mit Energiespar-Timer : Gleiche LED-Anzeige wie Energiespar-Timer (Siehe oben)</li> <li>Mit Energiespar-automatik : Gleiche LED-Anzeige wie Energiesparautomatik (Siehe oben)</li> </ul>		 	Beispiel: Wenn Energiespar-Timer und Energiesparautomatik zusammen benutzt werden 					

Betrieb

**Hinweis**

• Auch wenn die Toilettensitzheizung auf "Low" oder "OFF" geschaltet ist, wird der Toilettensitz vorübergehend beheizt, wenn Sie sich darauf setzen.

\*1 Die auf Seite 24 eingestellte Toilettensitztemperatur.

\*2 Die Dauer, in der die Toilettensitzheizung von der Energiesparautomatik auf eine niedrige Temperatur geregelt wird.

\*3 Die Dauer, in der die Toilettensitzheizung ausgeschaltet ist (OFF).

# Energiesparfunktionen

## Einstellungen

Stellen Sie die Startzeit für die Energiesparautomatik ein.

**1** MENU/RETURN  
[MENU] drücken.

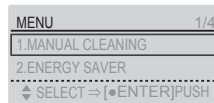

**2**   
Mit "ENERGY SAVER" wählen und dann drücken.

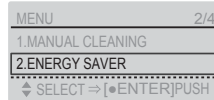

Rückseite der Fernbedienung

Taste MENU/RETURN

- : Ein Element auswählen
- : Eine Einstellung auswählen
- : Bestätigen

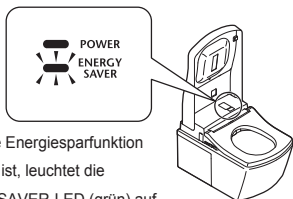

Wenn eine Energiesparfunktion eingestellt ist, leuchtet die ENERGY SAVER-LED (grün) auf.

### AUTO ENERGY SAVER

**3** Mit "AUTO ENERGY SAVER" wählen.

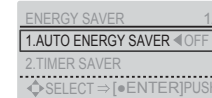

**4** Mit "ON" oder "OFF" wählen und dann drücken.

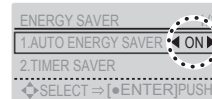

( Zurück → )

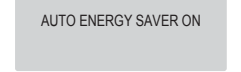

### TIMER ENERGY SAVER

**3** Mit "TIMER SAVER" wählen und dann drücken.

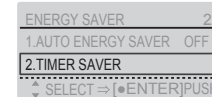

**4** Mit "3H", "6H", "9H" oder "OFF" wählen und dann drücken.



( Zurück → )

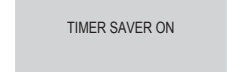

■ Zeit des Energiespar-Timers ändern → Stellen Sie die Startzeit für den Energiespar-Timer ein.

### TURNING OFF ENERGY SAVER

In Schritt 4 der oben beschriebenen Verfahren "OFF" wählen und dann drücken.

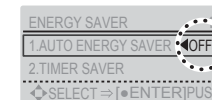

(Beispiel)

( Zurück → )

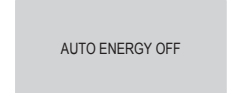

# Wartung

## Netzstecker (Monatlich durchführen)

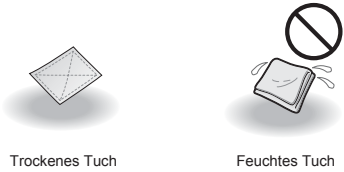

Trockenes Tuch

Feuchtes Tuch

- Den Netzstecker abziehen und mit einem trockenen Tuch abwischen.

Der Netzstecker befindet sich hinter der Seitenabdeckung (rechts).  
(Anleitung zum Entfernen der Seitenabdeckung → Seite 15)



- Den Netzstecker einführen.  
(Anleitung zum Anbringen der Seitenabdeckung → Seite 15)

### ! ACHTUNG

- Entfernen Sie regelmäßig Staub von den Polen und anderen Teilen des Netzsteckers.
  - Den Netzstecker abziehen und mit einem trockenen Tuch wischen.



- Den Netzstecker vollständig einführen.
- Zum Abziehen den Netzstecker am Steckerkörper halten.
  - Ziehen am Kabel kann Stecker oder Kabel beschädigen.

### ! ACHTUNG

- Den Netzstecker vor dem Reinigen, Warten oder Untersuchen stets von der Steckdose trennen (Seite 15).  
(Andernfalls besteht die Gefahr von Stromschlägen oder Störungen.)

**\*Zur Sicherheit den Netzstecker vor dem Reinigen oder Warten abziehen.**

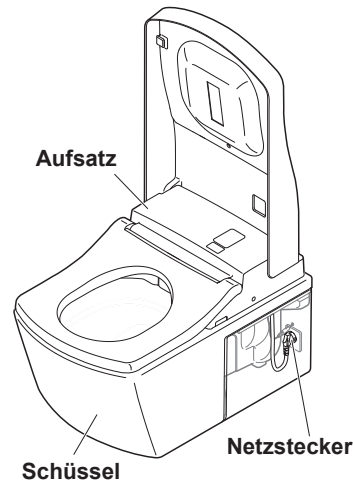

**Keine trockenen Tücher oder Toilettenpapier auf die Kunststoffteile anwenden.**  
(Dies kann Schäden verursachen.)

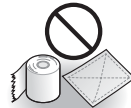

\*Außer bei Verwendung von "Wand cleaning"  
\*Nach dem Einstecken des Netzsteckers wird die Toilettenschüssel automatisch gespült.

## Vorsicht bei der Verwendung von Reinigungsmittel

- Das NEOREST ist ein elektrisches Gerät. Es darf kein Wasser darin eindringen, und es darf kein Reinigungsmittel im Spalt zwischen Aufsatz und WC-Keramik zurückbleiben. (Dies kann die Kunststoffteile beschädigen oder eine Störung verursachen.)
- Wenn zum Reinigen der Toilette Toilettenreiniger verwendet wird, innerhalb von 3 Minuten spülen und Sitz und Deckel offen lassen.
  - Reinigerreste in der WC-Keramik fortwischen. (Sollten Dämpfe von Toilettenreiniger aus der Schüssel in den Aufsatz gelangen, kann dies Störungen verursachen.)
- Kein wasserabweisendes Reinigungsmittel mit Fleckenschutz oder Reinigungswachs verwenden. Diese Produkte beschädigen zwar die Keramikoberfläche nicht, können sie jedoch versiegeln und so die Wirkung der integrierten Selbstreinigungsfunktion mindern.

## Aufsatz (Täglich durchführen)



Weiches, mit Wasser befeuchtetes Tuch

- Toilettenpapier
- Trockenes Tuch
- Nylonscheuerschwämme (Kann Schäden verursachen.)

- Den Netzstecker abziehen. (Seite 15)
- Mit einem weichen, mit Wasser befeuchteten und gründlich ausgewringenen Tuch wischen.

### ■ Bei starker Verschmutzung

- Mit einem weichen, in verdünntem neutralem Spülmittel befeuchteten Tuch wischen und dann mit einem mit Wasser befeuchteten Tuch nachwischen.



• Neutrales Spülmittel



- Verdünnungsmittel
- Benzol
- Pulverförmiges Reinigungsmittel

- Den Netzstecker einführen. (Seite 15)

### ! Warnung!

- Keine übermäßige Druck- oder Zugkraft auf die Düsenabdeckung oder die Abdeckung des Warmlufttrockners ausüben.  
(Dies kann Schäden oder Störungen verursachen.)



# Wartung

## WC-Keramik (Täglich durchführen)



- Toilettenbürste
- Neutrales Toiletten-Reinigungsmittel



- Stark saure Reinigungsmittel oder stark basische Reinigungsmittel
- Reinigungsmittel mit Scheuerpartikeln
- Reinigungsmittel auf Fluoridbasis (mit Wasserstofffluorid oder Ammoniumfluorid)
- Drahtbürste
- Scheuernde Nylonbürste

**1** Den Netzstecker abziehen. (Seite 15)

**2** Mit einer Toilettenbürste oder einem ähnlichen Gegenstand reinigen.  
**■ Wenn die WC-Keramik verstopft ist**

- Mit einer Handpumpe oder dergleichen für 10 cm oder mehr Abstand zwischen der Oberseite der Schüssel und der Wasseroberfläche sorgen.
- Handelsübliche Werkzeuge zum Beseitigen von Toilettenverstopfungen benutzen. (Andernfalls kann es zu überlaufendem Abwasser oder Wasserschäden kommen.)

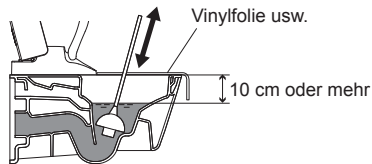

### ■ Wenn der Boden verschmutzt ist

- Mit einem gut ausgewrgungenen Tuch reinigen. (Wird der Boden nicht gereinigt, kann er verschmutzen und Korrosionen erleiden.)
- Die Verwendung des Produkts im Stehen kann zu Spritzern führen. Nutzen Sie das Produkt zur Vermeidung von Spritzern im Sitzen.

**3** Den Netzstecker einführen. (Seite 15)

### Wenn die WC-Keramik Wasser abweist oder zu Verunreinigung neigt (nur TCF996)

- **Die Oberfläche der WC-Keramik muss gereinigt werden.**  
 →Reinigen Sie sie mit einer Toilettenbürste oder dergleichen und einem handelsüblichen Reinigungsmittel auf Hydrochlorbasis oder auf anorganischer Säurebasis.
  - Verwenden Sie zur täglichen Reinigung ein neutrales Reinigungsmittel.
- **Vorsicht bei der Verwendung von Reinigungsmittel. (Seite 31)**

## Ablaufventil mit Filter (Alle 6 Monate durchführen)

<Wenn Sie eine Verminderung des Wasserdrucks bemerken>

**1** Die Seitenabdeckung entfernen (links).  
 (Seite 15)

**2** Das Absperrventil schließen.  
 • Der Wasserzulauf wird unterbrochen.

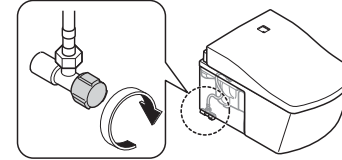

### ! VORSICHT

**Das Ablaufventil mit Filter nicht bei geöffnetem Absperrventil entfernen.**

(Andernfalls kann Wasser austreten)

**3** Die Düse ausfahren.  
 • Mit den Tasten auf der Rückseite der Fernbedienung betätigen.

(1)  MENU/RETURN [MENU] drücken.

(2)  Mit  "MANUAL CLEANING" wählen.

(3)  [ENTER] drücken.

Mit  "WAND CLEANING ON/OFF" wählen.

Zum Ausfahren der Düse [ENTER] drücken.

Zum Einfahren der Düse [ENTER] erneut drücken.

(Den Druck von der Wasserzulaufleitung nehmen.)

**4** Den Netzstecker abziehen.  
 (Seite 15)

**5** Die Abdeckung und das Ablaufventil mit Filter entfernen.  
 • Mit einem Flachkopfschraubendreher lösen und dann herausziehen.

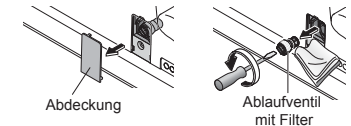

**6** Mit einem Gegenstand wie z. B. einer Zahnbürste reinigen.  
 • Außerdem etwaigen Staub aus der Öffnung des Ablaufventils mit Filter entfernen.

**7** Das Ablaufventil mit Filter und die Abdeckung wieder anbringen.  
 • Das Ablaufventil mit Filter einsetzen und mit einem Flachkopfschraubendreher fest anziehen.

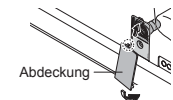

**8** Den Netzstecker einführen.  
 (Seite 15)

**9** Das Absperrventil öffnen.  
 (Seite 15)

**10** Die Seitenabdeckung wieder anbringen (links). (Seite 15)

## Luftreinigungsfilter (Monatlich durchführen)

<Wenn Sie Gerüche bemerken>

**1** Den Netzstecker abziehen. (Seite 15)

**2** Den Luftreinigungsfilter entfernen.

- Den Luftreinigungsfilter an der Kerbe herausziehen.
- Nicht zu stark ziehen. (Dies kann Schäden oder Störungen verursachen.)

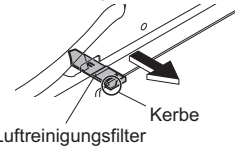

**3** Mit einem Gegenstand wie z. B. einer Zahnbürste reinigen.

- Beim Abspülen mit Wasser vor dem erneuten Einsetzen vollständig trocknen.



**4** Den Luftreinigungsfilter einsetzen.

- Fest drücken, bis ein Klicken ertönt.

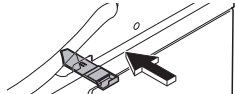

**5** Den Netzstecker einführen. (Seite 15)

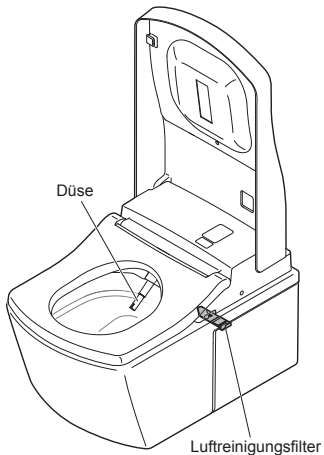

## Düse (Monatlich durchführen)

<Düsenreinigung> Wenn Sie Verunreinigungen bemerken



Weiches, mit Wasser befeuchtetes Tuch

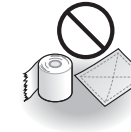

Toilettenpapier usw. (Dies kann Schäden verursachen.)

**1** Die Düse ausfahren.

- Mit den Tasten auf der Rückseite der Fernbedienung betätigen.

(1)  MENU/RETURN [MENU] drücken.

(2)   Mit  "MANUAL CLEANING" wählen.

[•ENTER] drücken.

(3)   Mit  "WAND CLEANING ON/OFF" wählen.

[•ENTER] drücken.

- Die Düse fährt aus und Reinigungswasser tritt aus.
- Die Düse fährt nach etwa 5 Minuten automatisch wieder ein.

**2** Mit einem weichen, nassen Tuch abwischen.

- Keine übermäßige Zug- oder Druckkraft auf die Düse ausüben. (Dies kann Schäden oder Störungen verursachen.)



**3**  [STOP] auf der Vorderseite der Fernbedienung drücken.

- Die Düse fährt ein.

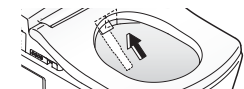

# Einstellungen ändern

## Einstellungsübersicht



Rückseite der Fernbedienung

Einstellungsarten		Verfügbare Einstellungen*	Einstellungen Seitenverweis	
AUTO FUNCTIONS	AUTO FLUSH	<b>AUTO FLUSH</b>	• Einstellen, ob das WC automatisch gespült werden soll <b>ON/OFF</b>	Seite 38
		<b>AUTO FLUSH DELAY</b>	• Die Zeit bis zum automatischen Spülen des WCs ändern <b>5S/10S/15S</b>	
	AUTO OPEN/CLOSE	<b>AUTO OPEN/CLOSE</b>	• Einstellen, ob der Toilettendeckel automatisch geöffnet werden soll <b>ON/OFF</b>	Seite 40
		<b>AUTO CLOSE DELAY</b>	• Die Zeit bis zum automatischen Schließen von Deckel/Sitz ändern <b>25S/90S</b>	
		<b>AUTO OPEN DELAY</b>	• Die Zeit bis zum automatischen Öffnen von Deckel/Sitz nach dem manuellen Schließen ändern <b>15S/30S/90S</b>	
	AUTO CLEANING	<b>SEAT/LID</b>	• Toilettendeckel automatisch öffnen und schließen/Toilettensitz und Toilettendeckel automatisch öffnen und schließen <b>LID/SEAT·LID</b>	Seite 42
		<b>AUTO WAND CLEAN</b>	• Einstellen, ob die Düse automatisch gereinigt werden soll <b>ON/OFF</b>	
	LIGHT	<b>DEODORIZER</b>	• Einstellen, ob nach dem Sitzen auf dem Toilettensitz die Luft automatisch gereinigt werden soll <b>ON/OFF</b>	Seite 44
		<b>SOFT LIGHT</b>	• Einstellen, ob weiches Licht benutzt werden soll <b>ON/OFF</b>	
		<b>BOWL LIGHT</b>	• Einstellen, ob Licht in der WC-Keramik verwendet werden soll <b>ON/OFF</b>	
OTHER SETTINGS	<b>INDICATOR</b>	• Einstellen, ob die CLEAN-Anzeige aufleuchten soll <b>ON/OFF</b>	Seite 46	
	<b>BEEP</b>	• Einstellen, ob ein Piepton ertönen soll <b>ON/OFF</b>		
	<b>PERSONAL SETTING LOCK</b>	• Einstellen, ob die persönlichen Einstellungen festgelegt werden sollen <b>ON/OFF</b>		
	<b>PRESSURE/POSITION SETTING</b>	• Einstellen, ob die gewünschten Druck- und Positionseinstellungen beibehalten werden sollen <b>ON/OFF</b>		

\*Schwarzer Text zeigt die Werkseinstellung.

# Einstellungen ändern

## AUTO FLUSH

**1** MENU/RETURN  
[MENU] drücken.

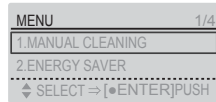

**2**

Mit "AUTO FUNCTION" wählen und dann drücken.

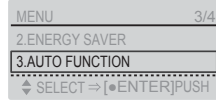

**3**

Mit "AUTO FLUSH" wählen und dann drücken.

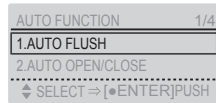

Einstellen, ob das WC automatisch gespült werden soll  
**AUTO FLUSH**

**4**   
 Mit "AUTO FLUSH" wählen.

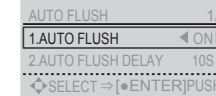

**5**   
 Mit "ON/OFF" wählen und dann drücken.

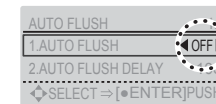

AUTO FLUSH OFF

( Zurück → MENU/RETURN )

Die Zeit (5 Sekunden, 10 Sekunden oder 15 Sekunden) wählen, nach der das WC automatisch gespült wird  
**AUTO FLUSH DELAY\***

**4**   
 Mit "AUTO FLUSH DELAY" wählen.

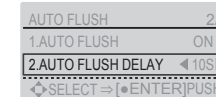

**5**   
 Mit "5S", "10S" oder "15S" wählen und dann drücken.

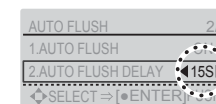

AUTO FLUSH DELAY 15S

( Zurück → MENU/RETURN )

\*Diese Funktion ist nicht verfügbar, wenn AUTO FLUSH auf "OFF" eingestellt ist.

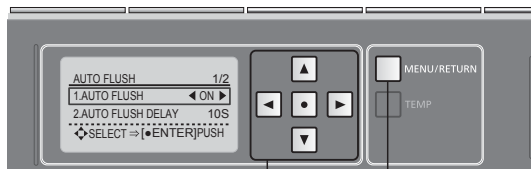

Rückseite der Fernbedienung

Taste  
MENU/RETURN

: Ein Element auswählen

: Eine Einstellung auswählen

: Bestätigen

Auf diesem Display eingestellte Elemente

1. AUTO FLUSH
2. AUTO FLUSH DELAY

# Einstellungen ändern

## AUTO OPEN/CLOSE

**1** MENU/RETURN  
[MENU] drücken.

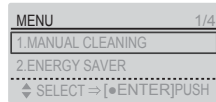

**2**

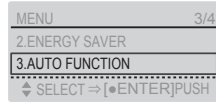

Mit "AUTO FUNCTION" wählen und dann drücken.

**3**

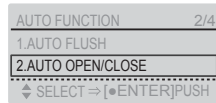

Mit "AUTO OPEN/CLOSE" wählen und dann drücken.

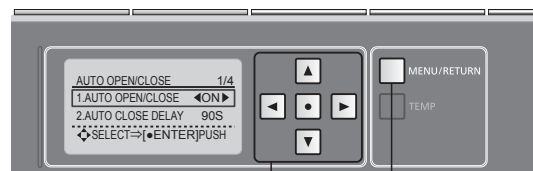

Rückseite der Fernbedienung

Taste MENU/RETURN

: Ein Element auswählen

: Eine Einstellung auswählen

: Bestätigen

Auf diesem Display eingestellte Elemente

1. AUTO OPEN/CLOSE
2. AUTO CLOSE DELAY
3. AUTO OPEN DELAY
4. SEAT/LID

Einstellen, ob der Toilettendeckel automatisch geöffnet werden soll<sup>1</sup>

### AUTO OPEN/CLOSE

**4**   
 Mit "AUTO OPEN/CLOSE" wählen.

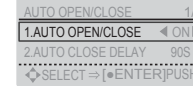

**5** Mit "ON/OFF" wählen und dann drücken.

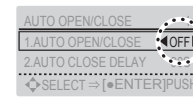

AUTO OPEN/CLOSE OFF

( Zurück → )

Die Zeit ändern, bis sich der Deckel/Sitz automatisch schließt (25 SEC oder 90 SEC)<sup>3</sup>

### AUTO CLOSE DELAY<sup>\*2</sup>

**4**   
 Mit "AUTO CLOSE DELAY" wählen.

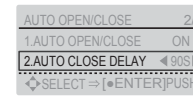

**5** Mit "25S" oder "90S" wählen und dann drücken.

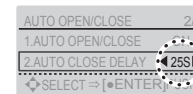

AUTO CLOSE DELAY 25S

( Zurück → )

Die Zeit bis zum automatischen Öffnen ändern (15 SEC, 30 SEC oder 90 SEC) (nach dem manuellen Schließen.)<sup>4</sup>

### AUTO OPEN DELAY<sup>\*2</sup>

**4**   
 Mit "AUTO OPEN DELAY" wählen.



**5** Mit "15S", "30S" oder "90S" wählen und dann drücken.

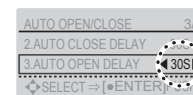

AUTO OPEN DELAY 30S

( Zurück → )

Nur Toilettendeckel automatisch öffnen und schließen/Toilettensitz und Toilettendeckel automatisch öffnen und schließen<sup>4</sup>

### SEAT/LID<sup>\*2</sup>

**4**   
 Mit "SEAT/LID" wählen.

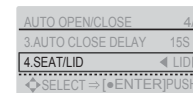

**5** Mit wählen Sie zuerst "LID" oder "SEAT·LID" und drücken dann .

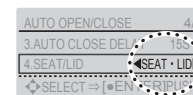

AUTO OPEN/CLOSE SEAT · LID

( Zurück → )

<sup>\*1</sup> Ist AUTO OPEN/CLOSE auf "OFF" gestellt und ist der Deckel geöffnet, arbeitet das UV-Licht nicht. Schließen Sie dann den Deckel manuell. (Nur TCF996)

<sup>\*2</sup> Diese Funktion ist nicht verfügbar, wenn AUTO OPEN/CLOSE auf "OFF" eingestellt ist.

<sup>\*3</sup> Bei Einstellung auf 25 Sekunden öffnet sich der Deckel/Sitz für etwa 15 Sekunden nach dem automatischen Schließen nicht automatisch.

<sup>\*4</sup> Wenn sich der Toilettensitz und der Toilettendeckel automatisch öffnen, wird keine Befuchtung mit Wasser vorgenommen.

# Einstellungen ändern

**AUTO CLEANING**

**1** MENU/RETURN  
[MENU] drücken.

**2**   
Mit "AUTO FUNCTION" wählen und dann drücken.

**3**   
Mit "AUTO CLEANING" wählen und dann drücken.

**AUTO WAND CLEAN**

Einstellen, ob die Düse automatisch gereinigt werden soll

**4** Mit "AUTO WAND CLEAN" wählen.

**5** Mit "ON/OFF" wählen und dann drücken.

( Zurück → )

**4** Mit "DEODORIZER" wählen.

**5** Mit "ON/OFF" wählen und dann drücken.

( Zurück → )



Rückseite der Fernbedienung

**Taste MENU/RETURN**

- : Ein Element auswählen
- : Eine Einstellung auswählen
- : Bestätigen

**Auf diesem Display eingestellte Elemente**

- 1. AUTO WAND CLEAN
- 2. DEODORIZER

# Einstellungen ändern

## LIGHT

**1** MENU/RETURN  
[MENU] drücken.

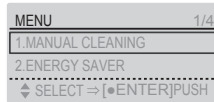

**2**   
  
Mit "AUTO FUNCTION" wählen und dann drücken.

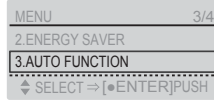

**3**   
  
Mit "LIGHT" wählen und dann drücken.

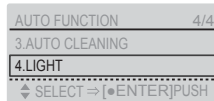

Rückseite der Fernbedienung

Taste MENU/RETURN

- : Ein Element auswählen
- : Eine Einstellung auswählen
- : Bestätigen

Auf diesem Display eingestellte Elemente

1. SOFT LIGHT
2. BOWL LIGHT
3. INDICATOR

Einstellen, ob weiches Licht benutzt werden soll  
**SOFT LIGHT**

**4**   
 Mit "SOFT LIGHT" wählen.

**5**   
 Mit "ON/OFF" wählen und dann drücken.

→ 

( Zurück → MENU/RETURN )

---

Einstellen, ob Licht im WC verwendet werden soll  
**BOWL LIGHT**

**4**   
 Mit "BOWL LIGHT" wählen.

**5**   
 Mit "ON/OFF" wählen und dann drücken.

→ 

( Zurück → MENU/RETURN )

Einstellen, ob die CLEAN-Anzeige aufleuchten soll  
**INDICATOR**

**4**   
 Mit "INDICATOR" wählen.

**5**   
 Mit "ON/OFF" wählen und dann drücken.

 → 

( Zurück → MENU/RETURN )

# Einstellungen ändern

## OTHER SETTING

**1** MENU/RETURN  
[MENU] drücken.

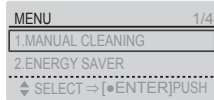

**2**   
Mit "OTHER SETTING" wählen und dann drücken.



Rückseite der Fernbedienung

Taste MENU/RETURN

: Ein Element auswählen

: Eine Einstellung auswählen

: Bestätigen

Auf diesem Display eingestellte Elemente

1. BEEP
2. PERSONAL SETTING LOCK
3. PRESSURE/POSITION SETTING

Einstellen, ob ein Piepton ertönen soll  
**BEEP**

**3** Mit "BEEP" wählen.

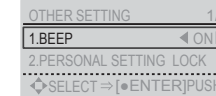

**4** Mit "ON/OFF" wählen und dann drücken.

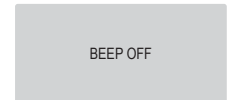
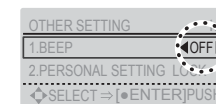

( Zurück → )

Einstellen, ob die persönlichen Einstellungen festgelegt werden sollen  
**PERSONAL SETTING LOCK**

**3** Mit "PERSONAL SETTING LOCK" wählen.

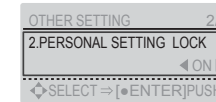

**4** Mit "ON/OFF" wählen und dann drücken.

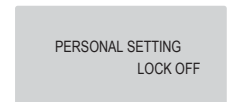
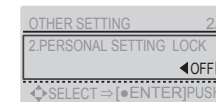

( Zurück → )

Einstellen, um den gewünschten Druck und die gewünschten Positionseinstellungen zur künftigen Anwendung zu speichern  
**PRESSURE/ POSITION SETTING**

**3** Mit "PRESSURE/ POSITION SETTING" wählen.

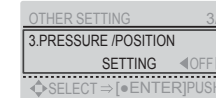

**4** Mit "ON/OFF" wählen und dann drücken.

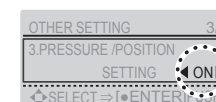

( Zurück → )



# Was tun?

## Wenn es aufgrund eines Strom- oder Wasserausfalls kein Wasser zur Verfügung steht

### ■ Bei einem Stromausfall

Die Taste an der Betätigungsplatte drücken, um zu spülen.

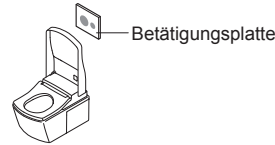

### ■ Bei einem Wasserausfall

**1** Einen Eimer Wasser zum Spülen verwenden.

**2** Wenn der Wasserpegel nach dem Spülen zu niedrig ist, Wasser nachfüllen.  
(Dies verhindert Gerüche.)

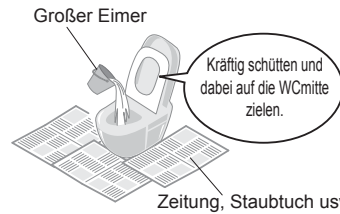

### Achtung!

- Wenn die Wasserversorgung ausfällt, muss die automatische Schüsselreinigung auf "OFF" gestellt werden.
- Sobald die Wasserversorgung wiederhergestellt wurde, muss unbedingt einmal gespült werden.  
(Dies verhindert, dass Toiletteninhalte im Ablaufrohr zurückbleibt.)

## Wenn die Bedienung mittels Fernbedienung nicht möglich ist

### ■ Der Betrieb ist auch über die Tasten am Bedienfeld möglich.

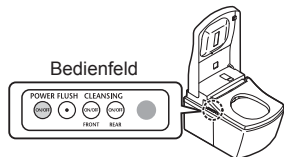

### ■ Wenn die Warn-LED für niedrigen Batteriestand leuchtet, müssen die Batterien ersetzt werden.



### ■ Batterien auswechseln

- 1** [POWER ON/OFF] am Bedienfeld drücken.  
Die POWER-LED erlischt.
- 2** Die Fernbedienung aus der Halterung nehmen. (Seite 14)
- 3** Die Abdeckung öffnen und die AA-Batterien auswechseln. (Seite 14)
- 4** Die Fernbedienung in die Halterung setzen.
- 5** [POWER ON/OFF] am Bedienfeld drücken.  
Die POWER-LED leuchtet auf.

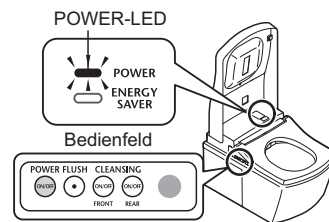

# Was tun?

## Schutz vor Frostschäden

Wenn die Umgebungstemperatur auf 0 °C oder darunter sinken kann, sollten Maßnahmen für den Frostschutz ergriffen werden.

### Achtung!

- Wenn die Umgebungstemperatur auf 0 °C oder darunter sinken kann, darf die Energiesparfunktion nicht benutzt werden. (Dies kann das Produkt beschädigen.)
- Das Badezimmer heizen oder andere Frostschutzmaßnahmen ergreifen, so dass die Umgebungstemperatur nicht unter 0°C absinkt.
- Vorher "AUTO FLUSH" (Seite 38) und "AUTO OPEN/CLOSE" (Seite 40) auf "OFF" einstellen.

## Schutz vor Frostschäden

### ■ Wasser ablassen

**1** Die Seitenabdeckung (links) abnehmen und das Absperrventil schließen.  
(Seite 15, Seite 51)

**2** Die Düse leeren.

- (1) Den Stab ausfahren.  
Mit den Tasten auf der Rückseite der Fernbedienung betätigen.

1.  MENU/RETURN [MENU] drücken.

2.  Mit "MANUAL CLEANING" wählen.

3.  [ENTER] drücken.

Mit "WAND CLEANING ON/OFF" wählen.

Zum Ausfahren der Düse [ENTER] drücken.

- Den Stab in der ausgefahrenen Position halten, bis kein Wasser mehr um den Stab herum austritt.

Zum Einfahren der Düse [ENTER] erneut drücken.

- (Den Druck von der Wasserzulaufleitung nehmen.)

(2) Den Netzstecker abziehen. (Seite 15)

(3) Die Abdeckung und das Ablaufventil mit Filter entfernen.

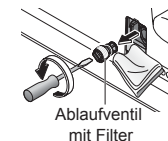
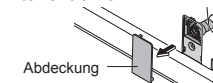

- (4) Nach dem Ablassen des Wassers das Ablaufventil mit Filter und die Abdeckung anbringen.  
Das Ablaufventil mit Filter einsetzen und mit einem Flachkopfschraubendreher fest anziehen.

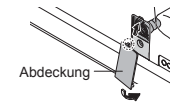

(5) Den Netzstecker einführen. (Seite 15)

**3** Prüfen, ob die POWER-LED am Haupt-Display leuchtet. (Seite 15)

**4** Die Toilettensitztemperatur auf "High" einstellen. (Seite 24)

(Zum Konstanthalten der Temperatur.)  
• Nach Abschluss den Toilettensitz und den Toilettendeckel schließen.

**5** Die Seitenabdeckung wieder anbringen (links). (Seite 15)

### ■ Wiederinbetriebnahme des NEOREST

- Das Wasser muss nachgefüllt werden. (Seite 50)

# Was tun? Langfristiger Nichtgebrauch

Wenn sich die Toilette an einem Ort befindet, der längere Zeit verlassen bleibt, sollte das Wasser abgelassen werden. (Das Wasser im Wasserbehälter kann kontaminiert werden und Hautentzündungen und andere Probleme verursachen.)

## Wasser ablassen

**1** Die Seitenabdeckung (links) abnehmen und das Absperrventil schließen.  
(Seite 15, Seite 51)

**2** Das Rohr leeren. (Schritt **2** (1) bis (4) auf Seite 49)

**3** Den Wasserablasshebel herausziehen.  
Wasser tritt etwa 20 Sekunden lang in der Umgebung der Düse aus.

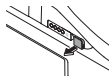

**4** Den Wasserablasshebel loslassen, um ihn in seine ursprüngliche Position zurückkehren zu lassen.

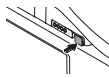

**5** Die Seitenabdeckung wieder anbringen (links). (Seite 15)

**6** Geeignete Maßnahmen für das im WC verbliebene Wasser ergreifen.

Durch Zugabe von Frostschutzmittel zum Restwasser in der Toilettenschüssel reduziert sich die Gefahr des Gefrierens.

### Wiederinbetriebnahme des NEOREST

- Das Wasser muss nachgefüllt werden. (Siehe rechts)

## Wasser nachfüllen (Wiederinbetriebnahme)

**1** Das Absperrventil öffnen.  
Prüfen, dass kein Wasser aus einem Rohr oder dem Aufsatz austritt.

**2** Wenn sich das Gerät nicht einschaltet, Stecker einstecken.  
(Seite 15)

**3** Wasser aus der Düse ablassen.  
(1) Auf die linke Seite des Toilettensitzes drücken,  
(2) "REAR" auf der Fernbedienung drücken, um Wasser aus dem Stab abzulassen. (Das Wasser in einem Pappbecher oder anderen Behälter auffangen)

### Wenn Restwasser eingefroren ist oder kein Wasser austritt

- Das Badezimmer heizen und den Wasserzulaufschlauch und das Absperrventil mit einem in warmes Wasser getauchten Tuch aufwärmen.

# Fehlersuche

Versuchen Sie zunächst, die auf den Seiten 51 bis 58 beschriebenen Maßnahmen auszuführen. Sollte das Problem bestehen bleiben, wenden Sie sich an den Installateur, den Händler oder die auf der Rückseite dieser Anleitung aufgeführte Kontaktadresse.

- Die **CLEAN-Anzeige leuchtet nicht auf**. (Sie muss ersetzt werden. → Seite 57)
- Die **POWER-LED (blau)** und die **ENERGY SAVER-LED (orange)** am **Haupt-Display blinken**. (Es müssen Teile ersetzt werden. → Seite 58)

## VORSICHT

**!** Im Falle eines Wasserlecks stets das Absperrventil schließen.

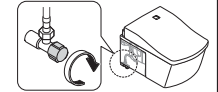

## Bitte zunächst prüfen

Leuchtet die **POWER-LED**?

Leuchtet die **LED** auf, wenn Sie **[POWER ON/OFF]** am Aufsatz drücken?

Ist der **Schutzschalter am Verteiler eingeschaltet**?

→ Prüfen Sie, ob ein Stromausfall vorliegt oder der Schalter sich auf "OFF" geschaltet hat.

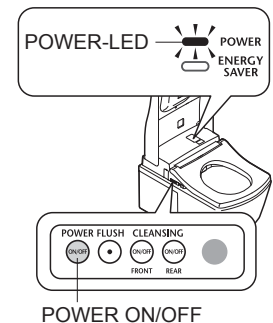

Leuchtet die **ENERGY SAVER-LED**?

Während die **LED leuchtet**, ist die **Energiesparfunktion** (Seite 26) **aktiv**, weshalb die **Toilettensitztemperatur reduziert** oder die **Heizung ganz ausgeschaltet** sein kann.

Funktioniert die **Fernbedienung**?

Blinkt die **Warn-LED für niedrigen Batteriestand** an der **Oberfläche der Fernbedienung**?

→ Batterien auswechseln. (Seite 48)

Ist der **Fernbedienungssender** oder der **Fernbedienungsempfänger blockiert**?

→ Beseitigen Sie Hindernisse, Schmutz, Wassertropfen und andere Blockaden.

Die Fernbedienung wird **batterienbetrieben**

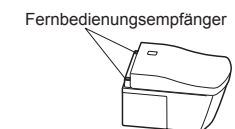
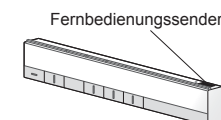
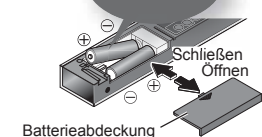

# Fehlersuche

## Gesäßreinigung und Intimreinigung, Düse

Problem	Bitte prüfen	Seitenverweis
<b>Die Düse fährt nicht aus (oder kein Reinigungswasser tritt aus)</b>	<ul style="list-style-type: none"> <li>Ist die Bedienung über das Bedienfeld möglich? (Prüfen Sie dies, während Sie auf dem Toilettensitz sitzen.) → Siehe "Funktioniert die Fernbedienung?"</li> </ul>	12 51
	<ul style="list-style-type: none"> <li>Wenn die Temperatur zu niedrig ist, dauert das Ausfahren der Düse nach dem Drücken der Fernbedienungstaste länger, da das Wasser zunächst erwärmt werden muss.</li> </ul>	-
	<ul style="list-style-type: none"> <li>Haben Sie 2 Stunden oder länger ohne Unterbrechung auf der Toilette gesessen? (Der Betrieb wird in diesem Fall aus Sicherheitsgründen eingestellt.) → Stehen Sie auf und setzen Sie sich wieder.</li> </ul>	-
	<ul style="list-style-type: none"> <li>Wenn der Wasserversorgungsdruck stark abfällt, etwa weil an anderer Stelle Wasser verbraucht wird oder die Wasserversorgung ausgefallen ist, kann die Funktion aus Sicherheitsgründen angehalten werden. → Den Stecker abziehen und nach etwa 10 Sekunden wieder einstecken. Wenn das Symptom erneut auftritt → Es könnte eine Störung vorliegen. Wenden Sie sich an die auf der Rückseite dieser Anleitung angegebene Kontaktadresse.</li> </ul>	-
	<ul style="list-style-type: none"> <li>Einige Sitzpositionen werden vom Sitzsensor möglicherweise nur schwer erkannt. → Setzen Sie sich ganz auf den Toilettensitz.</li> </ul>	11
	<ul style="list-style-type: none"> <li>Verwenden Sie eine Toilettensitzbezug, eine Toilettendeckelbezug oder einen Kindersitz? → Nehmen Sie alle Bezüge ab. Wird ein Kindersitz oder ein weicher Hilfssitz verwendet, muss dieser nach jedem Gebrauch entfernt werden.</li> </ul>	 11
<b>Die Düse fährt aus, aber es tritt kein Reinigungswasser aus/Der Druck des Reinigungswassers ist niedrig</b>	<ul style="list-style-type: none"> <li>Ist die Wasserversorgung ausgefallen? → Die Taste "STOP" drücken und warten, bis die Wasserversorgung wiederhergestellt ist.</li> </ul>	-
	<ul style="list-style-type: none"> <li>Ist das Absperrventil geschlossen?</li> </ul>	15
	<ul style="list-style-type: none"> <li>Ist das Ablaufventil mit Filter durch Fremdkörpern verstopft? → Den Filter reinigen.</li> </ul>	33
	<ul style="list-style-type: none"> <li>Ist der Wasserdruck niedrig eingestellt?</li> </ul>	16
<b>Das Reinigungswasser ist kalt</b>	<ul style="list-style-type: none"> <li>Ist die Wassertemperatur auf "OFF" oder niedrig eingestellt?</li> <li>Wenn die Temperatur der Wasserversorgung oder im Badezimmer niedrig ist, kann das Wasser beim ersten Sprühen kalt sein.</li> </ul>	24 -
<b>Die Funktion wird zwischendurch unterbrochen</b>	<ul style="list-style-type: none"> <li>Gesäßreinigung, sanfte Gesäßreinigung und Intimreinigung halten automatisch nach 5 Minuten kontinuierlicher Verwendung an. Anschließend flackern die POWER-LED (blau) und die ENERGY SAVER-LED (grün) am Display des Aufsatzes etwa 60 Sekunden lang, während warmes Wasser zubereitet wird. → Warten Sie, bis die LEDs am Display des Aufsatzes leuchten, und drücken Sie dann die Taste erneut.</li> </ul>	-
	<ul style="list-style-type: none"> <li>Ist die Erkennung durch den Sitzschalter schwierig? → Setzen Sie sich ganz auf den Toilettensitz. Wenn Sie sich leicht erheben oder vorne auf dem Sitz sitzen, kann es vorkommen, dass der Sitzschalter Ihre Anwesenheit vorübergehend nicht erkennt.</li> </ul>	11
<b>Wasser tritt unerwartet aus der Düse aus</b>	<ul style="list-style-type: none"> <li>Nachdem Sie sich auf den Toilettensitz gesetzt haben, tritt Wasser mehrere Sekunden lang aus der Umgebung der Düse aus.</li> <li>Vor der Nachbenebelung tritt für ungefähr 70 Sekunden Wasser aus der Umgebung des Stabes aus. (Nur TCF996)</li> <li>Leuchtet die CLEAN-Anzeige kreisend?               <ul style="list-style-type: none"> <li>Die Düse wird mit "ewater+" gereinigt.</li> </ul> </li> </ul>	20

## Warmlufttrocknung

Problem	Bitte prüfen	Seitenverweis
<b>Die Trocknertemperatur ist zu niedrig</b>	<ul style="list-style-type: none"> <li>Ist die Temperaturvoreinstellung an der Fernbedienung zu niedrig eingestellt?</li> </ul>	24
<b>Die Funktion wird zwischendurch unterbrochen</b>	<ul style="list-style-type: none"> <li>Die Funktion hält automatisch nach 10 Minuten des kontinuierlichen Gebrauchs an.</li> <li>Ist die Erkennung durch den Sitzschalter schwierig? → Setzen Sie sich ganz auf den Toilettensitz. Wenn Sie sich leicht erheben oder vorne auf dem Sitz sitzen, kann es vorkommen, dass der Sitzschalter Ihre Anwesenheit vorübergehend nicht erkennt.</li> </ul>	- 11

## Spülung

Problem	Bitte prüfen	Seitenverweis
<b>Das WC wird nicht gespült, auch wenn die Spültaste gedrückt wird</b>	<ul style="list-style-type: none"> <li>Drücken Sie die Taste mehrmals hintereinander?               <ul style="list-style-type: none"> <li>Die Taste [FLUSH] kann nicht zum wiederholten Aktivieren eines Spülvorgangs verwendet werden. Warten Sie etwa 20 Sekunden und drücken Sie die Taste dann erneut.</li> </ul> </li> <li>Kommt Wasser aus der Wasserversorgung? → Einen Eimer Wasser zum Spülen verwenden.</li> </ul>	- 48
<b>Das WC wird nicht automatisch gespült, oder die Spülung setzt verzögert ein (Automatische Spülung)</b>	<ul style="list-style-type: none"> <li>Ist "AUTO FLUSH" auf "OFF" eingestellt? → Auf "ON" einstellen.</li> <li>Auch wenn "AUTO FLUSH" auf "ON" eingestellt ist, ist die Funktion in den folgenden Fällen nicht verfügbar.               <ul style="list-style-type: none"> <li>60 Sekunden nach der WC-Spülung → Spülen Sie nach 60 Sekunden mithilfe der Fernbedienung.</li> <li>Wenn Sie sechs Sekunden oder weniger sitzen oder vor dem Toilettensitz stehen. → Spülen Sie mit der Fernbedienung.</li> <li>Wenn Sie sich nach dem Benutzen der Toilette im Stehen nicht entfernen. → Entfernen Sie sich von der Toilette und warten Sie etwa drei Sekunden lang.</li> <li>Wenn Wassertropfen oder Schmutz den Personensensor stören. → Den Schmutz entfernen.</li> </ul> </li> <li>Einige Sitzpositionen werden vom Sitzsensor möglicherweise nur schwer erkannt. → Setzen Sie sich ganz auf den Toilettensitz.</li> </ul>	38 22 11 11
	<ul style="list-style-type: none"> <li>Die Taktung der automatischen Schüsselreinigung lässt sich ändern. (Nach etwa 10 Sekunden → nach etwa 5 oder 15 Sekunden)</li> </ul>	38
	<ul style="list-style-type: none"> <li>Ist "AUTO FLUSH" auf "ON" eingestellt?</li> <li>Haben der Sitzschalter oder der Personensensor Schwierigkeiten bei der Aktivierung oder Erkennung? → Setzen Sie sich ganz auf den Toilettensitz. Wenn Sie sich während der Verwendung vom Toilettensitz erheben oder weit vorne sitzen, schaltet sich der Sitzschalter möglicherweise nicht ein, so dass es während der Verwendung zum automatischen Spülen kommt. → Etwaigen Schmutz vom Personensensor entfernen.</li> </ul>	38 11
<b>Das WC spült selbsttätig</b>	<ul style="list-style-type: none"> <li>Nach dem Einstecken des Netzsteckers in die Steckdose wird die Toilettenschüssel automatisch gespült.</li> </ul>	-

# Fehlersuche

Spülung		
Problem	Bitte prüfen	Seitenverweis
Toiletteninhalt wird nicht vollständig fortgespült	<ul style="list-style-type: none"> <li>Ist der Wasserzfluss zur Toilette durch andere Fließwasserarmaturen unterbrochen? → Die Nutzung anderer Armaturen einstellen und dann spülen.</li> </ul>	-
	<ul style="list-style-type: none"> <li>Werden die Tasten für die große und die kleine Spülung richtig verwendet?                             <ul style="list-style-type: none"> <li>Spülen (für Exkrememente): Bis zu 10 m Toilettenpapier (einlagig)</li> <li>Kurzes Spülen (für Flüssigkeiten): Bis zu 3 m Toilettenpapier (einlagig)</li> </ul> </li> </ul>	17
	<ul style="list-style-type: none"> <li>Je nach Konsistenz des Unrats kann das Spülen schwierig sein. → Spülen Sie erneut. Wenn die Schüssel durch Spülen nicht gereinigt werden kann, entfernen Sie die Verunreinigungen mit einer Bürste oder dergleichen.</li> </ul>	-
Nach dem Spülen bleibt Barium zurück	<ul style="list-style-type: none"> <li>Substanzen mit einer höheren spezifischen Dichte wie etwa Barium können schwer fortspülbar sein. → Spülen Sie erneut. Wenn die Schüssel durch Spülen nicht gereinigt werden kann, entfernen Sie die Verunreinigungen mit einer Bürste oder dergleichen.</li> </ul>	-
Es gibt Rückstände an der Schüsseloberfläche	<ul style="list-style-type: none"> <li>Öl und anderer schwer sichtbarer Schmutz kann an der Schüsseloberfläche anhaften. → Die Schüssel mit einem neutralen (nicht scheuernden) Toilettenreiniger reinigen.</li> </ul>	32

Toilettensitz und Toilettendeckel (AUTO OPEN/CLOSE)		
Problem	Bitte prüfen	Seitenverweis
Der Toilettendeckel öffnet sich nicht automatisch	<ul style="list-style-type: none"> <li>Ist "AUTO OPEN/CLOSE (LID)" auf "OFF" eingestellt? → Auf "ON" einstellen.</li> <li>Ist die Erkennung durch den Personensensor schwierig? → Etwaigen Schmutz vom Personensensor entfernen.</li> <li>Auch bei Einstellung auf "ON" wird AUTO OPEN/CLOSE (LID) etwa 15 Sekunden nach dem Schließen des Toilettensitzes oder Toilettendeckels nicht ausgeführt.                             <ul style="list-style-type: none"> <li>Wenn der Toilettendeckel manuell geschlossen wurde (Für eine höhere Benutzerfreundlichkeit von NEOREST ist ein Zeitintervall zwischen dem Schließen des Deckels und seinem nächsten Öffnen eingestellt.) → Verlassen Sie das Badezimmer und nähern Sie sich erst nach mindestens 15 Sekunden erneut der Schüssel.</li> </ul> </li> </ul>	40 11 22
	<ul style="list-style-type: none"> <li>Ist "AUTO OPEN WAITING TIME" auf 30s oder 90s eingestellt?</li> </ul>	40
	<ul style="list-style-type: none"> <li>Ist ein Toilettensitz- oder Deckelbezug angebracht? → Nehmen Sie alle Bezüge ab.</li> </ul>	11
Der Toilettendeckel schließt sich nicht automatisch	<ul style="list-style-type: none"> <li>Ist "AUTO OPEN/CLOSE (LID)" auf "OFF" eingestellt? → Auf "ON" einstellen.</li> <li>Wenn Sie sich nicht auf den Toilettensitz setzen, sechs Sekunden oder weniger sitzen oder vor dem Toilettensitz stehen, schließt sich der Toilettensitz bzw. Toilettendeckel nach etwa 5 Minuten.</li> <li>Wenn sie sich nicht automatisch schließen, obwohl "AUTO OPEN/CLOSE (LID)" auf "ON" eingestellt ist, ist die Erkennung des Personensensors möglicherweise fehlerhaft. → Falls sich ein reflektierendes Objekt davor befindet, etwa ein Spiegel oder Glas, verschieben Sie das reflektierende Objekt oder verhängen Sie es mit einem Vorhang oder dergleichen.</li> </ul>	40 22 11
	<ul style="list-style-type: none"> <li>Ist der Sensor direktem Sonnenlicht ausgesetzt? → Der Sensor darf keinem direkten Sonnenlicht ausgesetzt sein, da dies zu einer fehlerhaften Erkennung führen kann.</li> <li>Gibt es eine Heizung innerhalb des Erkennungsbereichs des Personensensors? → Sie darf sich nicht Erkennungsbereichs des Personensensors befinden.</li> <li>Ist auch ein Urinal oder Waschbecken im Badezimmer vorhanden? → Möglicherweise erkennt der Sensor Personen, die das Urinal verwenden, so dass sich der Toilettendeckel öffnet oder schließt.</li> </ul>	11
Der Toilettendeckel schließt sich selbsttätig	<ul style="list-style-type: none"> <li>Ist "AUTO OPEN/CLOSE (LID)" auf "ON" eingestellt?</li> <li>Ist AUTO CLOSE WAITING TIME auf 25s eingestellt?</li> <li>Einige Sitzpositionen werden vom Sitzschalter möglicherweise nur schwer erkannt. → Setzen Sie sich ganz auf den Toilettensitz.</li> </ul>	40 11
Der Toilettensitz und der Toilettendeckel öffnen sich gleichzeitig	<ul style="list-style-type: none"> <li>Sind die Einstellungen so konfiguriert, dass sich Toilettensitz und Toilettendeckel gemeinsam öffnen?</li> </ul>	40
Der Öffnungs- (oder Schließ-)vorgang hält an	<ul style="list-style-type: none"> <li>Wenn der Deckel oder Sitz beim erstmaligen Einstecken des Netzsteckers auf ein Hindernis trifft, kann er beim nächsten Betrieb auf halbem Weg anhalten (oder schließen). → Wenn keine Hindernisse vorliegen, den Stecker abziehen und nach etwa 5 Sekunden wieder einstecken. Dann die Taste "OPEN/CLOSE (Seat)" an der Fernbedienung drücken.</li> </ul>	-
Öffnen und Schließen mit der Fernbedienung nicht möglich	<ul style="list-style-type: none"> <li>Wenn das automatische Öffnen eingestellt ist. → Siehe "Funktioniert die Fernbedienung?"</li> <li>Beim Betrieb unter Leuchtstoffröhren kann es zu einer falschen Erkennung kommen.</li> </ul>	51 -

# Fehlersuche

## Toilettensitz und Toilettendeckel

Problem	Bitte prüfen	Seitenverweis
<b>Der Toilettensitz wird nicht warm</b>	<ul style="list-style-type: none"> <li>Ist die Toilettensitztemperatur auf "OFF" oder niedrig eingestellt?</li> </ul>	24
	<ul style="list-style-type: none"> <li>Leuchtet die ENERGY SAVER-LED (grün)?                             <ul style="list-style-type: none"> <li>Der Energiespar-Timer ist aktiv und hat die Toilettensitzheizung ausgeschaltet.</li> <li>→ Wenn Sie sich auf den Sitz setzen, wird die Heizung vorübergehend eingeschaltet, und der Sitz wird etwa 15 Minuten lang beheizt.</li> </ul> </li> <li>Leuchtet die ENERGY SAVER-LED (orange)?                             <ul style="list-style-type: none"> <li>Die Toilettensitztemperatur wurde gesenkt, um Energie zu sparen (Die Energiesparautomatik ist aktiv).</li> <li>→ Wenn Sie sich auf den Sitz setzen, wird die Heizung vorübergehend eingeschaltet, und der Sitz wird etwa 15 Minuten lang beheizt.</li> </ul> </li> </ul>	26
	<ul style="list-style-type: none"> <li>Haben Sie längere Zeit gesessen?                             <ul style="list-style-type: none"> <li>Nach etwa 20 Minuten Sitzen nimmt die Temperatur ab; nach etwa 1 Stunde wird die Heizung ausgeschaltet ("OFF").</li> <li>→ Verlassen Sie den Toilettensitz und kehren Sie zurück.</li> </ul> </li> </ul>	-
	<ul style="list-style-type: none"> <li>Einige Sitzpositionen werden vom Sitzschalter möglicherweise nur schwer erkannt.</li> <li>→ Setzen Sie sich ganz auf den Toilettensitz.</li> </ul>	11
	<ul style="list-style-type: none"> <li>Ist ein Toilettensitz- oder Deckelbezug angebracht?</li> <li>→ Nehmen Sie alle Bezüge ab.</li> </ul>	11

## Energiesparen

Problem	Bitte prüfen	Seitenverweis
<b>Die Energiespar-Timerfunktion arbeitet nicht richtig</b>	<ul style="list-style-type: none"> <li>Haben Sie die Batterien der Fernbedienung ausgewechselt?                             <ul style="list-style-type: none"> <li>Wenn die Batterien leer sind, können die Einstellungen gelöscht werden.</li> <li>→ Die Einstellungen erneut vornehmen.</li> </ul> </li> </ul>	14 28
<b>Die Energiesparautomatik arbeitet nicht richtig</b>	<ul style="list-style-type: none"> <li>Da die Funktion mehrere Tage benötigt, um die Nutzungsbedingungen kennenzulernen, und die Energiesparautomatik erst dann aktiviert wird, wird möglicherweise bei seltenerer Benutzung wenig Energie gespart.</li> <li>→ Prüfen Sie, welche Energiesparfunktion aktiv ist.</li> </ul>	26

## Luftreiniger

Problem	Bitte prüfen	Seitenverweis
<b>Der Luftreiniger scheint nicht zu funktionieren</b>	<ul style="list-style-type: none"> <li>Auch nach dem Setzen ist kein Betriebsgeräusch zu hören.</li> <li>→ Setzen Sie sich ganz auf den Toilettensitz.</li> </ul>	11
	<ul style="list-style-type: none"> <li>Wenn Sie nach dem Setzen auf den Toilettensitz ein Betriebsgeräusch hören.</li> <li>→ Den Luftreinigungsfilter reinigen.</li> </ul>	34
<b>Ein merkwürdiger Geruch ist wahrnehmbar</b>	<ul style="list-style-type: none"> <li>Verwenden Sie einen separat erworbenen Luftauffrischer oder Deodorisierer?                             <ul style="list-style-type: none"> <li>Dies kann die Wirksamkeit des NEOREST-Luftreinigers beeinträchtigen oder merkwürdige Gerüche verursachen.</li> <li>→ Den Luftauffrischer oder Deodorisierer entfernen.</li> </ul> </li> </ul>	-
<b>Der Luftreiniger funktioniert nicht</b>	<ul style="list-style-type: none"> <li>Ist "DEODORIZER" auf "OFF" eingestellt?</li> <li>→ Auf "ON" einstellen.</li> </ul>	42

## Hygiene

Problem	Bitte prüfen	Seitenverweis
<b>Das weiche Licht oder die WC-Licht leuchtet nicht</b>	<ul style="list-style-type: none"> <li>Ist die Einstellung auf "OFF"?                             <ul style="list-style-type: none"> <li>→ Auf "ON" einstellen.</li> </ul> </li> </ul>	44
<b>Der Sprühnebel wird spontan versprüht</b>	<ul style="list-style-type: none"> <li>Wenn Personensensor A jemanden erkennt, erfolgt die Befeuchtung mit Wasser.</li> <li>Wenn die Reinigungsfunktionen 8 Stunden lang nicht benutzt wurden, wird automatisch Sprühnebel in das WC gesprüht.</li> </ul>	11 20
	<ul style="list-style-type: none"> <li>Wenn die Reinigungsfunktionen 10 Stunden lang nicht benutzt wurden, leuchtet die UV-Lampe auf.</li> </ul>	20
<b>Die UV-Lampe im Inneren des WCs leuchtet. (Nur TCF996)</b>	<ul style="list-style-type: none"> <li>Ist die Einstellung auf "OFF"?                             <ul style="list-style-type: none"> <li>→ Auf "ON" einstellen.</li> </ul> </li> <li>Wenn die CLEAN-Anzeige nicht leuchtet, müssen Teile ausgewechselt werden. Wenden Sie sich an uns (Siehe Kontaktangaben auf der Rückseite).</li> </ul>	44 Rückseite
<b>Wenn die WC-Innenfläche Wasser abweist oder zu Verunreinigung neigt (nur TCF996)</b>	<ul style="list-style-type: none"> <li>Die WC-Innenfläche muss gereinigt werden.</li> <li>→ Reinigen Sie sie mit einer Toilettenbürste oder dergleichen und einem handelsüblichen Reinigungsmittel auf Hydrochlorbasis oder auf anorganischer Säurebasis.</li> <li>Verwenden Sie zur täglichen Reinigung ein neutrales Reinigungsmittel.</li> </ul>	32
	<ul style="list-style-type: none"> <li>Ist "AUTO OPEN/CLOSE (LID)" auf "OFF" gestellt?</li> <li>→ Ist AUTO OPEN/CLOSE auf "OFF" gestellt und ist der Deckel geöffnet, arbeitet das UV-Licht nicht.</li> </ul>	40

## Sonstiges

Problem	Bitte prüfen	Seitenverweis
<b>Wasser tritt aus den Rohrverbindungen aus</b>	<ul style="list-style-type: none"> <li>Wenn Verbindungsmuttern lose sind, müssen Sie mit einem Werkzeug wie etwa einem Universalschlüssel nachgezogen werden.</li> <li>→ Wenn der Wasseraustritt nicht aufhört, das Absperrventil schließen und nach Reparaturmöglichkeiten suchen.</li> </ul>	-
<b>Die Anzeige auf der Fernbedienung erlischt</b>	<ul style="list-style-type: none"> <li>Das Display schaltet sich aus, wenn länger als 1 Minute keine Taste der Fernbedienung gedrückt wird.</li> </ul>	14 17
<b>Der Aufsatz ist instabil</b>	<ul style="list-style-type: none"> <li>Es gibt einen Abstand zwischen dem Toilettensitzdämpfer und der WC-Keramik, um den Sitzschalter zu aktivieren. Wenn Sie sich auf den Toilettensitz setzen, senkt sich der Toilettensitz unmerklich, um den Sitzschalter zu aktivieren.</li> </ul>	11
<b>Der Aufsatz erzeugt ein Geräusch</b>	<ul style="list-style-type: none"> <li>&lt;Wenn Sie sich nach dem Gebrauch vom WC entfernen&gt;</li> <li>Möglicherweise hören Sie, wie Restwasser abgelassen wird.</li> <li>&lt;Wenn das Produkt nicht verwendet wird&gt;</li> <li>Wenn die Reinigungsfunktion etwa 8 Stunden lang nicht verwendet wird, hören Sie möglicherweise das Geräusch der automatischen Düsenreinigung.</li> </ul>	- 20
	<ul style="list-style-type: none"> <li>Das Wasser im WC dient dazu, den Geruch von Fäkalien zu unterdrücken, und kann aufspritzen.</li> <li>→ Das Spritzen kann etwas unterdrückt werden, indem eine Schicht Toilettenpapier auf der Wasseroberfläche ausgebreitet wird.</li> </ul>	-
<b>Beim Reinigen ertönt ein schmatzendes Geräusch unter dem Boden</b>	<ul style="list-style-type: none"> <li>Spülen Sie das WC und prüfen Sie, ob Geräusche aus dem Abwasserrohr kommen. Verwenden Sie ein Gerät, mit dem sich der Wasserpegel in der Toilette konstant halten lässt.</li> </ul>	-

# Fehlersuche

Sonstiges		
Problem	Bitte prüfen	Seitenverweis
Beim Spülen ertönt ein gurgelndes Geräusch	<ul style="list-style-type: none"> <li>Beim Spülen von Toiletteninhalten entstehen Geräusche, wenn Luft, Exkremente und Wasser gemeinsam aus dem WC gesaugt werden.</li> </ul>	-
Es gibt einen schwarzen Fleck am oder um das WC	<ul style="list-style-type: none"> <li>Ammoniak im Urin kann schwarze Flecken verursachen → Wenn Urin auf das WC oder den Boden spritzt, muss es sofort weggewischt werden.</li> </ul>	-
Es gibt schwarzen oder rosafarbenen Schleim auf der Innenfläche des WCs	<ul style="list-style-type: none"> <li>Er entsteht durch das Wachstum luftübertragener Pilzsporen oder Bakterien, die sich vom Schmutz an der Toilettenschüssel ernähren. → Mit einem neutralen (nicht scheuernden) Toilettenreiniger reinigen.</li> </ul>	-
Es gibt Wassertropfen an der Schüsseloberfläche	<ul style="list-style-type: none"> <li>Bei hoher Luftfeuchtigkeit und einem starken Differenz zwischen Wasser- und Zimmertemperatur kommt es zu Kondensation. → Die Tropfen mit einem trockenen Tuch abwischen. (Kondensation kann auch an kondensationsgeschützten Schüsseln auftreten, wenn die Differenz zwischen Wasser- und Zimmertemperatur mehr als 15 °C beträgt und die Luftfeuchtigkeit 80 % erreicht.)</li> </ul>	-
Die LEDs am Haupt-Display blinken (Nur TCF996)	<ul style="list-style-type: none"> <li>Die POWER-LED (blau) und die ENERGY SAVER-LED (orange) am Haupt-Display blinken; dies bedeutet, dass Teile ersetzt werden müssen. Wenden Sie sich an uns (Siehe Kontaktangaben auf der Rückseite).</li> </ul>	Rückseite

# Technische Daten

Element		TCF996	TCF994	
Leistung		220 - 240V Wechselstrom, 50 Hz		
Nennleistungsaufnahme		844-854W		
Maximale Leistungsaufnahme		1527W (bei einer Wasserversorgungstemperatur von (0°C))		
Typ		Durchlauferhitzer		
Netzkabellänge		1,0 m		
Wasserschutzart		IPX4		
Schüssel	Spülvolumen <sup>*1</sup>	Groß (Flush): 6,0 L, Klein (Light Flush): 3,0 L		
	Wasserversorgungssystem	Unterputz-Spülkasten		
Funktionen	Reinigung	Spülvolumen	Tornado-Spülung (Tiefspüler)	
		Gesäßreinigung	Ca. 0,27 L bis 0,43 L/Min.	
		Sanfte Gesäßreinigung	Ca. 0,27 L bis 0,43 L/Min.	
		Intimreinigung	Ca. 0,29 L bis 0,43 L/Min.	
		Wassertemperatur	Einstellbarer Temperaturbereich: OFF, etwa 30°C bis 40°C	
		Heizkapazität	1200 - 1428 W	
		Sicherheitsvorrichtung	Temperatursicherung	
		Rückflussverhinderungs Vorrichtung	Rückschlagventil gegen Vakuum, Rückschlagventil, Luftspalt	
	Wärmeluft-trockner	Wärmelufttemperatur <sup>*2</sup>	Einstellbarer Temperaturbereich: etwa 35°C bis 55°C	
		Luftvolumenstrom	Ca. 0,29m <sup>3</sup> /Min.	
Heizkapazität		200 - 238 W		
Beheizter Sitz	Sicherheitsvorrichtung	Temperatursicherung		
	Oberflächentemperatur	Einstellbarer Temperaturbereich: OFF, etwa 28°C bis 36°C (Ca. 26 °C bei aktivierter Energiesparfunktion)		
	Heizkapazität	55 - 65 W		
Luftreiniger	Sicherheitsvorrichtung	Temperatursicherung		
	Verfahren	O <sub>2</sub> -Luftreiniger		
	Luftvolumenstrom	Ca. 0,16 m <sup>3</sup> /Min.		
	Leistungsaufnahme	Ca. 5,3 W		
Wasserdruck		Minimal erforderlicher Wasserdruck: 0,1 MPa (dynamisch), Maximal erforderlicher Wasserdruck: 1,0 MPa (statisch)		
Wassertemperatur		0 °C bis 35 °C		
Betriebsumgebungstemperatur		0 °C bis 40 °C		
Abmessungen		B 423 mm x T 675 mm x H 529 mm		
Gewicht		Ca. 44 kg (Aufsatz: ca. 11 kg, WC-Keramik: ca. 33 kg)	Ca. 43 kg (Aufsatz: ca. 10 kg, WC-Keramik: ca. 33 kg)	

\*1 Volumen bei Verwendung in Kombination mit dem speziellen Unterputz-Spülkasten.

\*2 Temperatur am Wärmeluftöffnung gemessen von TOTO.

# Garantie

## ZWEI JAHRE GARANTIE

1. TOTO gewährleistet, dass seine Produkte, bei normalem Gebrauch, frei von Produktionsfehlern sind und gewährt eine Garantie von zwei (2) Jahren ab Kaufdatum. Diese Garantie wird nur dem URSPRÜNGLICHEN KÄUFER gewährt.
2. TOTOs Verpflichtungen unter diesen Garantiebestimmungen erstrecken sich auf die Reparatur oder, nach TOTOs Ermessen, den Umtausch fehlerhafter Produkte oder Teile, sofern diese Produkte korrekt installiert und gemäß der BEDIENUNGSANLEITUNG benutzt wurden. TOTO behält sich das Recht vor, bei Bedarf Kontrollen durchzuführen, um die Ursache des Defekts zu bestimmen. TOTO wird für die Arbeitszeit oder -mittel, die für Reparaturarbeiten und Umtausch im Rahmen der Garantie eingesetzt wurden, keine Gebühren erheben.  
**TOTO übernimmt keine Kosten für Demontage, Rücksendung und/oder Neuinstallation der Produkte.**
3. Die Garantie gilt nicht für Folgendes:
  - a) Schäden oder Verluste durch äußere Ursachen wie Feuer, Erdbeben, Überschwemmungen, Gewitter etc.
  - b) Schäden oder Verluste aufgrund unsachgemäßer, falscher oder missbräuchlicher Benutzung oder unsachgemäßer Wartung des Produkts.
  - c) Schäden oder Verluste aufgrund von Demontage, unsachgemäßer Reparatur oder Veränderungen am Produkt.
  - d) Schäden oder Verluste aufgrund von Ablagerungen oder Fremdkörpern im Wassersystem.
  - e) Schäden oder Verluste aufgrund der Wasserqualität in der Einsatzregion des Produkts.
  - f) Schäden oder Verluste aufgrund von unsachgemäßer Installation oder Installation des Geräts in einer widrigen oder gefährlichen Umgebung.
4. Diese Garantie räumt Ihnen bestimmte Rechte ein. Diese Rechte können von Land zu Land variieren.
5. Damit Sie im Rahmen dieser Garantie Reparaturleistungen erhalten, bringen Sie das Produkt zu einer TOTOServicestelle oder senden Sie es auf eigene Kosten dorthin, und legen Sie ein Schreiben, in dem das Problem geschildert wird, bei, kontaktieren Sie einen TOTO-Händler oder eine Servicestelle oder direkt an die TOTOVertriebsstelle. Wenn das Produkt aufgrund seiner Größe oder der Art des Schadens nicht an TOTO gesandt werden kann, ist anstelle dessen eine schriftliche Benachrichtigung über den Defekt an TOTO zu senden. In diesem Fall kann TOTO das Produkt entweder vor Ort reparieren lassen oder den Transport des Produkts zu einer Servicestelle bezahlen.

Diese schriftliche Garantiezusage ist die einzige Garantie, die TOTO gewährt. Dem Kunden steht im Rahmen dieser Garantiebestimmungen lediglich das Recht auf Reparatur oder Umtausch zu, wie sie in dieser Garantie vorgesehen sind. TOTO ist nicht haftbar zu machen für Nutzungsausfälle des Produkts oder für andere beiläufig entstandene Schäden, konkrete Schäden oder Folgeschäden sowie für die dem Kunden entstehenden Kosten, Arbeitskosten oder andere Kosten aufgrund Installation oder Demontage sowie Reparaturkosten und jegliche anderen nicht extra aufgeführten Kosten. Sofern nicht durch geltendes Recht anders geregelt, beschränkt sich die Garantie einschließlich der Mängelgewährleistung oder der Zusicherung allgemeiner Gebrauchstauglichkeit lediglich auf die Geltungsdauer dieser Garantiebestimmungen. In manchen Staaten sind Beschränkungen der Garantiebestimmungen oder der Ausschluss oder die Beschränkung von beiläufig entstandenen Schäden oder von Folgeschäden nicht erlaubt. In diesem Fall trifft obige Beschränkung oder obiger Ausschluss nicht auf Sie zu.

# Wichtige Informationen für den Benutzer



Wenn Sie dieses Produkt entsorgen, geben Sie es nicht in den allgemeinen Hausmüll. In Übereinstimmung mit der Gesetzgebung, die eine entsprechende Behandlung, Aufbereitung und Wiederverwertung vorschreibt, gibt es für gebrauchte Elektroprodukte ein gesondertes Sammelsystem.

Private Haushalte in den EU-Mitgliedstaaten, in der Schweiz und in Norwegen können ihre gebrauchten Elektroprodukte kostenfrei in den vorgesehenen Sammelstellen oder beim Einzelhändler (beim Kauf eines ähnlichen Neugeräts) abgeben. In allen anderen Ländern erkundigen Sie sich bitte bei den örtlichen Behörden nach der ordnungsgemäßen Entsorgung. Dadurch stellen Sie sicher, dass das entsorgte Produkt ordnungsgemäß behandelt, aufbereitet und wiederverwertet wird, wodurch mögliche negative Auswirkungen auf die Umwelt und die Gesundheit vermieden werden.

Geben Sie nur restentleerte Batterien zur Entsorgung. Batterien gehören nicht in den Hausmüll, sondern müssen an einer entsprechenden Sammelstelle oder im Geschäft zurückgegeben werden.

# NOTIZEN

# NOTIZEN