

# FLOTATIONSWANNE MIT KOMFORTLEHNE

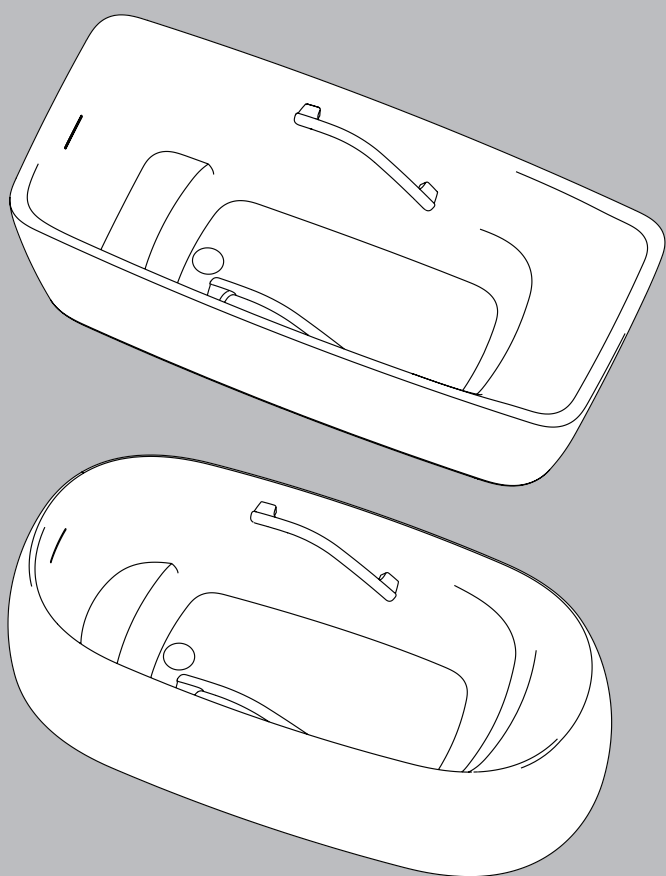

Vorsichtsmaßnahmen und Warnungen ...	2	Einführung
Sicherheitsvorkehrungen .....	6	
Bezeichnung der Teile .....	7	
Vor der ersten Inbetriebnahme .....	8	
<b>Betriebsanleitungen</b> .....	<b>9</b>	Betrieb
• Abflusstopfen .....	9	
<b>Benutzerwartung</b> .....	<b>10</b>	Wartung
• Wartungsart .....	10	
• Abflusstopfen .....	11	
<b>Technische Daten</b> .....	<b>12</b>	Anderes
<b>Kundendienst</b> .....	<b>13</b>	
<b>Entsorgung der Badewanne</b> .....	<b>13</b>	
<b>Garantie</b> .....	<b>14</b>	

■ Wir danken Ihnen für den Kauf der FLOTATIONSWANNE. Bitte lesen Sie sich diese Gebrauchsanweisung sorgfältig durch und verwenden Sie die FLOTATIONSWANNE ordnungsgemäß. Bewahren Sie diese Bedienungsanleitung für späteres Nachschlagen auf.

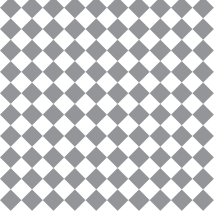

# Vorsichtsmaßnahmen und Warnungen

Beachten Sie immer diese Warnungen.

Bitte lesen Sie diese Vorsichtshinweise und Warnungen sorgfältig durch und verwenden Sie die Anlage ordnungsgemäß.



Beachten Sie alle Sicherheitsvorkehrungen und Warnungen.

- Nachfolgend sind die Kennzeichen und ihre Bedeutung aufgeführt.



 <b>WARNUNG</b>	Wenn diese Kennzeichnung neben einem Thema erscheint, zeigt dies an, dass eine Fehlbedienung zum Tod oder zu schweren Verletzungen führen könnte.
--	---

 <b>VORSICHT</b>	Wenn diese Kennzeichnung neben einem Thema erscheint, zeigt dies an, dass eine Fehlbedienung zu Unfällen mit Verletzungen oder Sachschäden führen kann.
---	---

- Die folgenden Symbole dienen zum Klassifizieren und Erläutern von Anweisungen, die befolgt werden müssen.

Symbolbeispiel	Bedeutung des Symbols
	Dieses Symbol zeigt an, dass etwas „Verboten“ ist.
	Dieses Symbol zeigt an, dass etwas „Erforderlich“ ist.

## ANWEISUNGEN ZU EINER VERLETZUNGSGEFAHR FÜR PERSONEN

 <b>WARNUNG</b>	
<b>Bei der Verwendung dieses Geräts sollten grundlegende Vorsichtsmaßnahmen immer beachtet werden, einschließlich der Folgenden:</b>	
 Nicht zerlegen.	<p><b>Versuchen Sie nicht, das Produkt zu zerlegen, zu reparieren oder zu modifizieren.</b></p> <ul style="list-style-type: none"> <li>• Andernfalls besteht die Gefahr von Verletzungen, Bränden oder Stromschlägen durch ungewöhnlichen Betrieb. Außerdem besteht die Möglichkeit von Leckagen, die Haushaltsgegenstände nässen oder beschädigen können.</li> </ul>
 Verboten	<p><b>Lassen Sie keine Personen baden, die unter Einfluss von Medikamenten oder starken Arzneimitteln stehen.</b></p> <ul style="list-style-type: none"> <li>• Andernfalls besteht die Gefahr des Ertrinkens.</li> </ul>
	<p><b>Leeren Sie die Badewanne nicht während des Badens.</b></p> <ul style="list-style-type: none"> <li>• Andernfalls könnten Hände, Beine oder Haare in den Abfluss gezogen werden, was zu Verletzungen oder Ertrinken führen kann.</li> </ul>
	<p><b>Stellen Sie sich nicht auf den Rand der Badewanne.</b></p> <ul style="list-style-type: none"> <li>• Dadurch könnten Sie ausrutschen und sich verletzen.</li> </ul>
	<p><b>Tauchen oder strampeln Sie nicht in der Badewanne.</b></p> <ul style="list-style-type: none"> <li>• Dadurch könnte es zu Verletzungen oder zum Ertrinken kommen.</li> </ul>
	<p><b>Verwenden Sie keine brennbaren Substanzen in der Nähe der Badewanne.</b></p> <ul style="list-style-type: none"> <li>• Dadurch könnte ein Brand entstehen.</li> </ul>

## **WARNUNG**

**Fragen Sie Ihren Fachhändler, Lieferanten oder Spezialisten bezüglich der Installation oder dem Umstellen des Produkts**

- Wenn Sie versuchen, das Produkt selbst zu installieren oder zu bewegen und etwas nicht ordnungsgemäß durchgeführt wurde, besteht die Möglichkeit von Leckagen, die Haushaltsgegenstände nassen oder beschädigen können.

**GEFAHR; Um das Verletzungsrisiko zu verringern, erlauben Sie Kindern nicht, dieses Gerät zu verwenden, es sei denn sie werden zu jeder Zeit streng überwacht.**

**Halten Sie sich beim Einsteigen an den Wannenträndern fest.**

- Andernfalls können Sie beim Einsteigen in oder Aussteigen aus der Badewanne rutschen und sich verletzen.

**Steigen Sie vorsichtig in die Badewanne ein und aus der Badewanne heraus.**

- Springen Sie nicht in die Badewanne. Andernfalls können Sie ausrutschen und sich verletzen.

**Überprüfen Sie die Wassertemperatur, bevor Sie in die Badewanne steigen.**

- Es besteht Verbrühungsgefahr.

**Stellen Sie sicher, die Badewanne vor der ersten Verwendung zu reinigen.**

**Reinigen Sie die Badewanne regelmäßig.**

**Sorgen Sie für ausreichende Belüftung während und nach dem Baden.**

- Andernfalls kann sich Schimmel bilden.

**Verwenden Sie dieses Gerät nur für seinen vorgesehenen Verwendungszweck, wie in dieser Gebrauchsanweisung beschrieben. Verwenden Sie kein Zubehör, das nicht vom Hersteller empfohlen wird.**

**Lassen Sie niemals Gegenstände in eine Öffnung fallen und führen Sie niemals Gegenstände in eine Öffnung ein.**

**Überhitzung tritt auf, wenn die innere Körpertemperatur eines Menschen 37 °C (98,6 °F) überschreitet. Die Symptome der Überhitzung umfassen eine Zunahme der inneren Körpertemperatur, Schwindel, Trägheit, Schläfrigkeit und Ohnmacht. Die Auswirkungen von Überhitzung umfassen;**

- a) Wärme wird nicht wahrgenommen;
- b) Es wird nicht erkannt, dass die Badewanne verlassen werden muss;
- c) Fehleinschätzung der drohenden Gefahr;
- d) Fötusschädigung bei schwangeren Frauen;
- e) Körperliche Unfähigkeit, die Badewanne zu verlassen; und
- f) Bewusstlosigkeit, die zur Gefahr des Ertrinkens führt.

**WARNUNG - Die Verwendung von Alkohol, Drogen oder Medikamenten kann das Risiko einer tödlichen Überhitzung enorm steigern.**



Stets beachten

**LESEN UND  
BEFOLGEN SIE  
ALLE  
ANWEISUNGEN**

## VORSICHT

### **Die plattierten Teile nicht schlagen oder fallen lassen.**

- Dadurch könnten die Oberflächen Risse bekommen und Verletzungen verursachen. Wenn die Oberfläche jemals Risse bekommen sollte, ersetzen Sie das Teil mit Rissen bitte sofort durch ein neues Teil.

### **Setzen Sie sich nicht auf die Kopfstütze.**

- Dies könnte einen Sturz oder eine Verletzung verursachen. Komponenten können sich verformen und/oder brechen.

### **Lassen Sie keine Gegenstände in die Badewanne fallen. Schlagen Sie nicht auf die Badewanne und üben Sie keine übermäßige Kraft darauf aus.**

- Dadurch können Risse und Leckagen entstehen.

### **Lassen Sie kein heißes Wasser aus der Badewanne spritzen.**

- Wasser, das aus der Badewanne spritzt, kann zu Überschwemmungen außerhalb des Badebereichs und zu Problemen in anderen Räumen führen (Schimmel, abblätternde Tapeten, Bodenbeschädigung usw.)

### **Gießen Sie niemals Farbverdünner, andere Lösungsmittel oder Chemikalien in den Abfluss.**

- Andernfalls könnten die Rohre beschädigt werden, was zu Leckagen führt.

### **Verwenden Sie keine Badeöle oder Badesalze, die Schwefel, Salze oder Säuren enthalten.**

- Andernfalls kann die Badewanne verfärbt oder geschädigt werden oder die Rohre können beschädigt werden, was zu Leckagen führt.

### **Verwenden Sie keine schäumenden Reiniger auf Chlorbasis oder Anti-Schimmel-Reinigungsmittel.**

- Die Gase, die bei Reaktionen mit Wasser oder Feuchtigkeit entstehen, können rostfreien Stahl oder andere Metalle korrodieren lassen oder abbauen.

### **Verwenden Sie zum Reinigen nicht die folgenden Reinigungsmittel oder Werkzeuge.**

Dadurch kann es je nach Verwendung des Produkts zu Produktproblemen oder Nebenwirkungen bei Menschen kommen.

- **Reinigungsmittel mit der Bezeichnung „Säuregehalt“**

Diese können Verfärbung, Abnutzung oder Flecken auf der Oberfläche verursachen.

- **Reinigungsmittel mit der Bezeichnung „Alkalität“**

Diese können Verfärbung, Abnutzung oder Flecken auf der Oberfläche verursachen.

- **Verdünner, Aceton und andere Lösungsmittel**

Diese können Verfärbung, Abnutzung oder Flecken auf der Oberfläche verursachen. Darüber hinaus besteht die Möglichkeit, dass der Abflusspfad beschädigt wird und es zu Leckagen kommt.

- **Chemikalien**

Diese können Verfärbung, Abnutzung oder Flecken auf der Oberfläche verursachen. Darüber hinaus besteht die Möglichkeit, dass der Abflusspfad beschädigt wird und es zu Leckagen kommt.

- **Chlorhaltige Reinigungsmittel**

Diese können Verfärbung, Abnutzung oder Flecken auf der Oberfläche verursachen. Sie können auch die Beschichtung des Wasserhahns beschädigen.

- **Ungewebte Schwämme, Aluminiumschwämme, Netzschwämme, Bimsschwämme, Metallbeutel, Nylontaschen** Diese können die Oberfläche der Badewanne zerkratzen.



- **Reinigungsmittel oder Polierpulver**

Diese verursachen Kratzer.



Verboten

 **VORSICHT**

 Verboten	<b>Halten Sie Wärmequellen fern.</b> <ul style="list-style-type: none"><li>• Stellen Sie keine Kerzen in die Nähe der Badewanne. Nicht rauchen. Dadurch besteht die Gefahr von Verformungen, Verfärbungen oder Beschädigung der Badewanne.</li></ul>
	<b>Lassen Sie keine Gegenstände liegen, die leicht rosten können.</b> <ul style="list-style-type: none"><li>• Wenn Sie Haarnadeln, Rasierer oder andere Gegenstände, die leicht rosten können, in der Badewanne liegen lassen, kann es zu Rostflecken kommen, die nur schwer von der Oberfläche entfernt werden können.</li></ul>
	<b>Vermeiden Sie übermäßige Kräfte und Stöße.</b> <ul style="list-style-type: none"><li>• Schäden können Leckagen verursachen, die zu Wasserschäden an Haushaltsgegenständen führen können.</li></ul>
	<b>Verwenden Sie keine anorganischen Abflussreiniger/granulierte Reinigungsmittel, um Verstopfungen der Rohrleitungen zu entfernen.</b> <ul style="list-style-type: none"><li>• Sie können die Rohre sowie die Oberfläche beschädigen. Sie sind gesundheitsschädlich, wenn sie falsch verwendet werden. Verwenden Sie höchstens einen biologischen Abflussreiniger, wenn eine Gummiglocke nicht ausreicht.</li></ul>
	<b>Entsorgen Sie keine Chemikalien und spülen Sie keine Materialien weg, die das Abflussrohr in der Wanne verstopfen können.</b> <ul style="list-style-type: none"><li>• Beachten Sie die aktuellen Umweltvorschriften des jeweiligen Landes.</li></ul>
 Stets beachten	<b>Spülen Sie die Badewanne innerhalb von 5 Minuten nach der Verwendung von Reinigungsmitteln ab.</b> <ul style="list-style-type: none"><li>• Andernfalls besteht die Gefahr von Verfärbungen, Abnutzung oder Rissen der Badewanne.</li></ul>
	<b>Wenn Kosmetika oder ähnliche Substanzen auf das Produkt gelangen, spülen Sie es sofort mit Wasser ab.</b> <ul style="list-style-type: none"><li>• Wenn Reinigungsmittel, Friseurprodukte, Haarfärbemittel, Haarwasser, Dauerwellenlösungen oder ätherische Öle auf der Oberfläche zurückbleiben, kann dies zu Verfärbungen, Abnutzung oder Rissen führen.</li></ul>
	<b>Trennen Sie bei der Entsorgung der Badewanne, der Funktionsteile oder anderer Teile die einzelnen Komponenten</b> <ul style="list-style-type: none"><li>• Entsorgen Sie die getrennten Komponenten entsprechend den Umweltvorschriften Ihres Landes.</li></ul>

**BEWAHREN SIE DIESE ANWEISUNGEN GUT AUF**

# Sicherheitsvorkehrungen

**Bitte beachten Sie die folgenden Punkte.**

**Verwenden Sie nur Originalteile mit diesem Produkt.**

- Andernfalls kann ein unvorhergesehener Unfall die Folge sein.

**Reinigen Sie die Badewanne gründlich.**

- Wenn Badewasserrückstände vorhanden sind, können Spuren von Kupferionen im Wasser mit den Fettsäuren in der Seife reagieren und eine blaue Verfärbung verursachen.

**Gießen Sie kein heißes Wasser über die Armaturen und setzen Sie sie keinen Stößen aus.**



Verboten

- Direkter Kontakt der Badewannenoberfläche mit heißem Wasser über 60 °C (140 °F) kann die Oberfläche beschädigen.
- Das Fallenlassen oder Schlagen der Wanne mit Kosmetikflaschen oder anderen harten Gegenständen kann Kratzer verursachen.

# Bezeichnung der Teile

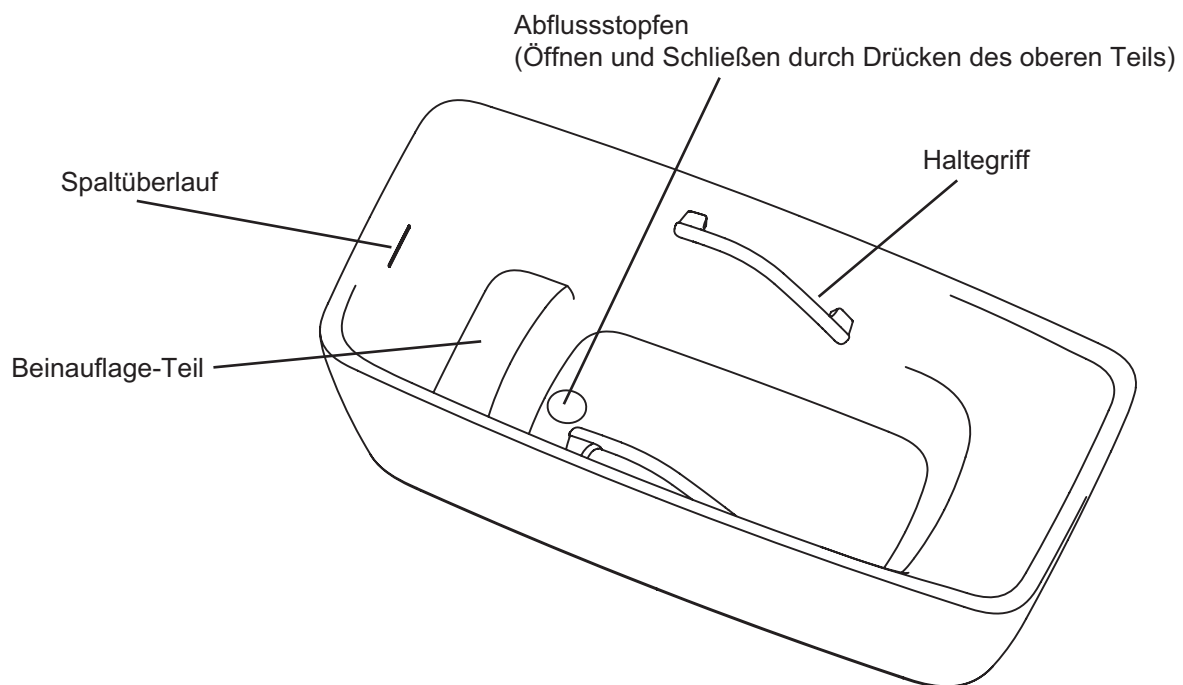

# Vor der ersten Inbetriebnahme

## Verfahren zur erstmaligen Verwendung

Für ein angenehmes Badeerlebnis wechseln Sie bitte das Wasser in der Badewanne täglich.

Wir empfehlen, das Wasser kurz nach dem Baden aus der Badewanne abzulassen.

- Wenn das Wasser häufig bis zum nächsten Tag in der Badewanne verbleibt oder das restliche Wasser nicht durch Verwendung der Dusche während der Wartung entfernt wird, können sich Rückstände ansammeln oder einen unangenehmen Geruch verursachen.

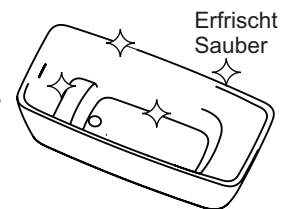

Steigen Sie bei einer niedrigen Temperatur in die Badewanne.

Die Verwendung von Badewannenstufen (außer bei einer Badewanne mit Stufe).



● Füße ablegbar

● Beine anziehbar

● Ein Kindersitz



# Betriebsanleitungen

## Abflusstopfen

Der Abflusstopfen kann durch Drücken des oberen Teils geöffnet oder geschlossen werden.

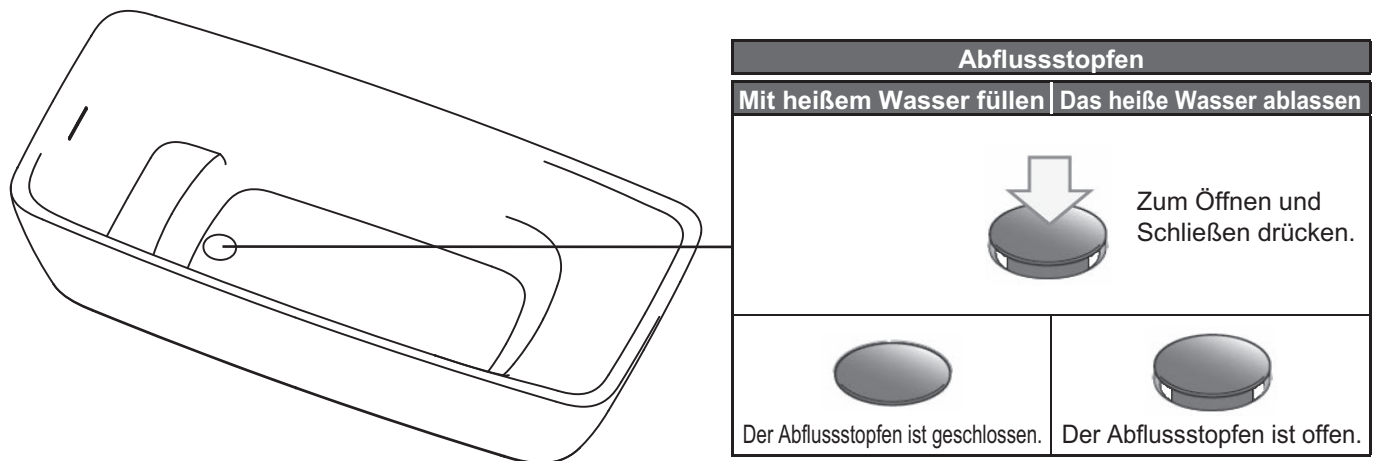

\*Stellen Sie sicher, dass keine Fremdpartikel in den Abfluss eindringen.

\*Wenn Fremdkörper, Haare oder Staub in den Abflusstopfen eindringen, entfernen Sie diese, indem Sie die in der Gebrauchsanweisung aufgeführten Anweisungen befolgen. ► S.11

# Benutzerwartung

## Wartungsart

### Badewanne, Wartung der Haltegriffe

Das Reinigen der Badewanne nach dem Baden, während die Badewanne noch feucht ist, erleichtert die Reinigung.

Um die Badewanne jederzeit frisch und sauber zu halten, reinigen Sie sie bitte regelmäßig.

Tragen Sie ein „pH-neutrales“

Badewannenreinigungsmittel mit einem Schwamm oder einem feuchten Tuch auf, reinigen und spülen Sie innerhalb von 5 Minuten mit Wasser und wischen Sie dann trocken.

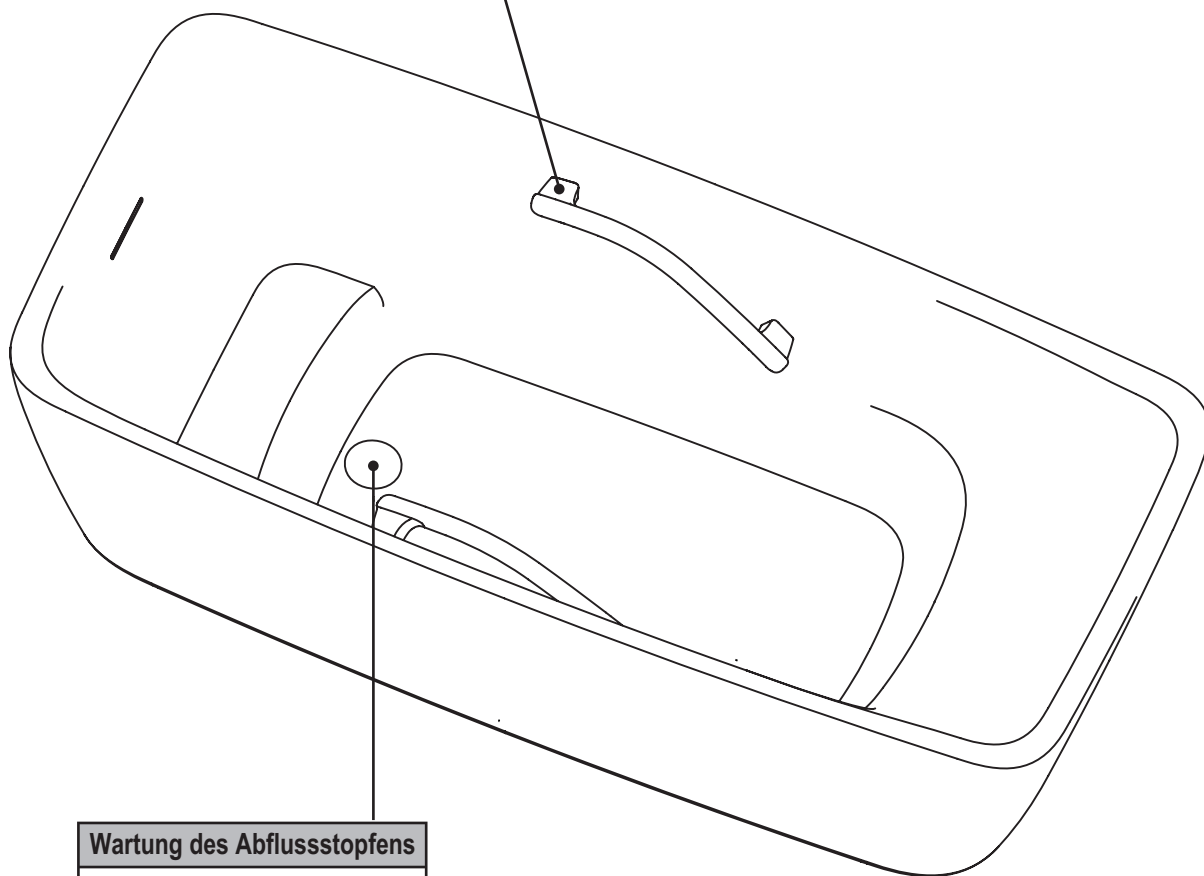

Wartung des Abflusstoppers

S.11

# Abflussstopfen

Wenn Fremdpartikel, Haare oder Rückstände in den Abflussstopfen gelangen, entfernen Sie diese mit den folgenden Verfahren.

## 1. Entfernen Sie den Abflussstopfen

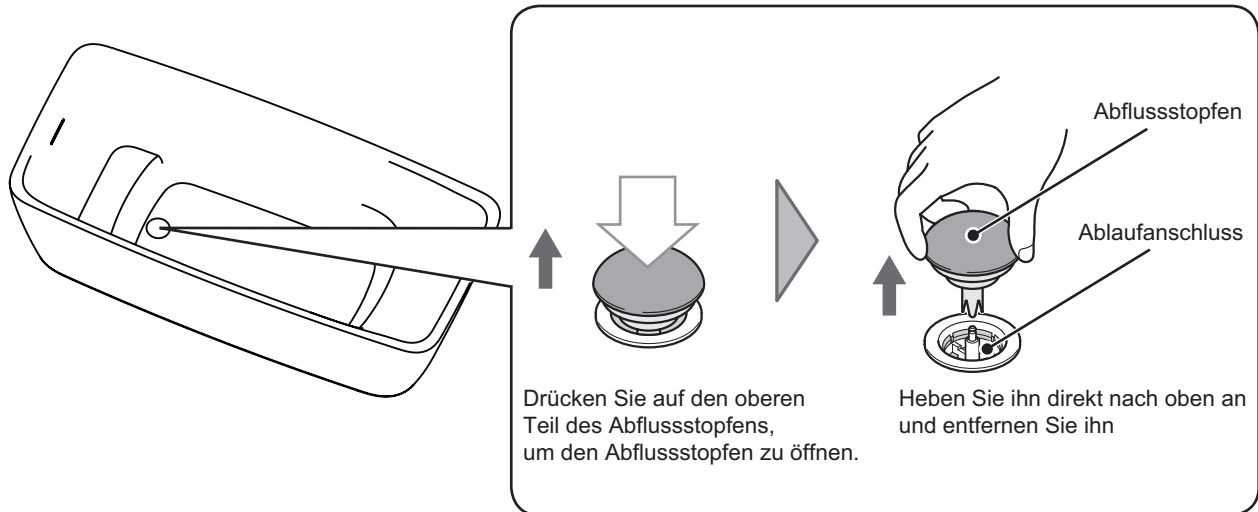

## 2. Reinigen Sie den Abflussstopfen

- Entfernen Sie mit einer Bürste Schmutzreste im Abflussstopfen oder dem Ablaufanschluss und wischen Sie sie mit einem Tuch ab.

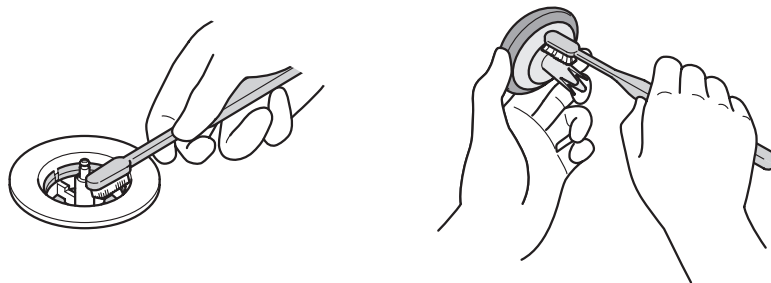

## 3. Bringen Sie den Abflussstopfen wieder an der ursprünglichen Stelle an

- Führen Sie den Abflussstopfen ein, bis Sie ein Klickgeräusch hören.
- Drücken Sie auf den oberen Teil des Abflussstopfens und stellen Sie sicher, dass er senkrecht öffnet.

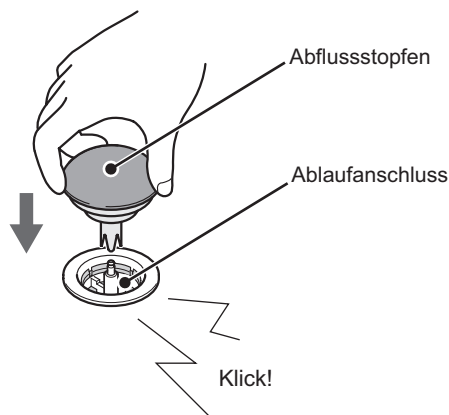

# Technische Daten

Gegenstand	Technische Daten	
Produktnummer	PJY1724	PJY1744
Außenabmessungen	1.700 mm (L) × 800 mm (B) × 565 mm (H)	1.700 mm (L) × 835 mm (B) × 565 mm (H)
Badewannentiefe	450 mm	
Fassungsvermögen	255 L	229 L
Gewicht	96,4 kg	96,8 kg
Materialien	Künstlicher Marmor, hergestellt in einer GFRP-Sandwich-Struktur.	
Abflussmethode	Normaler Abfluss + Überlaufabfluss	
Abflusstopfen	Druckbetriebener Abflusstopfen	
Abflussrate	55 L/min	
Überlaufrate	36 L/min	



# Kundendienst

## Über die Garantie

Die Bedienungsanleitung ist auch die Garantie. Prüfen Sie „Name des installierenden Geschäfts/Lieferdatum“, lesen Sie die Garantie sorgfältig durch und bewahren Sie sie an einem sicheren Ort auf. ► S.14

## Fragen zum Produkt, dem Kauf von Ersatzteilen und Reparaturanfragen

Beauftragen Sie Ihren Fachhändler oder Lieferanten, bei dem Sie das Produkt erworben haben. Wenden Sie sich alternativ an TOTO entsprechend den Informationen auf der Rückseite des vorliegenden Handbuchs. Keine vom Benutzer zu wartenden Teile.

### <Kontaktieren Sie uns>

- Name, Adresse und Telefonnummer
- Produktname und Empfangsdatum (Siehe Garantie) ► S.14
- Störungsdetails und Fehlerstatus
- Gewünschter Besuchstermin

## Haltedauer der Wartungsteile

Die Mindesthaltedauer der Wartungsteile für dieses Produkt beträgt 7 Jahre nach Produktionsende. Wartungsteile sind Teile, die dazu beitragen, die Funktionen des Produkts zu erhalten.

## Teile ersetzen

Die bei den kostenlosen Reparaturen entfernten Teile und Komponenten sind Eigentum von TOTO.



# Entsorgung der Badewanne

Fordern Sie bei der Entsorgung dieser Badewanne ein autorisiertes Entsorgungsunternehmen an. Trennen Sie die Teile, aus denen die Badewanne besteht (Badewanne, Funktionsteile und andere Teile).

\*Beachten Sie bei der Entsorgung der getrennten Teile die aktuellen Umweltvorschriften Ihres Landes.

# TOTO

## Garantie

<Garantie gilt nur für 2 Jahre>

- [1] TOTO übernimmt die Garantie für einen Zeitraum von zwei Jahren, wenn das Produkt während des normalen Gebrauchs oder der normalen Wartung eine Fehlfunktion aufweist.  
Die Garantie gilt nur für Kunden, die das Produkt direkt gekauft haben.
- [2] Bei korrekter Installation und Verwendung des Produkts gemäß der Bedienungsanleitung ist TOTO für die Reparatur oder den Austausch des Produkts oder der Teile verantwortlich, die von TOTO als fehlerhaft laut Garantie befunden wurden.  
TOTO behält sich das Recht vor zu untersuchen, ob es notwendig ist, die Ursache für den Defekt zu ermitteln.  
TOTO verlangt keine Vergütung für die Arbeiten oder Teile, die sich auf diese Reparaturen oder Ersatzteile beziehen.  
TOTO kann jedoch nicht für die Kosten für die Entsorgung des Produkts, die Rückgabe von Produkten oder Teilen oder eine Neuinstallation zur Verantwortung gezogen werden.
- [3] Für die folgenden Reparaturen wird auch innerhalb der Garantiezeit eine Gebühr erhoben.
  - (1) Unfälle und Schäden, die durch fehlerhafte Wartung oder Nichtbefolgen der Warnungen und Vorsichtshinweise in der Bedienungsanleitung verursacht wurden.
  - (2) Unfälle und Schäden, die durch die Verwendung des Produkts im Freien verursacht werden
  - (3) Unfälle und Schäden aufgrund von Reparaturen, Demontage, Umbau und Standortwechsel durch einen anderen als einen Spezialisten
  - (4) Unfälle und Schäden aufgrund von fehlerhafter Handhabung bis zum Tag der Übergabe, wenn die Installation abgeschlossen ist
  - (5) Fehler aufgrund des Verbrauchs und der Abnutzung von Verbrauchsmaterialien (O-Ringe, Gummistopfen, Abflusstoppfendichtungen usw., die täglich verwendet werden)
  - (6) Verfärbung aufgrund von Verschleiß im Laufe der Zeit und Verschlechterung des Aussehens in Verbindung mit Verschleiß, Schimmelbildung, Anhaftung von Schmutz und Verwendung
  - (7) Schäden oder Verluste aufgrund von Anhaftungen oder Verschmutzungen im Wasserversorgungssystem
  - (8) Fehlfunktionen und Schäden aufgrund von Gegebenheiten (Stromversorgung, Wasserdruck usw.), die nicht in den Vorschriften angegeben sind
  - (9) Fehlfunktionen und Schäden durch Unfälle wie Brände und Explosionen, höhere Gewalt wie Erdbeben, Wasserschäden, Blitze und Frost usw., Verschmutzung, Gasschäden (Schwefelwasserstoffgas, Chlorgas usw.), Salzkorrosion und Spannungsfehler usw.
  - (10) Funktionsstörungen und Schäden durch Speisewasser, das nicht den Trinkwasserqualitätsnormen entspricht, die in den Wasserwerksgesetzen festgelegt sind, wie heißes Quellwasser und Brunnenwasser usw.
  - (11) Fehlfunktionen und Schäden aufgrund von Tieren, wie beispielsweise Ratten und Insekten usw.
  - (12) Fehlfunktion und Schäden durch Einfrieren, wenn das Produkt keine Spezifikationen für den Einsatz in kalten Regionen hat
  - (13) Fehlfunktionen und Schäden aufgrund von Phänomenen, die mit der zum Zeitpunkt des Vertrags eingesetzten Technologie nicht vorhergesagt werden konnten, oder Unfälle, die dadurch verursacht wurden
  - (14) Fehlfunktionen und Schäden, die nach Ablauf der Garantie gemeldet werden, oder die nicht unverzüglich nach ihrem Auftreten gemäß den entsprechenden Garantiebestandteilen gemeldet wurden
  - (15) Wenn die für die Garantie als notwendig erachteten Informationen nicht schriftlich festgehalten wurden oder der Text umgeschrieben wurde
  - (16) Wenn die Garantie nicht vorgelegt wird
- [4] Diese Garantie bezieht sich auf die spezifischen gesetzlichen Rechte des Kunden. Darüber hinaus gibt es möglicherweise je nach Land auch andere Rechte.
- [5] Um Garantiereparaturen auf der Grundlage dieses Dokuments zu erhalten, legen Sie ein Dokument bei, das die Einzelheiten der Fehlfunktion genau beschreibt, und transportieren Sie das Produkt auf eigene Kosten an das TOTO-Servicecenter oder wenden Sie sich direkt an Ihren TOTO-Händler, das Geschäft, das die Installation vorgenommen hat, oder einen TOTO-Verkäufer.  
Wenn das Produkt aufgrund von Produktabmessungen oder aufgrund von Qualitätsmängeln nicht an TOTO zurückgesendet werden kann, gilt das Produkt als geliefert, wenn TOTO die schriftliche Mängelanzeige erhalten hat. In diesem Fall kann TOTO das Produkt entweder vor Ort beim Kunden reparieren oder die Kosten für den Transport des Produkts zum Servicecenter selbst übernehmen.
- [6] Diese Garantie wird nicht erneut ausgestellt. Bewahren Sie sie daher sorgfältig auf, damit sie nicht verloren geht.
- [7] Die bei den kostenlosen Reparaturen entfernten Teile und Komponenten sind Eigentum von TOTO.

Dieses Dokument ist die einzige von TOTO ausgestellte Garantie. Reparaturen oder Ersatzteile, die aufgrund dieser Garantie geliefert werden, sind die einzigen Rechtsmittel, die der Kunde, der das Produkt erworben hat, nutzen kann.

TOTO kann in keinem der folgenden Fälle für Verluste aufgrund der Verwendung des Produkts haftbar gemacht werden.

- Zufällige, spezifische oder sekundäre Schäden, die durch den Käufer des Produkts entstanden sind
- Baukosten oder sonstige Kosten, die mit der Installation oder Demontage einhergehen
- Die Kosten für Reparaturen von Drittanbietern
- Alle anderen Ausgaben, die oben nicht beschrieben wurden

Außerdem werden je nach Land Beschränkungen der stillschweigenden Garantiezeit oder Ausnahmen oder Beschränkungen, die für zufällige oder sekundäre Schäden vorgesehen sind, möglicherweise nicht anerkannt, sodass in einem solchen Fall die oben genannten Beschränkungen und Ausnahmen nicht für den Kunden gelten.

# TOTO

**TOTO Europa GmbH  
Hauptsitz**

Zollhof 2,  
40221 Düsseldorf, Deutschland  
Telefon: +49 (0)211-27308-200  
Fax: +49 (0) 211-27308-202  
<http://eu.toto.com/>

**TOTO Europa GmbH  
Niederlassung London**

140–142 St. John Street  
London EC1V 4UA  
Großbritannien  
Telefon: +44 (0)207 831 7544  
<http://eu.toto.com/>

- Es wird empfohlen, die folgenden Informationen aufzuzeichnen, um einen schnellen Service zu ermöglichen.

Kaufdatum:	Name des Geschäfts:
Daten: Jahr Monat Tag	
	Telefon:

