

World of Well-Being 2023



FR

IT

TOTO

BIEN-ÊTRE WELLNESS



LAVAGE À L'EAU CHAUDE
Système de buse rétractable à réglage individuel avec fonction autonettoyante
DOCCETTA AD ACQUA CALDA
Sistema con erogatore regolabile individualmente con funzione autopulente



ZERO DIMENSION
Un bain en apesanteur pour un effet détente maximum
Relax totale in una vasca da bagno che riproduce l'assenza di gravità



RECLINE COMFORT
Baignoire avec forme intérieure spéciale pour une détente optimale
Vasca da bagno con sagomatura interna speciale per favorire il massimo relax



HYDROHANDS
Fonction massante silencieuse dans la baignoire
Funzione silenziosa di massaggio con acqua calda nelle vasche da bagno

HYGIÈNE PULIZIA



ACTILIGHT
Revêtement en zircon combiné à la lumière UV. Effet nettoyant, décompose la saleté
Rivestimento in zirconio abbinato a irradiazione UV. Svolge un'azione pulente e decompone lo sporco



EWATER+
Eau traitée par électrolyse résistante à la saleté aux propriétés nettoyantes
Acqua sottoposta a elettrolisi, impedisce allo sporco di aderire e svolge un'azione pulente



PREMIST
Humidification de la cuvette avant l'utilisation des toilettes qui empêche la saleté de se déposer
Velo d'acqua nebulizzata spruzzato sulla ceramica prima dell'uso; contrasta l'aderire dello sporco



TORNADO FLUSH
Chasse d'eau puissante, silencieuse et sans éclaboussures
Scarico per vaso a doppio o triplo getto di efficacia elevata



CEFIONTECT
Émail spécial, pour une céramique lisse et hygiénique
Speciale finitura smaltata per superfici in ceramica perfettamente lisce



DESIGN SANS REBORD
WC en céramique sans rebord
DESIGN SENZA BORDO
Vaso di ceramica senza bordo interno

ÉCOLOGIE SOSTENIBILITÀ



AUTO-ALIMENTATION
Robinet commandé par capteur qui produit sa propre électricité
SELF POWER
Rubinetteria attivata da sensori e autoalimentata di corrente



ECOCAP
Jet d'eau dense enrichi en air
Getto d'acqua pieno arricchito con aria



CHASSE D'EAU 4,5L
Chasse à basse consommation d'eau
SCARICO 4,5L
Scarico a risparmio idrico da 4,5l



ÉCONOMIE D'EAU
Technologie qui économise l'eau
RISPARMIO IDRICO
Tecnologia per il risparmio idrico

CONFORT COMFORT



SIÈGE CHAUFFANT
Température réglable individuellement
SEDUTA RISCALDATA
Temperatura regolabile individualmente



DÉSODORISANT
Système de filtre purificateur d'air
FUNZIONE DEODORANTE
Sistema di filtri per la depurazione dell'aria



SAFETY THERMO
Température constante même en cas de variations de la température de l'alimentation en eau ou du niveau de pression
Temperatura costante anche con variazioni della temperatura di alimentazione o della pressione dell'acqua



SÉCHOIR
Flux d'air chaud
ASCIUGATURA
Getto d'aria calda con funzione asciugante



FONCTIONS AUTOMATIQUES
Technologies commandées par capteur
AUTO FUNCTIONS
Tecnologie a sensori

DESIGN



INTEGRÉ
Associe innovation technologique et design élégant
INTEGRATED
Coniuga la tecnologia e l'eleganza del prodotto



SOFT FLOW
Jet d'eau conçu pour être Getto d'acqua sagomato e particolarmente morbido



LINEARCERAM
Céramique ultra mince hautement résistante
Ceramica sottilissima e ultra resistente

World of Well-Being 2023

SOMMAIRE INDICE

20 NEOREST®

- 22 PURE LUXURY
- 24 NEOREST® WX2
- 25 NEOREST® WX1
- 26 APERÇU RIEPILOGO
- 162 DONNÉES DE PLANIFICATION
DATI DI PROGETTAZIONE

28 WASHLET®

- 30 CLEAN SYNERGY
- 34 TECHNOLOGIES DES WASHLET®
TECNOLOGIE WASHLET®
- 52 NEOREST® WASHLET® AC 2.0*
- 53 NEOREST® WASHLET® EW 2.0
- 54 WASHLET® RW / RW AUTO FLUSH
- 55 WASHLET® SW / SW AUTO FLUSH
- 56 WASHLET® RX EWATER+ /
RX EWATER+ AUTO FLUSH
- 57 WASHLET® SX EWATER+ /
SX EWATER+ AUTO FLUSH
- 58 WASHLET® RG / RG LITE
- 59 APERÇU RIEPILOGO
- 163 DONNÉES DE PLANIFICATION
DATI DI PROGETTAZIONE

62 WC SANS REBORD VASI SENZA BORDO

- 64 TECHNOLOGIES DES WC
TECNOLOGIE DEL VASO
- 68 WC SUSPENDUS VASI SOSPESI
- 78 WC SUR PIED VASI A PAVIMENTO
- 80 WC MONOBLOC VASO MONOBLOCCO
A COLONNA
- 166 DONNÉES DE PLANIFICATION
DATI DI PROGETTAZIONE

82 LAVABOS LAVABI

- 84 TECHNOLOGIES DES LAVABOS
TECNOLOGIE PER I LAVABI
- 88 LAVABOS LAVABI
- 92 LAVABOS ENCASTRÉS LAVABI A INCASSO
- 94 LAVABOS À POSER LAVABI DA APPOGGIO
- 106 LAVABOS À ENCASTRER LAVABI DA INCASSO
- 108 LAVABOS SOUS PLAN LAVABI SOTTOPIANO
- 112 APERÇU RIEPILOGO
- 172 DONNÉES DE PLANIFICATION
DATI DI PROGETTAZIONE

114 BIDETS BIDET

- 116 BIDET SUSPENDU BIDET SOSPESO
- 184 DONNÉES DE PLANIFICATION
DATI DI PROGETTAZIONE

120 URINOIRS ORINATOI

- 122 URINOIRS ORINATOI
- 186 DONNÉES DE PLANIFICATION
DATI DI PROGETTAZIONE

124 BAIGNOIRES VASCHE DA BAGNO

- 126 TECHNOLOGIES DES BAIGNOIRES
TECNOLOGIE PER VASCHE DA BAGNO
- 132 BAIGNOIRE À FLOTTAISON RONDE
VASCA DA BAGNO FLOATING TONDA
- 134 BAIGNOIRE À FLOTTAISON RECTANGULAIRE
VASCA DA BAGNO FLOATING RETTANGOLARE
- 136 BAIGNOIRE EN ÎLOT VASCA DA BAGNO
AD ISOLA
- 187 DONNÉES DE PLANIFICATION
DATI DI PROGETTAZIONE

138 ROBINETS AUTOMATIQUES RUBINETTI ELETTRONICI

- 140 TECHNOLOGIES DES ROBINETS
TECNOLOGIE PER LA RUBINETTERIA
- 146 ROBINETS AUTOMATIQUES
RUBINETTI ELETTRONICI
- 150 ROBINET AUTOMATIQUE AVEC SOFT FLOW
RUBINETTI ELETTRONICI CON SOFT FLOW
- 151 DISTRIBUTEUR DE SAVON AUTOMATIQUE
DISPENSER SAPONE AUTOMATICO
- 152 APERÇU RIEPILOGO
- 189 DONNÉES DE PLANIFICATION
DATI DI PROGETTAZIONE

154 SÈCHE-MAINS ASCIUGAMANI

- 156 APERÇU & DONNÉES TECHNIQUES
RIEPILOGO & DATI TECNICI
- 158 SÈCHE-MAINS, ENCASTRÉ
ASCIUGAMANI ELETTRONICO, A INCASSO
- 159 SÈCHE-MAINS, MONTAGE APPARENT
ASCIUGAMANI ELETTRONICO, A MURO
- 160 DONNÉES DE PLANIFICATION
DATI DI PROGETTAZIONE
- 196 DONNÉES DE PLANIFICATION
DATI DI PROGETTAZIONE

198 À PROPOS DE TOTO A PROPOSITO DI TOTO

- 202 MENTIONS LÉGALES NOTE LEGALI

TOTO

Life Anew

Pour un style de vie qui associe confort et mode de vie sain.

Depuis notre création, nous n'avons cessé de développer des innovations qui enrichissent notre vie quotidienne avec davantage de confort et de bien-être.

En reconnaissance de la confiance que nous accordent notre clientèle et la société, notre souhait chez TOTO est de continuer à développer des produits dotés de fonctionnalités variées et respectueux de l'environnement.

Nous vivons ces valeurs chaque jour – pour construire un avenir qui dépasse toutes les attentes.

Per uno stile di vita che coniuga comfort e abitudini sane.

Fin dalla fondazione della nostra azienda abbiamo sempre puntato sullo sviluppo di tecnologie innovative in grado di apportare più comfort e benessere alla vita quotidiana.

Grati della fiducia che i clienti e la società in generale ripongono in noi, l'obiettivo di TOTO è continuare a mettere a punto prodotti che offrono grandi funzionalità e rispettano l'ambiente.

Viviamo questi valori in prima persona giorno dopo giorno, per plasmare un futuro che superi ogni aspettativa.



TOTO

Life Anew

**Des objets du quotidien.
Crés pour un nouveau style de vie.**

Depuis plus de cent ans, TOTO exploite les découvertes de la science et des technologies de pointe pour vous apporter confort et bien-être dans vos espaces de vie les plus importants.

Au-delà de l'esthétique pure ou du simple bien-être, notre objectif est de transformer les rituels quotidiens en expériences enrichissantes. Et de permettre ainsi à chacun d'accéder à un nouveau style de vie.

Basées sur les dernières découvertes en matière de bien-être, l'utilisation optimale des matériaux et l'efficacité des effets de l'eau, les technologies de TOTO sont créées pour rajeunir et régénérer. Pour libérer du stress et protéger l'environnement. Pour préserver la santé à chaque phase de la vie.

**Pour le corps et l'esprit.
Avec la promesse quotidienne d'un lendemain meilleur.**

Oggetti della vita quotidiana, pensati per vivere nuove sensazioni.

Da più di un secolo TOTO sfrutta scoperte scientifiche e tecnologie all'avanguardia per portare comfort e benessere nei momenti più importanti della vita quotidiana.

Al di là di meri canoni estetici o del benessere fine a sé stesso, l'obiettivo dichiarato della nostra azienda è trasformare semplici rituali in esperienze che arricchiscono la vita quotidiana e permettono a tutti di vivere nuove sensazioni.

Grazie alle ultime scoperte in tema di benessere, di materiali altamente efficienti e degli effetti positivi di un utilizzo ottimale dell'acqua, TOTO sviluppa tecnologie che favoriscono il rinnovamento e la rigenerazione, aiutano a eliminare lo stress e a proteggere l'ambiente con l'obiettivo di salvaguardare la salute in ogni fase della vita.

A favore del giusto equilibrio fisico e spirituale, con la promessa di un futuro migliore.

De l'hygiène quotidienne au bien-être quotidien

Les WC de TOTO jouent un rôle important dans la vie de millions de personnes dans le monde.

Le confort et la facilité d'un nettoyage hygiénique quotidien avec de l'eau procurent une profonde sensation de bien-être.

L'excellence de notre savoir-faire artisanal est une garantie de fiabilité et d'efficacité.

Un design élégant et des fonctions adaptées aux besoins individuels favorisent la détente du corps et de l'esprit.

Des technologies et des matériaux à la pointe de la technique créent des conditions d'hygiène optimales et permettent une utilisation durable des ressources.

Les toilettes de TOTO apportent harmonie et bien-être dans la vie de tous les jours.

L'igiene da cui
scaturisce ogni
giorno una
nuova sensazione
di benessere.

I vasi TOTO giocano un ruolo importante nella vita di milioni di persone in tutto il mondo.

Il comfort e la facilità con cui si compiono i gesti quotidiani dell'igiene personale con l'acqua riempiono la vita con una profonda sensazione di benessere. L'eccellente abilità artigianale alla base dei prodotti garantisce affidabilità ed efficacia.

Un design accattivante e funzionalità su misura per ogni esigenza individuale favoriscono il relax del corpo e dello spirito.

Tecnologie e materiali all'avanguardia garantiscono condizioni igieniche ottimali e consentono un utilizzo sostenibile delle risorse.

I vasi sanitari TOTO generano armonia e benessere, giorno dopo giorno.



TOTO CLEANOVATION

Innovante, la Clean Technologie enrichit la vie

La propreté contribue à la sérénité

La propreté enrichit

**La propreté donne une sensation
de fraîcheur**

**La propreté est synonyme de
durabilité pour l'homme et pour
l'environnement**

**La propreté crée du bien-être
au quotidien**

**L'innovation propreté de TOTO
créé une nouvelle approche de la
propreté qui enrichit chaque
moment de la vie quotidienne.**

Il valore aggiunto dell'innovativa Clean Technology

La pulizia contribuisce alla serenità

La pulizia arricchisce

**La pulizia dona una sensazione
di freschezza**

**La pulizia è sinonimo di sostenibilità
per le persone e l'ambiente**

**La pulizia si traduce in benessere
quotidiano**

**Le innovazioni di TOTO al servizio
dell'igiene e della pulizia sono
espressione di una nuova concezione
del pulito come arricchimento
di ogni istante della vita quotidiana.**



CLEAN SYNERGY

Technologie et design
Tecnologia e design



Let's wash with
TOTO :
WASHLET®



La sécurité du SANS CONTACT

La sicurezza dei sistemi
TOUCHLESS

Un monde nouveau. Une meilleure hygiène.
Un nuovo mondo. Un'igiene ottimale.



Une présence discrète Una presenza discreta

Notre vocation est de faire partie des vies les plus diverses en tant que présence apportant un soutien au quotidien. Notre objectif est de créer des produits durables auxquels vous vous attacherez au fil de leur utilisation.

Nous tissons ensemble des espaces esthétiques et confortables et des expériences agréables.

C'est l'essence même de la conception de TOTO.

Il nostro desiderio è quello di essere, come parte integrante della vita quotidiana, un arricchimento per ogni persona. Il nostro obiettivo è realizzare prodotti che possano essere utilizzati a lungo.

Usandoli ti affezionerai, intrecciando spazi belli e confortevoli con esperienze piacevoli.

Questo è il design TOTO.

Les trois éléments qui donnent vie à la philosophie de conception de TOTO

I tre elementi che danno vita alla filosofia del design TOTO

Doux pour les gens

A misura d'uomo

Une partie intégrante du quotidien

Fa parte della vita quotidiana

La tranquillité d'esprit

Dona serenità

La douceur pour le corps

Delicato per il corpo

Confortable

Massimo comfort

En harmonie avec l'espace

Si armonizza con lo spazio

Une interface agréable entre les personnes et les objets

Una piacevole interazione tra l'uomo e l'oggetto

De beaux agencements

Progettato per svolgere una specifica funzione

D'une beauté authentique

Bellezza sincera

Familier de tous

Piace a tutti

Une beauté intemporelle

Bellezza che dura nel tempo

La création d'un avenir durable

Crea un futuro sostenibile

NEOREST®

Le luxe à l'état pur, c'est le bien-être maximal. Le NEOREST® WX réunit hygiène et confort au plus haut degré. Avec le nouveau NEOREST® WX, la propreté et le bien-être ont été optimisés jusqu'à la perfection.

Né de notre ambition de créer une expérience Premium, le NEOREST® WX réunit toutes les technologies classiques de TOTO dans un design élégant et offre une sensation apaisante de pureté absolue.

Puro lusso per sperimentare un benessere senza limiti. Quando i massimi livelli di igiene e di comfort s'incontrano, non può essere che un NEOREST® WX. L'ottimizzazione del nuovo NEOREST® WX ha portato alla perfezione in termini di pulizia e benessere.

Frutto del desiderio di offrire un'esperienza fuori dagli standard, il NEOREST® WX combina tutte le tecnologie TOTO con un design elegante e la rassicurante sensazione di assoluta purezza.

PURE LUXURY

**Une technologie visionnaire,
alliée à un design haut de gamme
pour le confort et le bien-être.**

**Issue de la science
et de notre désir de stimuler
le corps et l'esprit au quotidien.**

**NEOREST® : l'incomparable.
Le luxe à l'état pur,
le bien-être réinventé.**

Un concetto visionario
e di massima perfezione: La tecnologia
e l'eleganza dell'estetica unite
per offrire comfort e benessere.

Un prodotto nato dalla ricerca scientifica
e dal nostro desiderio di stimolare
giorno dopo giorno corpo e animo.

Il NEOREST® ai massimi livelli.
La forma più pura del lusso che porta
a ridefinire il concetto di benessere.



NEOREST®

WASHLET®

WC

Vasi

Lavabos

Lavabi

Bidets

Bidet

Urinoirs

Orinatoj

Baignoires

Vasche da bagno

Robinets

Rubinetteria

Sèche-mains

Asciugamani

Données de planification

Dati di progettazione

NEOREST® WX2

Un WASHLET® pour faire entrer le luxe absolu dans chaque salle de bain haut de gamme. Le NEOREST® WX2 réunit toutes les technologies d'hygiène et de confort, fruit de 40 années d'expérience, pour aboutir à la perfection.

D'aspect identique au NEOREST® WX1, le NEOREST® WX2 dispose en plus de la technologie ACTILIGHT qui décompose la saleté grâce à un processus photocatalytique, assurant ainsi de lui-même une propreté durable. Derrière les lignes fluides et harmonieuses se cache une technologie visionnaire qui combine design et fonction à la perfection. Pour profiter chaque jour du bien-être et du confort.

Un WASHLET® in grado di portare in ogni bagno il lusso più assoluto, senza compromessi. Il NEOREST® WX2 coniuga in un unico prodotto tutte le tecnologie per l'igiene e il comfort perfezionate in 40 anni d'esperienza.

Esteticamente identico al NEOREST® WX1, sotto l'aspetto tecnico il NEOREST® WX2 integra anche la funzione ACTILIGHT, una tecnologia che grazie a un processo di catalisi distrugge le particelle di sporco garantendo la pulizia della ceramica senza ulteriori interventi. Dietro un linguaggio formale espresso dalle linee che fluiscono armoniose si nasconde una tecnologia proiettata nel futuro: design e funzionalità tecnica che formano un tutt'uno senza sbavature. Per favorire il benessere e il comfort quotidiani.

WASHLET® pour NEOREST® WX2 (TCF95280GEU) avec WC pour NEOREST® WX2, suspendu (CW928PZY)
WASHLET® per NEOREST® WX2 (TCF95280GEU) con WC per NEOREST® WX2, sospeso (CW928PZY)



WASHLET® pour NEOREST® WX1 (TCF95180GEU) avec WC pour NEOREST® WX1, suspendu (CW927PZY)
WASHLET® per NEOREST® WX1 (TCF95180GEU) con WC per NEOREST® WX1, sospeso (CW927PZY)

NEOREST® WX1

Le NEOREST® WX1 satisfait les exigences les plus élevées en matière d'hygiène et de confort. Les lignes fluides et arrondies et l'élégance sobre s'intègrent harmonieusement dans les équipements de salles de bain haut de gamme. Du point de vue esthétique, le WASHLET® et la céramique forment une unité harmonieuse, comme s'il s'agissait d'une seule pièce. Le NEOREST® WX1 intègre et réunit toutes les technologies d'hygiène et de confort dernière génération de TOTO, à l'exception d'ACTILIGHT.

NEOREST® WX1: ideale per chi non scende a compromessi in termini di igiene e comfort. Il linguaggio formale, sottolineato dalle linee arrotondate e fluenti, e la sobria eleganza del design integrano alla perfezione anche gli arredi bagno più lussuosi. L'impatto visivo del gruppo WASHLET® e vaso è quello di una perfetta e proporzionata unità a tutto tondo. Fatta eccezione per la funzione ACTILIGHT, il NEOREST® WX1 si avvale di tutte le più recenti e collaudate tecnologie per l'igiene e il comfort firmate TOTO.



reddot winner 2023



reddot winner 2023

LA PERFECTION DANS LE DESIGN ET LA FONCTION DESIGN E IGIENE ALL'INSEGNA DELLA PERFEZIONE



Technologies et fonctions pour une hygiène maximale et le meilleur confort

- Propriétés autonettoyantes grâce à ACTILIGHT (WX2 uniquement)
- EWATER+ pour le nettoyage de la douchette et du WC après l'utilisation. Empêche l'accumulation des salissures et réduit même la charge bactérienne.
- PREMIST : eau vaporisée dans la cuvette céramique avant l'utilisation. Empêche la saleté de se déposer
- Douchette positionnée en haut de la céramique derrière un clapet pour une séparation hygiénique de la zone humide
- Composition optimisée de la céramique pour une fabrication encore plus précise, minimisation des tolérances après le processus de cuisson
- Siège sans soudure
- Clean Resin, matériau à base de silicone et donc résistant à la saleté pour la douchette, le siège et l'unité de commande
- FONCTIONS AUTOMATIQUES pour une ouverture et une fermeture automatiques de l'abattant Le capteur de proximité est réglable sur 5 niveaux. La chasse d'eau de 3l ou 4,5l se déclenche automatiquement*, selon la durée passée en position assise.
- Rayon de réaction du capteur réglable pour l'ouverture de l'abattant
- Veilleuse tamisée avec fonction activation / désactivation
- SIÈGE CHAUFFANT avec température réglable
- Confort d'assise amélioré grâce aux dimensions généreuses
- SÉCHOIR avec régulateur de chaleur
- DOUCHE À EAU CHAUDE avec système de douchette réglable individuellement pour la toilette intime (température de l'eau, puissance et position du jet), autonettoyante
- Fonction de détartrage (avec programme de détartrage automatique)
- DESODORISANT avec système de filtre à charbon actif purificateur d'air
- Économie d'électricité grâce à une minuterie pour trois, six ou neuf heures
- Enregistre les habitudes des utilisateurs et passe automatiquement en mode faible consommation d'énergie
- Fonction Memory pour quatre personnes
- Télécommande en quatre langues (allemand, anglais, français et italien)

Tecnologie e funzioni per massimi livelli d'igiene e un comfort d'eccellenza

- Caractéristiques autopulentes grâce à la fonction ACTILIGHT (solo WX2)
- EWATER+ per la pulizia degli ugelli e del vaso dopo l'uso, impedisce l'accumulo di sporco e riduce la carica batterica.
- PREMIST: velo d'acqua nebulizzata spruzzato prima dell'uso sulla superficie interna del vaso sanitario, contrasta l'aderenza dello sporco
- L'erogatore, situato al di sopra del bordo del vaso e protetto da un portellino, non è mai a contatto con la zona umida del vaso
- Composto ceramico ottimizzato che accresce l'accuratezza del processo produttivo e riduce al minimo possibili fuori tolleranza dopo la cottura.
- Anello per sedile WC privo di giunture
- Clean Resin, un materiale silicónico, e quindi resistente allo sporco, per gli ugelli, il sedile e l'unità funzionale.
- AUTO FUNCTIONS per l'apertura e chiusura automatica del copriwater. Il sensore di prossimità è regolabile su 5 parametri di reazione diversi. Lo scarico da 3 o 4,5 litri si attiva automaticamente* in funzione alla durata di permanenza sul vaso.
- Raggio di attivazione del sensore per l'apertura del coperchio regolabile
- Luce notturna tenue con inserzione / disinserzione graduale
- SEDILE RISCALDATO con regolazione della temperatura
- L'ampia superficie del sedile contribuisce ad aumentare la comodità della seduta.
- FUNZIONE ASCIUGANTE con regolazione del calore del flusso d'aria
- DOCCETTA AD ACQUA CALDA per l'igiene intima dotato di sistema a ugelli e regolazione individuale (temperatura dell'acqua, potenza e posizione del getto); autopulente
- Sistema di decalcificazione (con programma di decalcificazione automatico)
- DEODORIZER, dotato di filtro a carbone attivo per purificare l'aria viziata
- Risparmio energetico grazie al temporizzatore programmabile su un tempo di tre, sei o nove ore
- Memorizzazione delle abitudini degli utilizzatori per regolare l'attivazione della modalità energy saving
- Funzione memory per i dati di quattro persone
- Telecomando in quattro lingue (tedesco, inglese, francese e italiano)

* Accessoire indispensable : bâti-support pour WASHLET® avec chasse d'eau automatique de TOTO.
* Accessori necessari: modulo di installazione a parete per WASHLET® con scarico automatico TOTO.

NEOREST® : APERÇU DES FONCTIONS NEOREST®: RIEPILOGO DELLE FUNZIONI

	NEOREST® WX2	NEOREST® WX1	NEOREST®
			WASHLET®
HYGIENE	ACTILIGHT	•	
	EWATER+ pour le siège WC EWATER+ per il sedile WC	•	•
	EWATER+ pour la douchette EWATER+ per l'erogatore	•	•
	PREMIST	•	•
	Douchette autonettoyante Erogatore autopulente	•	•
	Matériau à base de silicone pour la douchette / pour le siège WC Materiale silicónico per l'erogatore / per il sedile WC	•	•
	Clean Case : Matériau à base de silicone pour l'élément WASHLET® Clean Case: Materiale silicónico per l'unità WASHLET®	•	•
	Siège sans soudure Anello per sedile privo di giunture	•	•
	ÉMAIL CEFIONTECT RIVESTIMENTO IN CEFIONTECT	•	•
	CONCEPTION SANS REBORD DESIGN SENZA BORDO	•	•
TORNADO FLUSH	•	•	
Solution anti-calcaire Soluzione anticalcare*	•	•	
REINIGUNG CLEANSING	Jet douche confort postérieur Doccetta comfort con getto posteriore	•	•
	Jet postérieur soft Doccetta soft con getto posteriore	•	•
	Jet Ladydusche Doccetta Lady	•	•
	Douche confort oscillante Doccetta comfort oscillante	•	•
	Jet massage Getto massaggiante	•	•
	Pression de l'eau réglable Pressione dell'acqua regolabile	•	•
	Position réglable Posizione regolabile	•	•
KOMFORT COMFORT	Veilleuse nocturne Luce notturna	•	•
	Abattant commandé par capteurs Copriwater azionato da sensori	•	•
	Chasse commandée par capteurs Sistema di risciacquo azionato da sensori	•	•
	Abattant à fermeture ralentie Chiusura automatica soft-close	•	•
	Télécommande Telecomando	•	•
	SÉCHOIR à température réglable ASCIUGATURA con temperatura regolabile	•	•
	SIÈGE CHAUFFANT à température réglable SEDILE RISCALDATO con temperatura regolabile	•	•
	PURIFICATEUR D'AIR - Système de filtres désodorisants DEODORIZER: sistema di filtri per la depurazione dell'aria	•	•
	Fonction Memory pour 2 personnes Funzione memory per i dati di 2 persone	•	•
	Chauffe-eau instantané Scaldacqua istantaneo	•	•
Energy Saver Timer Temporizzatore Energy Saver	•	•	
Energy Saver Auto Auto Energy Saver	•	•	
			WC Vasi
			Lavabos Lavabi
			Bidets Bidet
			Urinoirs Orinatoir
			Baignoires Vasche da bagno
			Robinets Rubinetteria
			Sèche-mains Asciugamani
			Données de planification Dati di progettazione

* avec programme de détartrage et avec buse retractable
con programma di decalcificazione automatico e con erogatore rimovibile



TOTO
WASHLET

washlet®

Révolutionnaire ! Voici comment les gens décrivent leur première expérience avec un WASHLET®. Dès qu'ils découvrent le confort bien-faisant et le bien-être que procure le nettoyage avec un jet d'eau, la seule utilisation du papier hygiénique leur paraît alors inimaginable.

Rivoluzionaria! Così descrivono la loro esperienza le persone che utilizzano per la prima volta un WASHLET®. E dopo aver sperimentato il piacevole comfort e il benessere legati alla pulizia intima con un getto d'acqua igienico, non riescono più ad immaginarsi di poter utilizzare solamente la carta igienica.

NEOREST®

WASHLET®

WC
Vasi

Lavabos
Lavabi

Bidets
Bidet

Urinoirs
Orinatoir

Baignoires
Vasche da bagno

Robinetts
Rubinetteria

Sèche-mains
Asciugamani

Données de planification
Dati di progettazione

CLEAN SYNERGY

Technologie et design
Tecnologie e design



EWATER+ pour la douche
Empêche l'accumulation de saletés sur la douche

EWATER+ per l'erogatore
Impedisce l'accumulo di sporco sull'erogatore



Pour des toilettes durablement propres
Per una pulizia duratura e perfetta del vaso



PREMIST
Empêche la saleté de se déposer

PREMIST
Impedisce allo sporco di aderire



EWATER+ pour la céramique
Empêche l'accumulation de saletés sur la céramique

EWATER+ per il vaso
Impedisce l'accumulo di sporco sulla superficie ceramica del vaso



CEFIONTECT
Empêche les saletés d'adhérer à la céramique

CEFIONTECT
Una superficie su cui lo sporco scivola senza aderire



TORNADO FLUSH
Élimine la saleté et l'évacue entièrement

TORNADO FLUSH
Scioglie ed elimina completamente lo sporco risciacquando a fondo



NEOREST®

WASHLET®

WC
Vasi

Lavabos
Lavabi

Bidets
Bidet

Urinoirs
Orinatoir

Baignoires
Vasche da bagno

Robinets
Rubinetteria

Sèche-mains
Asciugamani

Données de planification
Dati di progettazione

À chaque moment de la journée, une sensation de bien-être, produit de l'alliance de la propreté et du confort.

Les fonctions automatiques assurent un niveau d'hygiène constant. Elles gardent les surfaces propres et font des toilettes un endroit confortable.

Una rinfrescante sensazione di benessere e un invitante confort ogni giorno, in ogni momento.

Diverse funzioni automatiche garantiscono un'igiene durevole; mantengono pulite le superfici e offrono un'invitante sensazione di comfort.

Le cycle de la propreté et du confort
Il ciclo della pulizia e del confort



NEOREST®

WASHLET®

WC Vasi

Lavabos Lavabi

Bidets Bidet

Urinoirs Orinatoir

Baignoires Vasche da bagno

Robinets Rubinetteria

Sèche-mains Asciugamani

Données de planification Dati di progettazione



LAVAGE À EAU CHAUDE DOCCETTA AD ACQUA CALDA

Le jet d'eau nettoie efficacement et est toujours agréablement chaud.

Un getto regolabile con precisione, e sempre piacevolmente caldo, garantisce la vostra igiene.

HYGIÈNE PULIZIA

Selon la nécessité et ses préférences, l'utilisateur peut sélectionner la fonction Confort ou la fonction Lady, mais il peut également personnaliser son utilisation en choisissant des fonctions additionnelles. L'objectif est toujours de nettoyer en douceur et de manière agréable tout en réduisant au maximum la consommation d'eau.

In funzione delle esigenze personali non solo si può scegliere fra doccetta comfort e doccetta Lady, ma anche attivare funzioni aggiuntive per una maggiore personalizzazione del lavaggio intimo. Tutto questo dando sempre la priorità a una pulizia delicata e piacevole, abbinata a un consumo d'acqua ridotto.

Types de jet Tipi di getto

Douche confort
Doccetta comfort



De grosses gouttes d'eau enrichies en air garantissent un nettoyage efficace et une agréable sensation pour une consommation d'eau minimale.

Grandi gocce d'acqua, arricchite d'aria garantiscono una pulizia profonda e una piacevole sensazione a fronte di un consumo d'acqua ridotto al minimo.

Douche confort soft
Doccetta comfort soft



La douche confort est elle aussi destinée à la toilette intime postérieure. Le jet de plus grand diamètre permet de nettoyer une zone plus importante.

Anche questo tipo di getto è specificamente pensato per il lavaggio intimo delle parti posteriori. Il maggior diametro permette il lavaggio di una superficie più ampia.

Douche Lady
Doccetta Lady



Le jet de la douche Lady se compose de grosses gouttes douces qui assurent une toilette agréable.

Il getto della doccetta Lady è composto da morbide gocce d'acqua di grandi dimensioni, che rendono il lavaggio particolarmente delicato e gradevole.

Fonctions additionnelles Funzioni aggiuntive

Oscillations
Oscillazione



Les mouvements de la douchette rétractable permettent un nettoyage particulièrement efficace couvrant une zone plus étendue.

Muovendosi avanti e indietro, la doccetta permette di lavare una zona più ampia e una pulizia più accurata.

Pulsations
Massaggio



Le type de jet peut être sélectionné avec pulsations, il procure ainsi une sensation agréable.

Selezionando questa modalità fuoriesce un getto d'acqua pulsante per un lavaggio delicato e piacevole.

Position réglable
Posizione regolabile



La position de la douchette peut facilement être adaptée aux besoins individuels.

La posizione dell'erogatore si può adattare facilmente alle esigenze individuali.

Pression de l'eau réglable
Intensità dell'acqua regolabile



Le jet d'eau est réglable sur cinq niveaux de pression.

La pressione del getto d'acqua ha 5 livelli di regolazione.



EWATER+ Pour la douchette per l'erogatore

CLEAN SYNERGY

Empêche l'accumulation de saletés sur la douchette

Impedisce l'accumulo di sporco sull'erogatore

Pour maintenir une hygiène optimale, la douchette s'autonettoie de l'intérieur et de l'extérieur avec EWATER+.

Per mantenere un'igiene ottimale, la superficie interna e quella esterna dell'erogatore si risciacquano automaticamente con EWATER+.

Après chaque utilisation, la douchette s'autonettoie automatiquement avec EWATER+. Même lorsque le WASHLET® n'est pas utilisé, la douchette s'autonettoie automatiquement pour garantir des conditions d'hygiène constantes.

L'erogatore si risciacqua automaticamente dopo ogni utilizzo con EWATER+. La superficie interna e quella esterna della doccetta vengono pulite a fondo. Anche quando non si usa il WASHLET® la doccetta si pulisce regolarmente in automatico garantendo sempre la massima igiene.

Une propreté durable

Pulizia duratura



Une garantie de propreté

Pulizia garantita



Étude : on a comparé des douchettes régulièrement nettoyées avec EWATER+ avec des douchettes non nettoyées. Il n'était pas permis d'effectuer un nettoyage supplémentaire. Période de test : deux mois (septembre-octobre 2017). Participants : familles de quatre personnes. *Les résultats varient selon l'utilisation et les conditions environnementales. Toutes les données ont été collectées par TOTO.

Studio comparativo: la comparazione è stata fatta fra erogatori risciacquato regolarmente con EWATER+ ed erogatori non risciacquati. Non era permesso nessun altro tipo di pulizia. Durata dello studio: due mesi (settembre-ottobre 2017) Partecipanti: gruppi famigliari di quattro persone. *Risultati differenti in funzione dell'uso e delle condizioni ambientali. Tutti i dati sono stati rilevati da TOTO.

Composée d'un matériau à base de silicone et nettoyée automatiquement avec EWATER+ après chaque utilisation, la douchette est extrêmement résistante aux salissures. De plus, elle est positionnée dans la partie supérieure de la cuvette céramique c'est-à-dire hors de portée des salissures. Même si la douchette est autonettoyante, elle peut également être nettoyée à la main sans aucun problème.

Fabbricato con materiale siliconico di alta qualità e risciacquato con EWATER+ dopo ogni singolo uso, la doccetta è estremamente resistente al deposito di sporco. Inoltre, essendo fissata al sedile e quindi al di sopra della superficie ceramica, è difficilmente raggiungibile dallo sporco. Nonostante l'erogatore sia autopulente, si può comunque pulire senza alcun problema anche a mano.

Autonettoyant, même à l'intérieur de la douchette

L'azione autopulente raggiunge anche l'interno dell'erogatore

<p>Avant l'utilisation Prima dell'uso</p>	➔	<p>Pendant l'utilisation Durante l'uso</p>	➔	<p>Après l'utilisation Dopo l'uso</p>	➔	<p>Pendant la veille In standby</p>
<p>Autonettoyage avec de l'eau Pulizia automatica con acqua</p>		<p>Autonettoyage avec de l'eau Pulizia automatica con acqua</p>		<p>Autonettoyage intérieur et extérieur avec EWATER+ Pulizia automatica all'interno e all'esterno con EWATER+</p>		<p>Autonettoyage intérieur avec EWATER+ Pulizia automatica all'interno con EWATER+</p>



EWATER+ pour la céramique per il vaso sanitario

CLEAN SYNERGY

Empêche l'accumulation de saleté sur la céramique

Impedisce l'accumulo
di sporco sulla superficie
ceramica del vaso

L'eau traitée par électrolyse élimine
les salissures et même les bactéries.

L'acqua elettrolizzata che elimina
sia ogni tipo di sporco che batteri.

EWATER+ nettoie la douchette et le WC céramique là où les salissures et les bactéries s'accumulent et peuvent produire des taches permanentes. Sans produits chimiques ni détergents, EWATER+ vous donne chaque jour la garantie que les bactéries n'ont aucune chance de s'incruster.

EWATER+ pulisce la superficie ceramica del vaso, là dove si accumulano con facilità sporco e batteri che possono provocare macchie difficili da eliminare. Senza necessità di prodotti chimici o detersivi, EWATER+ dimostra ogni giorno con grande affidabilità che la possibilità dei batteri di annidarsi nel vaso è nulla.



Étude : on a comparé des cuvettes de toilettes régulièrement nettoyées avec EWATER+ avec des cuvettes de toilettes non nettoyées. Il n'était pas permis d'effectuer un nettoyage supplémentaire. Période de test : un mois (fév- mars 2017). Participants : familles de quatre personnes. *Les résultats varient selon l'utilisation et les conditions environnementales. Toutes les données ont été collectées par TOTO. Studio comparativo: la comparazione è avvenuta fra vasi il cui interno viene risciacquato regolarmente con EWATER+ e vasi risciacquati in modo convenzionale. Non era permesso nessun altro tipo di pulizia. Durata dello studio: un mese (febbraio-marzo 2017) Partecipanti: gruppi famigliari di quattro persone. *Risultati differenti in funzione dell'uso e delle condizioni ambientali. Tutti i dati sono stati rilevati da TOTO.

Comment nettoie EWATER+ L'azione detergente di EWATER+

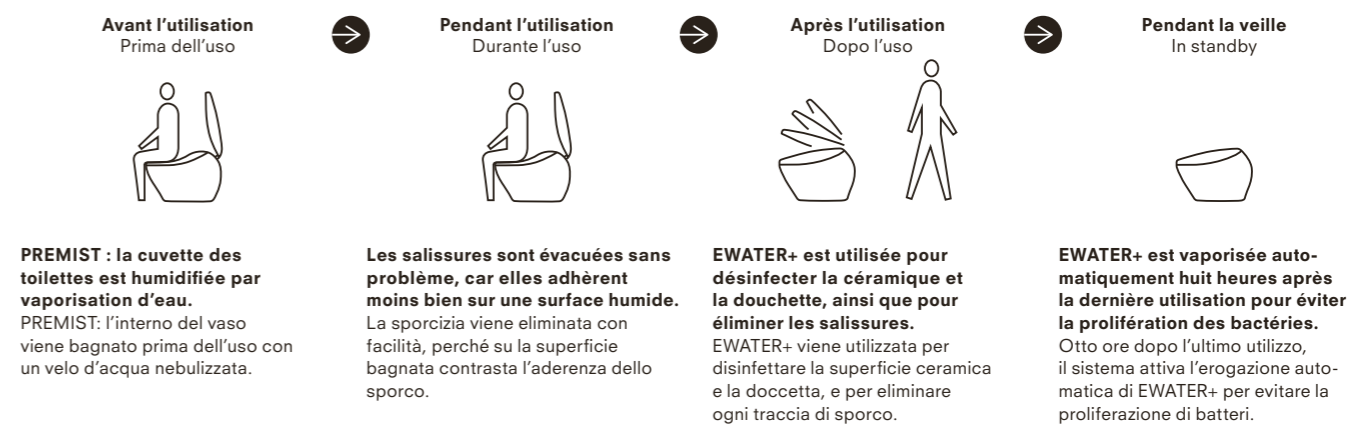

Qu'est-ce qu'EWATER+? Cos'è EWATER+?

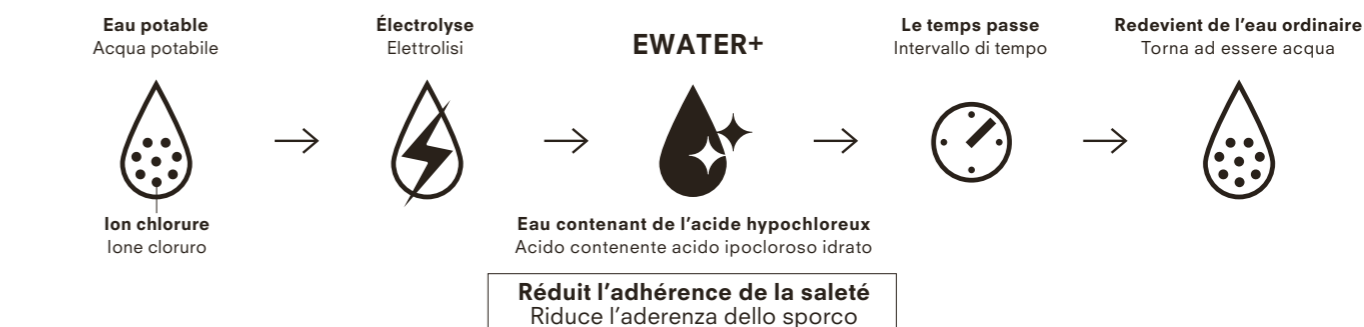

EWATER+ est produite par l'électrolyse de ions chlorure dans l'eau potable. Elle ne contient aucun produit chimique ni détergent. Au fil du temps, EWATER+ revient à son état initial, ce qui en fait une eau du robinet tout à fait écologique.

EWATER+ si ottiene dall'elettrolisi degli ioni di cloro contenuti nell'acqua potabile. Non contiene nessun prodotto chimico né detersivi. Dopo un certo intervallo di tempo EWATER+ acquisisce nuovamente lo stato originario per cui, come acqua comune, è ecosostenibile al 100%.



ACTILIGHT

L'émail photocatalytique : une technologie de nettoyage sans précédent qui utilise un principe naturel pour décomposer la saleté.

Finitura smaltata fotocatalitica: il sistema di pulizia senza precedenti che sfrutta un principio naturale per decomporre lo sporco.



Avec ACTILIGHT, l'hygiène WC des modèles NEOREST® WX2 et NEOREST® AC 2.0 atteint une toute nouvelle dimension. Combinée au rayonnement ultraviolet et à un revêtement en dioxyde de titane, cette technologie exceptionnelle déclenche un processus photocatalytique qui décompose automatiquement les particules de saleté.

Con ACTILIGHT l'igiene del vaso del NEOREST® WX2 e NEOREST® AC 2.0 raggiunge dimensioni mai viste. L'interazione fra la luce a raggi ultravioletti e uno speciale rivestimento in zirconio con biossido di titanio attiva un processo di fotocatalisi che decompone automaticamente le particelle di sporco e rende questa tecnologia assolutamente eccezionale.

Des matériaux à la pointe de la technologie

Le dioxyde de titane attire l'eau à la surface de la céramique et favorise le processus photocatalytique. L'émail photocatalytique contient également du zirconium, ce qui le rend particulièrement durable.

Materiali di ultimissima generazione

Il biossido di titanio fissa l'acqua sulla superficie ceramica, coadiuvando così il processo fotocatalitico. Grazie allo zirconio contenuto nella composizione della finitura smaltata fotocatalitica, lo smalto è particolarmente resistente all'usura.

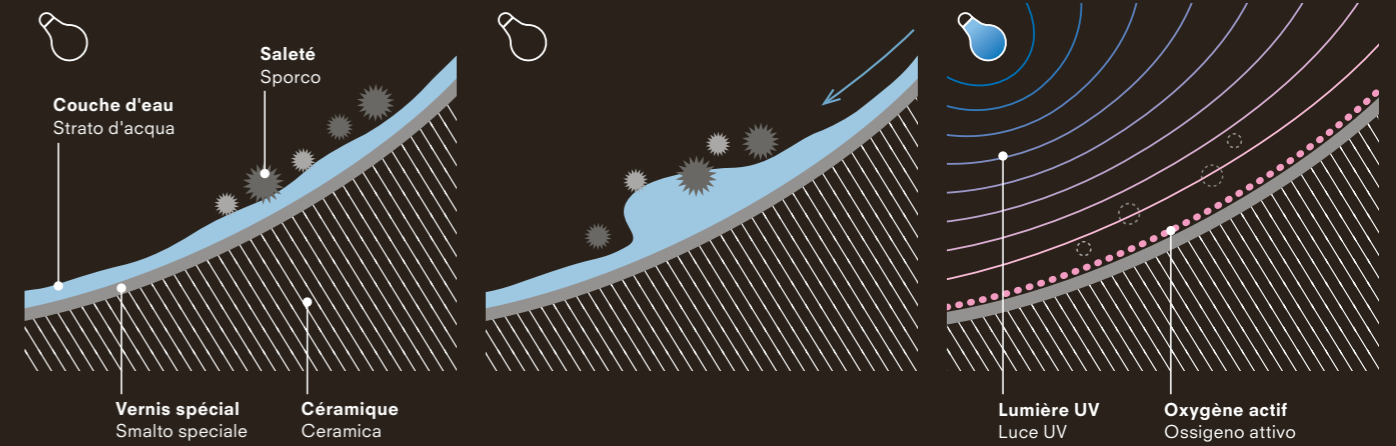

Fonctionne 24/24 pour maintenir des conditions hygiéniques parfaites

Attivo 24 ore su 24 per un'igiene più perfetta

Avant l'utilisation
Prima dell'uso



PREMIST : la céramique du WC est humidifiée par vaporisation d'eau.
PREMIST: l'interno del vaso viene bagnato prima dell'uso con un velo d'acqua nebulizzata.

Pendant l'utilisation
Durante l'uso



Les salissures sont évacuées sans problème, car elles adhèrent moins bien sur une surface humide.
La sporcizia viene eliminata con facilità, perché su la superficie bagnata contrasta l'aderenza dello sporco.

Après l'utilisation
Dopo l'uso



Chasse d'eau automatique.
Ensuite, vaporisation d'EWATER+ pour désinfecter la céramique.
Il vaso viene risciacquato automaticamente, dopodiché la ceramica viene disinfettata con un velo d'acqua nebulizzata EWATER+.

Pendant la veille
In standby



La lumière UV réagit avec le dioxyde de titane et déclenche la décomposition des saletés dans la cuvette.
La luce a raggi ultravioletti reagisce con il biossido di titanio, decomponendo lo sporco presente sulla superficie ceramica.



PREMIST

CLEAN SYNERGY

Empêche la saleté d'adhérer

Impedisce allo sporco di aderire

L'eau vaporisée sur la céramique empêche la saleté de se déposer.

Un velo d'acqua nebulizzata con cui viene bagnata la superficie ceramica contrasta l'aderenza dello sporco.

PREMIST : avant chaque utilisation, de l'eau est vaporisée automatiquement sur la surface de la céramique. Les propriétés hydrophiles de la céramique permettent d'évacuer facilement les salissures. PREMIST: prima di ogni uso la superficie ceramica dell'interno del vaso viene ricoperta automaticamente con un velo d'acqua nebulizzata. Le proprietà idrofile della speciale finitura ceramica coadiuvano l'eliminazione dello sporco.

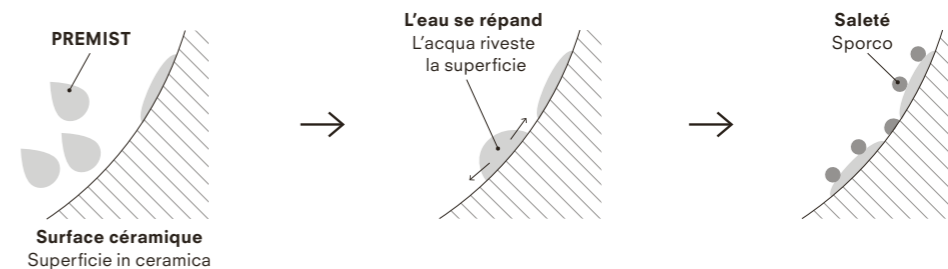

Une garantie de propreté Pulizia garantita

Douchette dissimulée Erogatore occultato



La douchette disparaît entièrement derrière un clapet hygiénique. Ainsi, urine et excréments ne peuvent pas entrer en contact avec la douchette. L'érogateur s'occulte complètement derrière un portellino in questo modo si evita che feci e urina possano sporcare la douchetta.

Position de la douchette
Posizionamento dell'erogatore

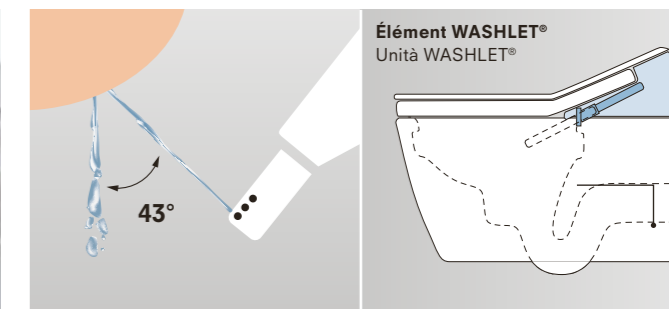

Afin d'éviter de salir la douchette, celle-ci se présente à l'oblique. L'eau salie retombe directement dans la cuvette à un angle de 43-53°. Ainsi, la douchette reste propre. Per evitare che si sporchi, l'erogatore fuoriesce in posizione inclinata, l'acqua sporca del lavaggio fluisce all'interno del vaso con un'angolazione di 43-53°, evita così il contatto con l'erogatore ed impedisce che questo si sporchi.

Clean Resin pour la douchette
Materiale silconico per l'erogatore

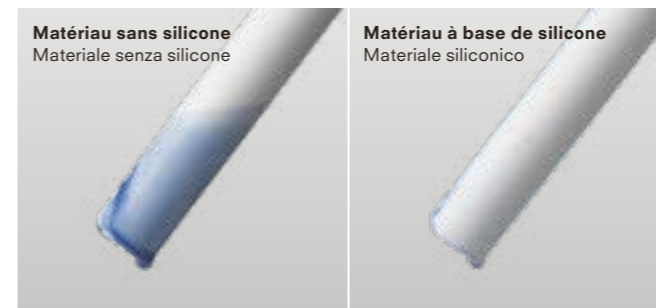

La douchette est revêtue d'un matériau spécial à base de silicone qui résiste à la saleté et permet de la maintenir propre grâce à ses propriétés autonettoyantes. Lo speciale materiale in silicone che riveste l'erogatore è particolarmente resistente allo sporco e aiuta a mantenerlo pulito coadiuvando l'azione della funzione autopulente dello stesso erogatore.

Clean Resin pour le siège
Materiale silconico per il sedile WC



Le siège des toilettes est composé d'un matériau spécial à base de silicone qui résiste à la saleté. Lo speciale materiale silconico del sedile del vaso è particolarmente resistente allo sporco.

Clean Case:
Clean Resin pour l'élément WASHLET®
Materiale silconico per l'unità WASHLET®

Tout comme le siège et la buse du WASHLET®, sur certains modèles, l'élément WASHLET® est fabriqué dans un matériau spécial à base de silicone résistant à la saleté. Come il sedile e l'erogatore di tutti i WASHLET®, in alcuni modelli di WASHLET® anche l'unità WASHLET® è realizzata con un materiale silconico speciale resistente allo sporco a cui impedisce di aderire.

Siège sans soudure
Sedile più pulito

Même si le siège du WASHLET® se compose de plusieurs parties avec une spirale de chauffage au milieu, il n'a pas de soudure afin que la saleté ait le moins de surface d'adhérence possible. Pur essendo composto da più parti, con al centro la resistenza per il riscaldamento del sedile (nel caso del modello RW), l'anello del sedile del WASHLET® è privo di giunture, per ridurre al minimo le superfici dove lo sporco possa depositarsi.

NEOREST®
WASHLET®
WC Vasi
Lavabos Lavabi
Bidets Bidet
Urinoirs Urinatoir
Baignoires Vasche da bagno
Robinets Rubinetteria
Sèche-mains Asciugamani
Données de planification Dati di progettazione



TORNADO FLUSH

CLEAN SYNERGY

Dissout la saleté et l'évacue entièrement

Scioglie ed elimina completamente lo sporco risciacquando a fondo

Une puissance à 360° qui nettoie chaque recoin sans consommer beaucoup d'eau.

Potere pulente a 360°: raggiunge ogni punto del vaso, consuma meno acqua

La combinaison de nos trois technologies WC éprouvées garantit une propreté fiable. La saleté et les bactéries ont beaucoup plus de mal à adhérer.

L'interazione fra le tre collaudate tecnologie messe a punto da TOTO per i vasi sanitari, garantiscono un grado di pulizia altamente affidabile. La possibilità per sporco e i batteri di depositarsi sulla superficie interna del vaso è ridotta al minimo.



TORNADO FLUSH



Chasse d'eau puissante pour une propreté en profondeur

Un potente sistema di risciacquo per una pulizia a fondo

La chasse d'eau TORNADO FLUSH nettoie tout l'intérieur de la cuvette du WC jusqu'au bord. L'eau est propulsée dans la cuvette et forme un puissant tourbillon qui nettoie de manière particulièrement efficace. Une céramique de haute qualité rend cette technologie innovante possible. L'acqua del sistema di risciacquo TORNADO FLUSH lava l'intera superficie interna del vaso raggiungendo anche il bordo. L'acqua viene convogliata nel vaso e va a creare un unico ed energico vortice che ripulisce in maniera particolarmente efficace. Lo sfruttamento di questa tecnologia innovativa è possibile grazie all'uso di ceramica di alta qualità.



RIMLESS



Conception sans rebord

Design senza bordo

La conception spéciale sans rebord ne laisse aucun endroit où les salissures et les bactéries pourraient se déposer. Et le nettoyage de la céramique est ainsi facilité. Il particolare design rimless elimina la possibilità che sporco e i batteri si annidino in punti poco accessibili. E in più facilita notevolmente la pulizia dei vasi sanitari.



CEFIONTECT



Surface céramique durable et lisse

Superficie in ceramica liscia e resistente nel tempo.

CEFIONTECT est un émail spécial ultra lisse dont est revêtue la cuvette du WC. La structure microscopique de sa surface empêche pratiquement toutes les particules de saleté de se déposer. L'émail CEFIONTECT est particulièrement résistant et garantit à la céramique une beauté et une propreté durables. CEFIONTECT è una speciale finitura smaltata perfettamente liscia, usata per il rivestimento del vaso. La fine struttura microscopica della superficie impedisce praticamente allo sporco, anche alle particelle più piccole, di aderire alla ceramica. Grazie all'altissima resistenza della finitura smaltata CEFIONTECT i sanitari ceramici mantengono a lungo il loro aspetto e le condizioni igieniche originarie.



Tous les NEOREST® ainsi que les WASHLET® offrent, selon le modèle, les fonctions de confort suivantes pour une convivialité maximale. Tutti i NEOREST® e i WASHLET® offrono, in base al modello, le seguenti funzioni comfort che garantiscono un'eccezionale comodità d'uso.

Les fonctions de confort sont intégrées dans tous les modèles NEOREST®. Dans les modèles de WASHLET® également, selon la version. Pour savoir à quelle technologie correspond quelle fonction, veuillez vous reporter à nos tableaux « Aperçu des fonctions » au chapitre NEOREST® et WASHLET®. Tutti i NEOREST® sono dotati delle funzioni comfort. Lo stesso vale per i WASHLET®, in funzione del modello. Per verificare la disponibilità o meno delle singole tecnologie e funzioni si prega di consultare l'apposita tabelle di riepilogo nel capitolo dedicato a NEOREST® e WASHLET®.



Abattant commandé par capteurs
Copriwater azionato da sensori



L'abattant s'ouvre et se referme automatiquement lorsqu'on s'approche ou s'éloigne du WASHLET®. Il n'est pas nécessaire de toucher le WC. Il vaso touchless: non appena ci si avvicina ai WASHLET®, il copriwater si apre automaticamente, richiudendosi allo stesso modo quando ci si allontana.



Veilleuse latérale nocturne
Luce laterale notturna



La lumière tamisée s'allume lorsqu'on s'approche du WASHLET®. On évite ainsi d'être ébloui par la lumière de la salle de bain la nuit. Quando ci si avvicina al buio ai WASHLET® si accende una tenue luce che evita di dover accendere la luce centrale, più forte.



Siège chauffant
Seduta riscaldata



La température du siège du WASHLET® peut être réglée individuellement, mise en marche et éteinte avec la télécommande. Le chauffage du siège est doté en outre d'une fonction économie d'énergie. Le siège chauffant est une agréable source de bien-être, en particulier en hiver. Il riscaldamento del sedile del WASHLET® si può regolare, attivare o disattivare a piacere con il telecomando. Il riscaldamento del sedile dispone di una funzione per il risparmio energetico. Soprattutto in inverno il sedile riscaldato dona una piacevole sensazione di benessere.



Purificateur d'air
Deodorizer



Pendant et après l'utilisation du WC, l'air dans la cuvette du WC est automatiquement purifié et libéré des mauvaises odeurs. Durante e dopo l'uso, l'aria all'interno del vaso viene depurata eliminando così tutti gli odori sgradevoli.



Chasse d'eau automatique
Risciacquo automatico



Il n'est plus nécessaire de toucher à un bouton ou à une poignée – même la chasse d'eau se met automatiquement en route après chaque utilisation. Non è più necessario toccare pulsanti o leve, perché anche l'attivazione del risciacquo dopo ogni uso è gestita in automatico.



Télécommande
Telecomando



Toutes les fonctions s'activent et se règlent à l'aide de la télécommande. Certains modèles ont une fonction Memory pour deux personnes avec laquelle les utilisateurs peuvent mémoriser leurs réglages. Sur certains modèles, la chasse d'eau peut également être déclenchée à l'aide de la télécommande. Il telecomando permette di azionare e regolare comodamente tutte le funzioni. Alcuni modelli sono dotati anche di funzione memory per memorizzare i dati di utilizzo di due persone e richiamare facilmente le impostazioni preferite e più utilizzate da ciascuna. Alcuni modelli permettono di comandare con il telecomando anche il sistema di risciacquo.



Séchoir
Asciugatura

Après la toilette avec la douche à eau chaude, le séchage réglable individuellement permet de se sentir propre et sec. Dopo il lavaggio con la doccia ad acqua calda, la funzione asciugante, regolabile individualmente, completa la gradevole sensazione di pulizia e comfort a 360 gradi.



Chauffe-eau instantané
Scaldacqua istantaneo

Tous nos modèles NEOREST® et WC-lavants actuels sont équipés d'un chauffe-eau instantané. Il permet de fournir de l'eau chaude pour une durée indéterminée. Tutti i nostri NEOREST® e i WASHLET® attuali sono dotati di scaldacqua istantaneo che riscalda l'acqua per l'igiene intima al momento dell'uso e permette di disporre sempre di acqua calda.

NEOREST®
WASHLET®
WC Vasi
Lavabos Lavabi
Bidets Bidet
Urinoirs Orinatoir
Baignoires Vasche da bagno
Robinets Rubinetteria
Sèche-mains Asciugamani
Données de planification Dati di progettazione

ENERGY SAVER

Économie d'énergie pendant les temps de veille

Risparmia energia quando il WASHLET® non è in uso

La fonction économie d'énergie manuelle et automatique

Funzione energy saver automatica e manuale



Tous les modèles de NEOREST® et WASHLET® de TOTO présentent deux modes d'économie d'énergie. L'Energy Saver Timer permet de régler l'heure à laquelle l'appareil passe en mode de veille. L'Energy Saver Auto mémorise les habitudes de ses utilisateurs et adapte le temps de veille automatiquement.

Tutti i modelli NEOREST® e WASHLET® di TOTO dispongono di due diverse modalità energy saver. Il temporizzatore energy saver consente di impostare l'ora in cui si attiva la modalità standby. La funzione Auto Energy Saver memorizza le abitudini degli utilizzatori e imposta automaticamente l'ora di attivazione della modalità standby.

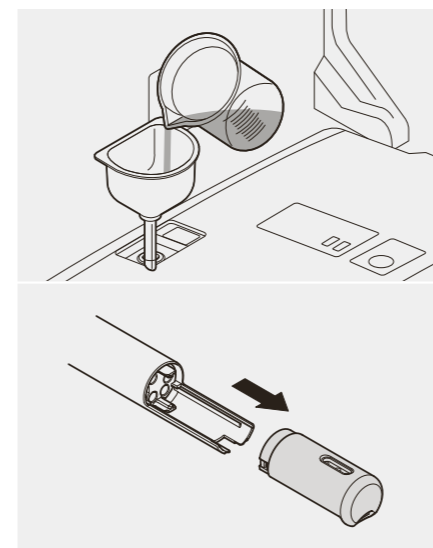

Détartrage

Treatmento decalcificante

Tous les WC-lavants de TOTO peuvent être détartrés. Pour les modèles NEOREST® AC 2.0 et EW 2.0, on utilise un détartrant courant recommandé par TOTO et on démarre le programme de détartrage. Pour les NEOREST® WX2/WX1 et les modèles de WASHLET® RX EWATER+, SX EWATER+, RW, SW, RG et RG Lite on peut utiliser un programme de détartrage automatique et retirer la buse et la détartrer.

Tutti i vasi con bidet integrato TOTO si possono sottoporre a trattamento decalcificante. Nel caso dei modelli NEOREST® AC 2.0 e EW 2.0 basta aggiungere un comune decalcificante del tipo consigliato da TOTO e avviare il programma di decalcificazione. Per decalcificare il NEOREST® WX2/WX1 e i modelli WASHLET® RX EWATER+, SX EWATER+, RG ed RG Lite si può sia effettuare il trattamento in automatico che smontare l'erogatore per decalcificarlo manualmente.

Norme EN 1717 contre la pollution de l'eau potable

La norma EN 1717 è sinonimo di acqua potabile sicura

Selon la norme EN 1717, l'eau des toilettes est classée comme liquide de catégorie 5 en matière de pollution. Cette norme définit les précautions nécessaires à prendre pour garantir la qualité de l'eau potable. Tous les WC-lavants de TOTO sont équipés d'un système de sécurité anti-reflux de famille A, type B ou D. Ainsi, tout reflux d'eau non-potable dans le système d'eau potable est exclu sans installation supplémentaire.

La norma EN 1717 considera l'acqua dei WC un liquido che rientra della classe di rischio 5. La norma EN 1717 definisce i criteri di sicurezza che un apparecchio deve soddisfare per garantire che l'acqua soddisfi i requisiti di qualità richiesti per l'acqua potabile. Tutti i vasi con bidet integrato TOTO dispongono di sistema di sicurezza incorporato e di uno scarico libero, del gruppo A, tipo B o D. Questi accorgimenti impediscono il riflusso d'acqua non potabile nelle tubature dell'acqua potabile, senza bisogno di installare dispositivi addizionali.

Nettoyage durable

Pulizia duratura

Pour tous les modèles de NEOREST et les modèles de WASHLET® RW et SW, l'eau nettoyante EWATER+ est vaporisée sur la céramique extra lisse du WC afin de réduire l'accumulation des saletés et des bactéries. Sans produits chimiques ni détergents, EWATER+ peut ensuite être reconduite dans le circuit de l'eau sans aucun problème sous forme d'H₂O. In tutti i modelli NEOREST e nei WASHLET® RW e SW l'acqua con azione pulente EWATER+ viene spruzzata sulla superficie in ceramica perfettamente liscia del vaso per ridurre l'accumulo di sporco e batteri. EWATER+, un'acqua priva di agenti chimici e detergenti, viene reintegrata nel circuito idrologico sotto forma di H₂O, senza pregiudicare la qualità dell'acqua.





INTEGRATED

Associe innovation technologique et design élégant

Coniuga tecnologia innovativa e design elegante e raffinato



WASHLET® RW (TCF801CG) avec WC RP suspendu (CW542ERY)
WASHLET® RW (TCF801CG) con vaso RP sospeso (CW542ERY)

Tous les modèles de NEOREST® et WASHLET® et les toilettes de TOTO allient technologies innovantes et design esthétique dans le but d'offrir le maximum de confort et d'hygiène à l'utilisateur. Ils procurent ainsi une sensation bienfaisante pour le corps et l'esprit.

Tutti modelli NEOREST® e WASHLET® e tutti i vasi sanitari TOTO coniugano tecnologie innovative e un design dall'estetica accurata per offrire all'utilizzatore igiene e comfort ai massimi livelli. Questo sposalizio favorisce un'esperienza di benessere per corpo e sensi.



Gamme Premium de TOTO : détails du WASHLET® RW avec WC RP et WASHLET® SW avec WC SP
TOTO Prime Edition, détails: WASHLET® RW con vaso RP e WASHLET® SW con vaso SP

Des combinaisons WC-WASHLET® vraiment étonnantes sous tous les angles

Gli abbinamenti fra vaso e WASHLET®: una delizia per gli occhi indipendentemente dalla prospettiva.

Chez TOTO, le design minimaliste du produit est aligné sur la technologie. Tous les composants techniques sont intégrés à l'intérieur du produit, vous pouvez les utiliser mais vous ne les voyez pas. Pour obtenir le meilleur design, nous combinons la plupart des modèles de WASHLET® TOTO avec des WC TOTO adaptés qui nous permettent de faire passer les raccordements d'eau et d'électricité à l'intérieur de la céramique.

Il design minimalista che contraddistingue i prodotti TOTO prende spunto dalla tecnica e la integra nei prodotti in modo tale da percepirla e sfruttarla, senza vederla. Per ottenere un design riuscito al cento per cento, la maggior parte dei modelli di WASHLET® si montano su un vaso sanitario TOTO adatto a far passare gli allacci per la corrente e l'acqua attraverso la parete in ceramica.

Un design primé

Design d'eccellenza

Avec ses WASHLET® et ses WC, TOTO incarne l'excellence en matière de design, comme le prouvent les nombreux prix prestigieux remportés (extrait des dernières années) : I WASHLET® e i vasi TOTO sono sinonimo di eccellenza in termini di design, come confermano diversi riconoscimenti (alcuni premi degli ultimi anni):



Green Good Design Award
NEOREST® AC 2.0, NEOREST® EW 2.0, RW, SW, RX EWATER+, SX EWATER+, RG, RG Lite



iF Design Award
NEOREST® WX, NEOREST® AC 2.0, RX, RW (avec / con WC RP) SX, SW (avec / con WC SP)



Red Dot Award
NEOREST® WX



NEOREST® WASHLET® AC 2.0

Le NEOREST® WASHLET® AC 2.0 dispose de propriétés autonettoyantes. La cuvette des toilettes est recouverte d'un revêtement en zirconio avec du dioxyde de titane. L'action combinée du revêtement avec la lumière UV intégrée à l'abattant permet de déclencher un processus photocatalytique qui décompose les substances organiques. Les saletés, les bactéries et les moisissures sont éliminées. La surface extérieure du revêtement, ayant en outre des propriétés hydrophiles, favorise l'évacuation de la saleté. Résultat : des toilettes qui restent propres beaucoup plus longtemps.

Il modello NEOREST® WASHLET® AC 2.0 è autopulente grazie alla speciale finitura in zirconio con biossido di titanio della superficie interna. L'interazione fra il rivestimento in zirconio e la fonte di raggi UV integrata nel coperchio del sedile attiva un processo di fotocatalisi che decompone le sostanze organiche all'interno del vaso. In questo modo sporco, batteri e muffe vengono eliminati. La superficie così trattata ha inoltre caratteristiche idrofile, che agevolano l'eliminazione dello sporco. Il risultato è una pulizia più duratura del vaso.



NEOREST® WASHLET® AC 2.0 (TCF996RWG / TCF996RWSW Suisse)
mit NEOREST® WC AC 2.0, wandhängend (CW996PVD#NW1)
NEOREST® WASHLET® AC 2.0 (TCF996RWG / TCF996RWSW Svizzera)
with NEOREST® WC AC 2.0, wall-hung (CW996PVD#NW1)



NEOREST® WASHLET® EW 2.0 (TCF994RWG / TCF994RWSW Suisse) avec NEOREST® WC EW, suspendu (CW994PVD#NW1)
NEOREST® WASHLET® EW 2.0 (TCF994RWG / TCF994RWSW Svizzera) con NEOREST® WC EW, sospeso (CW994PVD#NW1)

NEOREST® WASHLET® EW 2.0

Le modèle NEOREST® WASHLET® EW 2.0 avec la technologie EWATER+ possède également des propriétés autonettoyantes et antibactériennes. Avant l'utilisation, lorsque l'abattant s'ouvre, la cuvette des toilettes est humidifiée par vaporisation. La saleté adhère beaucoup plus difficilement sur une céramique humide que sur une céramique sèche. Après le tirage de la chasse, la cuvette est humidifiée avec de l'eau traitée par électrolyse. L'eau EWATER+ a un effet nettoyant et antibactérien.

Anche il modello NEOREST® WASHLET® EW 2.0 con tecnologia EWATER+ ha caratteristiche autopulenti e antibatteriche. Prima dell'uso, non appena si apre il coperchio comandato dai sensori, un velo d'acqua viene spruzzato l'interno del vaso. Sulla ceramica bagnata, infatti, lo sporco aderisce più difficilmente che sulle superfici asciutte. Dopo aver azionato lo scarico, l'interno del vaso viene nuovamente vaporizzata, questa volta con un getto d'acqua elettrolizzata. L'acqua sottoposta a trattamento elettrolitico, EWATER+, ha un effetto antibatterico e igienizzante.



WASHLET® RW / RW auto flush

Le WASHLET® RW de la gamme Premium séduit par sa silhouette élégante, il réunit les fonctions de confort et d'hygiène existantes et en apporte même de nouvelles : en plus de la toilette à l'eau chaude, du siège chauffant, de l'absorbeur d'odeurs, du séchoir et de la fonction EWATER+, le siège sans soudure du modèle RW facilite le nettoyage. Le nouveau matériau à base de silicone de l'élément WASHLET® (baptisé CLEAN CASE) empêche la saleté d'adhérer.

Le WASHLET® RW est également disponible en variante auto flush. En combinaison avec le bâti-support de TOTO et la plaque de commande, ce modèle dispose en plus d'une chasse d'eau automatique.

Il WASHLET® RW est il modello Prime Edition, un prodotto che non solo colpisce per la linea slanciata, ma che oltre alle collaudate funzioni per l'igiene e il comfort, come la doccetta ad acqua calda, il sedile riscaldato, il deodorizer che assorbe i cattivi odori, l'asciugatura e la funzione EWATER+, è dotato di un anello del sedile privo di giunture, che ne semplifica la pulizia e la rende più sicura. Il nuovo materiale siliconico dell'unità WASHLET® (il cosiddetto CLEAN CASE) contrasta l'aderenza dello sporco.

Il WASHLET® RW è disponibile anche in versione auto-flush. Inoltre, se montato in abbinamento con il modulo di installazione e la placca di comando TOTO, anche questo modello si avvale del sistema di scarico automatico.



WASHLET® RW (TCF801CG) / RW auto flush (TCF802C2G) avec WC RP suspendu (CW542ERY)
WASHLET® RW (TCF801CG) / RW auto flush (TCF802C2G) con vaso RP sospeso (CW542ERY)



WASHLET® SW (TCF804C2G) / SW auto flush (TCF804C2G) mit WC SP wandhängend (CW522ERY)
WASHLET® SW (TCF804C2G) / SW auto flush (TCF804C2G) with WC SP wall-hung (CW522ERY)

WASHLET® SW / SW auto flush

Le SW est le prochain modèle de la gamme Premium de TOTO qui arbore une nouvelle forme. En plus des fonctions d'hygiène et de confort classiques, le WASHLET® SW séduit par son siège sans soudure encore plus facile à nettoyer.

Le WASHLET® SW est également disponible en variante auto flush. En combinaison avec le bâti-support de TOTO et la plaque de commande, ce modèle dispose en plus d'une chasse d'eau automatique.

Il seguente modello Prime Edition di TOTO con una forma rivisitata è l'SW. Oltre che per le collaudate dotazioni comfort e per l'igiene, il WASHLET® SW si distingue per il sedile sagomato in un unico pezzo e privo di giunture, ancora più facile da pulire e quindi più igienico.

Il WASHLET® SW è disponibile anche in versione auto-flush. Inoltre, se montato in abbinamento con il modulo di installazione e la placca di comando TOTO, anche questo modello si avvale dello scarico automatico.



WASHLET® RX EWATER+ / RX EWATER+ auto flush



Le WASHLET® RX EWATER+ séduit par ses formes claires et épurées. Il garantit une hygiène maximale grâce à la technologie EWATER+. Le WASHLET® et le WC se combinent parfaitement pour former une unité harmonieuse. Le modèle RX EWATER+ offre qualité et hygiène au plus haut niveau. Toutes les fonctions d'hygiène et de confort classiques y ont été intégrées.

Le WASHLET® RX EWATER+ est également disponible en variante auto flush. En combinaison avec le bâti-support de TOTO et la plaque de commande, ce modèle dispose en plus d'une chasse d'eau automatique.

Il punto di forza estetico del WASHLET® RX EWATER+ è il linguaggio formale chiaro e l'estetica minimalista uniti a un'igiene ai massimi livelli garantita dalla tecnologia EWATER+. WASHLET® e vaso sanitario si fondono dando vita a un'unità dall'estetica omogenea. Anche il modello RX EWATER+ offre massimi livelli di qualità e igiene, e integra tutte le collaudate dotazioni comfort e tecnologie per l'igiene.

Il WASHLET® RX EWATER+ è disponibile anche in versione auto-flush. Se montato in abbinamento con il modulo di installazione e la placca di comando TOTO, questo modello usufruisce dello scarico automatico.



WASHLET® RX EWATER+ (TCF894CG) / RX EWATER+ auto flush (TCF895CG) avec WC RP suspendu (CW542ERY)
WASHLET® RX EWATER+ (TCF894CG) / RX EWATER+ auto flush (TCF895CG) con vaso RX sospeso (CW542ERY)

WASHLET® SX EWATER+ / SX EWATER+ auto flush

Le WASHLET® SX EWATER+ constitue l'équivalent rectangulaire du WASHLET® RX EWATER+. Leurs fonctions sont absolument identiques. Avec ces deux WASHLET®, on peut s'adapter aux différents styles de chaque salle de bain. Toutes les technologies d'hygiène et de confort classiques y ont été intégrées.

Le WASHLET® SX EWATER+ est également disponible en variante auto flush. En combinaison avec le bâti-support de TOTO et la plaque de commande, ce modèle dispose en plus d'une chasse d'eau automatique.

Il WASHLET® SX EWATER+ è la versione squadrata del WASHLET® RX EWATER+. Per il resto le funzioni sono perfettamente identiche. Questi due WASHLET® permettono di completare alla perfezione bagni con linguaggi stilistici differenti. I due modelli integrano le classiche tecnologie TOTO al servizio di comfort e igiene.

Il WASHLET® SX EWATER+ è disponibile anche in versione auto-flush. Se montato in abbinamento con il modulo di installazione e la placca di comando TOTO, questo modello usufruisce dello scarico automatico.



WASHLET® SX EWATER+ (TCF896CG) / SX EWATER+ auto flush (TCF897CG) avec WC SP suspendu (CW522ERY)
WASHLET® SX EWATER+ (TCF896CG) / SX EWATER+ auto flush (TCF897CG) con vaso SP sospeso (CW522ERY)



WASHLET® RG / RG Lite

Ce WASHLET® est disponible en version RG et RG Lite. Les deux versions sont construites sur le même modèle, seule l'ampleur des technologies diffère. Avec une profondeur de 540 mm, ces deux modèles de WASHLET® sont suffisamment compacts pour trouver leur place même dans les petites salles de bain.

Le modèle RG Lite est disponible avec prises invisibles et prises latérales. En version avec prises latérales, il peut se combiner à un grand nombre de WC TOTO.

Bien entendu, l'utilisateur du RG Lite peut également faire confiance aux technologies d'hygiène sophistiquées de TOTO. Le modèle RG est en plus doté de la fonction PREMIST qui consiste à humidifier la céramique WC par vaporisation avant son utilisation. Par ailleurs, un désodorisant filtrant les mauvaises odeurs est également intégré.

Di questo WASHLET® sono disponibili le versioni RG ed RG Lite. Le due versioni, identiche per forma e design, si distinguono per i diversi pacchetti di funzioni in dotazione. La profondità di soli 540 mm rende entrambi i modelli sufficientemente compatti da poter essere montati anche in bagni di piccole dimensioni.

Il modello RG Lite è disponibile sia con gli attacchi mascherati che laterali; la versione con attacchi laterali può essere abbinata a diversi tipi di vasi TOTO.

Chi sceglie un WASHLET® RG o RG Lite può contare sempre e comunque sulle collaudate e avanzate tecnologie per l'igiene sviluppate da TOTO. Il WASHLET® RG è dotato inoltre della funzione PREMIST e di sistema Deodorizer integrato, che filtra i cattivi odori.



WASHLET® RG (TCF34270GEU) avec WC GP suspendu (CW542ERY)
WASHLET® RG (TCF34270GEU) con WC GP sospeso (CW542ERY)

APERÇU RIEPILOGO



NEOREST® WASHLET® AC 2.0
TCF996RWG



NEOREST® WASHLET® EW 2.0
TCF994RWG
TCF994WGE#NW1 (UK)



WASHLET® RW
TCF801CG



WASHLET® SW
TCF803CG



WASHLET® RX EWATER+
TCF894CG

WASHLET® RX EWATER+
auto flush
TCF895CG



WASHLET® SX EWATER+
TCF896CG

WASHLET® SX EWATER+
auto flush
TCF897CG



WASHLET® RG
TCF34270GEU

WASHLET® RG Lite
avec prises invisibles
con attacchi mascherati
TCF34170GEU











WASHLET® RG Lite
avec prises latérales
con attacchi laterali
TCF34120GEU

COMBINAISONS COMBINAZIONI

		WC VASI SANITARI						
		NEOREST® AC 2.0	NEOREST® EW	RP	SP	GP	NC	ES
WASHLET®	NEOREST® WASHLET® AC 2.0	•						
	NEOREST® WASHLET® EW 2.0		•					
	WASHLET® RW / RW auto flush			• (uniquement solo CW542ERY)				
	WASHLET® SW / SW auto flush				• (uniquement solo CW522ERY)			
	WASHLET® RX EWATER+ / RX EWATER+ auto flush			• (uniquement solo CW542ERY)				
	WASHLET® SX EWATER+ / SX EWATER+ auto flush				• (uniquement solo CW522ERY)			
	WASHLET® RG					• (uniquement solo CW553EY)		
	WASHLET® RG Lite avec prises invisibles con attacchi mascherati					• (uniquement solo CW553EY)		
WASHLET® RG Lite avec prises latérales con attacchi laterali			• (CW552RY)		• (CW553Y)	•	•	

WASHLET® : APERÇU DES FONCTIONS

WASHLET®: RIEPILOGO DELLE FUNZIONI

	NEOREST® AC 2.0	NEOREST® EW 2.0		WASHLET® RW	WASHLET® SW	WASHLET® RX EWATER+	WASHLET® SX EWATER+	WASHLET® RG	WASHLET® RG Lite*
									
HYGIENE	ACTILIGHT	•							
	EWATER+ pour le siège WC EWATER+ per il sedile WC	•	•		•				
	EWATER+ pour la douchette EWATER+ per l'erogatore	•	•		•	•	•	•	•
	PREMIST	•	•		•	•	•	•	•
	Douchette autonettoyante Erogatore autopulente	•	•		•	•	•	•	•
	Matériau à base de silicone pour la douchette / pour le siège WC Materiale siliconico per l'erogatore / per il sedile WC	•	•		•	•	•	•	•
	Clean Case : Matériau à base de silicone pour l'élément WASHLET® Clean Case: Materiale siliconico per l'unità WASHLET®				•	•	•	•	•
	Siège sans soudure Anello per sedile privo di giunture				•	•	•	•	•
	ÉMAIL CEFIONTECT RIVESTIMENTO IN CEFIONTECT	•	•		•	•	•	•	•
	CONCEPTION SANS REBORD DESIGN SENZA BORDO	•	•		•	•	•	•	•
	TORNADO FLUSH	•	•		•	•	•	•	•
Solution anti-calcaire Soluzione anticalcare	• 1)	• 1)		• 1) 2)	• 1) 2)	• 1) 2)	• 1) 2)	• 1) 2)	
REINIGUNG CLEANSING	Jet douche confort postérieur Doccetta comfort con getto posteriore	•	•		•	•	•	•	•
	Jet postérieur soft Doccetta soft con getto posteriore	•	•		•	•	•	•	•
	Jet Ladydusche Doccetta Lady	•	•		•	•	•	•	•
	Douche confort oscillante Doccetta comfort oscillante	•	•		•	•	•	•	•
	Jet massage Getto massaggiante	•	•		•	•	•	•	•
	Pression de l'eau réglable Pressione dell'acqua regolabile	•	•		•	•	•	•	•
	Position réglable Posizione regolabile	•	•		•	•	•	•	•
KOMFORT COMFORT	Veilleuse nocturne Luce notturna	•	•		•				
	Abattant commandé par capteurs Copriwater azionato da sensori	•	•		•				
	Chasse commandée par capteurs Sistema di risciacquo azionato da sensori	•	•		• 3)	• 3)	• 3)	• 3)	• 3)
	Abattant à fermeture ralentie Chiusura automatica soft-close				•	•	•	•	•
	Télécommande Telecomando	•	•		•	•	•	•	•
	SÉCHOIR à température réglable ASCIUGATURA con temperatura regolabile	•	•		•	•	•	•	•
	SIÈGE CHAUFFANT à température réglable SEDILE RISCALDATO con temperatura regolabile	•	•		•	•	•	•	•
	PURIFICATEUR D'AIR - Système de filtres désodorisants DEODORIZER: sistema di filtri per la depurazione dell'aria	•	•		•	•	•	•	•
	Fonction Memory pour 2 personnes Funzione memory per i dati di 2 persone	•	•		•	•	•	•	•
	Chauffe-eau instantané Scaldacqua istantaneo	•	•		•	•	•	•	•
	Energy Saver Timer Temporizzatore Energy Saver	•	•		•	•	•	•	•
	Energy Saver Auto Auto Energy Saver	•	•		•	•	•	•	•

1) avec programme de détartrage
con programma di decalcificazione automatico

2) avec buse retractable
con erogatore rimovibile

3) variantes auto flush spéciales seulement, en combinaison avec le bâti-support TOTO et la plaque de commande
solo per la versione auto flush in abbinamento con il modulo di installazione e la placca di comando TOTO

* avec prises latérales et invisibles
con attacchi laterali e mascherati

NEOREST®
WASHLET®
WC Vasi
Lavabos Lavabi
Bidets Bidet
Urinoirs Orinatoir
Baignoires Vasche da bagno
Robinets Rubinetteria
Sèche-mains Asciugamani
Données de planification Dati di progettazione

WC sans rebord Vasi senza bordo

Notre référence est le WC parfait. Il renferme des technologies qui offrent des conditions d'hygiène maximales et un design intemporel qui s'intègre dans chaque salle de bain. Découvrez la variété de notre gamme de WC, tous équipés en série des mêmes technologies d'hygiène.

Il nostro standard di riferimento è il vaso sanitario perfetto. Per questo puntiamo sull'abbinamento fra tecnologie che offrono massimi livelli di igiene e un'estetica classica e intramontabile, che si integra in ogni bagno. Vi invitiamo a scoprire l'ampia selezione di vasi, tutti dotati di serie delle stesse tecnologie per l'igiene.



CEFIONTECT

CLEAN SYNERGY

Empêche la saleté d'adhérer

La superficie su cui lo sporco scivola senza aderire

L'émail spécial ultra lisse empêche la saleté de se déposer.

La speciale finitura smaltata perfettamente liscia impedisce allo sporco di aderire

CEFIONTECT est un émail spécial ultra lisse dont est revêtue la cuvette du WC. La structure microscopique de sa surface empêche même les particules de saleté les plus petites de se déposer. L'émail CEFIONTECT est particulièrement résistant et garantit à la céramique une beauté et une propreté durable.

CEFIONTECT è una speciale finitura smaltata perfettamente liscia che riveste l'interno del vaso. La struttura microscopica della superficie impedisce praticamente allo sporco, anche alle particelle più piccole, di aderire alla ceramica. Grazie all'altissima resistenza della rivestimento in CEFIONTECT i sanitari ceramici mantengono a lungo l'aspetto e le condizioni igieniche originarie.

Émail ultra lisse

Finitura smaltata perfettamente liscia



Sans CEFIONTECT
Senza CEFIONTECT

CEFIONTECT

CEFIONTECT est hydrophile

CEFIONTECT è un materiale idrofilo



Hydrophobe
Idrofobo

Hydrophile
Idrofilo

À l'œil nu, la céramique conventionnelle paraît toujours parfaitement lisse. Au microscope électronique, on reconnaît toutefois des aspérités dans lesquelles la saleté, les moisissures et les bactéries peuvent se loger. L'émail spécial CEFIONTECT est si lisse que les dépôts peuvent difficilement adhérer.

Ad occhio nudo le superfici in ceramica convenzionali appaiono perfettamente lisce. Osservate al microscopio si individuano tuttavia asperità che facilitano il deposito di sporco, muffe e batteri. La superficie assolutamente liscia della speciale finitura smaltata CEFIONTECT contrasta invece più efficacemente il deposito di residui.

Hydrophile signifie qu'un matériau a de fortes propriétés interactives avec l'eau. Pour l'émail CEFIONTECT, cela signifie que l'eau se répand tout simplement sur la surface, de sorte que la saleté se rince facilement.

I materiali idrofili sono materiali in grado di generare un'interazione attiva con l'acqua. Nel caso dello rivestimento in CEFIONTECT ciò significa che l'acqua che bagna e scorre sulla superficie è in grado di eliminare lo sporco che vi si è depositato.

Qu'est-ce qui rend CEFIONTECT aussi résistant ?

Da cosa dipende la grande resistenza di CEFIONTECT?

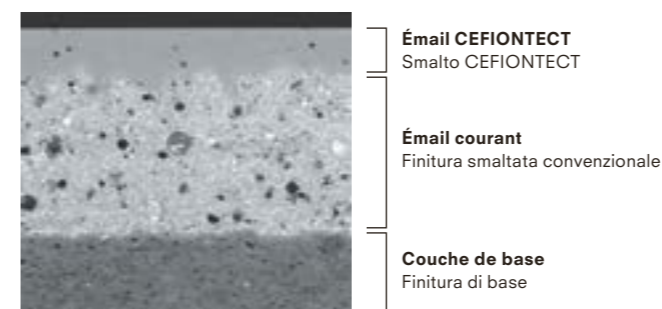

Micrographie WC CEFIONTECT * 1 µm=0,001 mm
Micrografia di un vaso CEFIONTECT * 1 µm=0.001 mm

Des couches de verre sont cuites sur l'émail courant. Par ce procédé, CEFIONTECT devient un matériau extrêmement résistant.

Sul normale strato di smalto si applica un rivestimento vitreo in più strati. Questa finitura garantisce la particolare resistenza di CEFIONTECT.



TORNADO FLUSH

CLEAN SYNERGY

Dissout la saleté et l'évacue entièrement

Scioglie ed elimina completamente lo sporco risciacquando a fondo

Une puissance à 360° qui nettoie chaque recoin sans consommer beaucoup d'eau.

Potere pulente a 360°: raggiunge ogni punto del vaso, consuma meno acqua

TORNADO FLUSH nettoie non seulement plus efficacement, mais également plus silencieusement tout en consommant moins d'eau. La puissante chasse d'eau tourbillonne à l'intérieur de la cuvette du WC sans rebord et n'épargne aucun recoin.

TORNADO FLUSH non solo risciacqua il vaso con un getto molto più potente di un sistema di scarico convenzionale, ma è anche più silenzioso e riduce il consumo d'acqua. Il potente sistema di risciacquo genera un vortice d'acqua che raggiunge ogni punto del vaso e non lascia alcuna traccia di sporco nei vasi senza bordo.



Une chasse d'eau puissante pour une propreté en profondeur

Potente sistema di risciacquo per una pulizia profonda



La chasse d'eau TORNADO FLUSH nettoie tout l'intérieur de la cuvette jusqu'en haut. L'eau est propulsée dans la cuvette en formant un puissant tourbillon qui nettoie particulièrement efficacement. Une céramique de haute qualité rend possible cette technologie innovante.

L'acqua del sistema di risciacquo TORNADO FLUSH lava l'intera superficie interna del vaso raggiungendo anche il bordo. L'acqua di scarico viene convogliata nel vaso con movimenti concentrici, che ne aumentano la forza e garantiscono un risciacquo particolarmente accurato. L'uso di ceramica di alta qualità permette di sfruttare i vantaggi di questa tecnologia innovativa.



WC céramique sans rebord

Vaso sanitario senza bordo



La conception spéciale sans rebord ne laisse aucun endroit où les salissures et les bactéries pourraient se déposer. Et le nettoyage de la céramique est ainsi facilité.

Il particolare design senza bordo elimina la possibilità che sporco e i batteri si annidino in punti poco accessibili. E in più facilita notevolmente la pulizia della superficie in ceramica del vaso.

**WC suspendus.
Modernes et contemporains,
pour satisfaire toutes
les exigences.**

Vasi sospesi.
Moderni e attuali, perfetti
per ogni esigenza.



WC RP suspendu (CW552RY) avec siège WC RP (TC513Q)
Vaso RP sospeso (CW552RY) con sedile RP (TC513Q)

WC suspendus RP & SP

Les WC suspendus de TOTO sont faciles à monter. Grâce à leurs formes épurées, ils s'adaptent à tous les types de salles de bain. La chasse TORNADO FLUSH, la conception sans rebord et l'émail CEFIONTECT sont caractéristiques de chaque WC TOTO.

Vasi sospesi RP & SP

I vasi sospesi TOTO sono facili da montare e si adattano a qualsiasi bagno grazie al loro linguaggio formale essenziale. Sistema di risciacquo TORNADO FLUSH, design senza bordo, finitura CEFIONTECT sono le dotazioni standard per tutti i vasi TOTO.



WC SP suspendu (CW532RY) avec siège WC SP (TC512G) Vaso SP sospeso (CW532RY) con sedile SP (TC512G)

WC suspendu RP Compact

Le WC RP Compact est une version réduite de notre très apprécié modèle RP, avec une profondeur de 490 mm. Le WC RP Compact est ainsi la solution idéale pour les petites salles de bain et les toilettes d'invités.

Vaso sospeso RP Compact

Il vaso sospeso RP Compact è una versione compatta, con misure più contenute e una profondità di 490 mm, del nostro modello di vaso più richiesto. E proprio grazie alle linee compatte è la soluzione ideale per bagni di piccole dimensioni e bagni per gli ospiti.



WC RP Compact suspendu (CW554Y) avec siège WC RP Compact (TC613G)
Vaso RP Compact sospeso (CW554Y) con sedile RP Compact (TC613G)

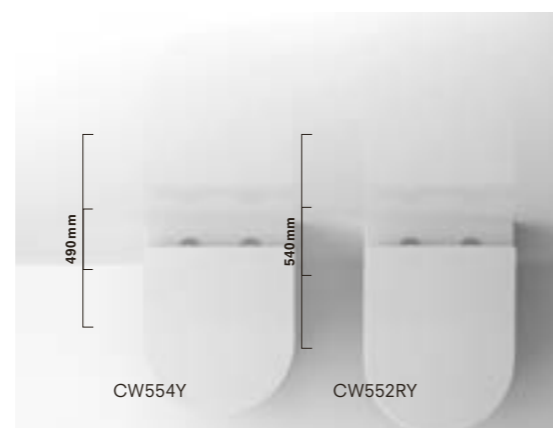

WC RP Compact suspendu (CW554Y) et WC RP suspendu (CW552RY) en comparaison Vaso RP Compact sospeso (CW554Y) e vaso RP sospeso (CW552RY) a confronto



NEOREST
WAS
WC
Vasi
Lavabos
Lavabi
Bidets
Bidet
Urinoirs
Orinatoir
Baignoires
Vasche da bagno
Robinets
Rubinetteria
Sèche-mains
Asciugamani
Données de planification
Dati di progettazione



WC GP suspendu (CW553Y) avec siège WC GP (TC524EU) Vaso GP suspendu (CW553Y) con sedile GP (TC524EU)

WC suspendus GP & MH

Chaque WC suspendu allie les technologies d'hygiène innovantes de TOTO à un design épuré. Cet aspect esthétique leur permet de s'intégrer parfaitement dans toutes les salles de bain.

Vasi sospesi GP & MH

Tutti i vasi sospesi esprimono il perfetto sodalizio fra le tecnologie per l'igiene all'avanguardia TOTO e un design pulito. La loro estetica d'eccezione permette di inserirli con ottimi risultati in qualsiasi ambiente bagno.



WC MH suspendu (CW162Y) avec siège WC MH (VC10047NN)
Vaso MH suspendu (CW162Y) con sedile MH (VC10047NN)

NEOREST®

WASHLET®

WC
VasiLavabos
LavabiBidets
BidetUrinoirs
OrinatoirBaignoires
Vasche da bagnoRobinets
RubinetteriaSèche-mains
AsciugamaniDonnées de planification
Dati di progettazione



WC NC suspendu (CW762Y) avec siège WC NC (VC100N)
Vaso NC sospeso (CW762Y) con sedile NC (VC100N)



WC ES suspendu (CW797) avec siège WC ES (VC110N) Vaso ES sospeso (CW797) con sedile ES (VC110N)

WC suspendus NC & ES

Les styles des WC TOTO sont aussi variés que les salles de bain sont individuelles. Il existe un WC adapté à chaque type de salle de bain avec le haut niveau d'hygiène habituel.

Vasi sospesi NC & ES

Il linguaggio formale versatile dei vasi TOTO permette sempre di trovare un punto d'incontro con lo stile personalizzato di qualsiasi tipo di bagno. TOTO offre il vaso giusto per ogni ambiente bagno, sempre e comunque con alti standard igienici.

Pour tous les modèles de WC MH, NC et ES, TOTO offre une variante de siège dans un design moderne et minimaliste.

TOTO propose per tutti i modelli di vasi sanitari MH, NC ed ES un sedile alternativo dal design moderno e minimalista.



WC ES suspendu (CW797) avec siège WC extra plat (TC513Q)
Vaso ES sospeso (CW797) con sedile ultrasottile (TC513Q)



WC MH suspendu (CW162Y) avec siège WC extra plat (TC514G)
Vaso MH sospeso (CW162Y) con sedile ultrasottile (TC514G)



WC NC suspendu (CW762Y) avec siège WC extra plat (TC514G)
Vaso NC sospeso (CW762Y) con sedile ultrasottile (TC514G)

WC CF suspendu pour personnes à mobilité réduite

LE WC CF pour personnes à mobilité réduite séduit par ses lignes modernes qui privilégient la fonctionnalité. Le design sans rebord permet un nettoyage hygiénique. Le WC CF pour personnes à mobilité réduite de TOTO s'adapte à toutes les salles de bain et satisfait les plus hautes exigences en matière de confort et d'hygiène.

Vaso sospeso CF per persone a mobilità ridotta

Il vaso CF per persone a mobilità ridotta colpisce con un linguaggio formale minimalista, che mette al centro dell'attenzione la funzionalità. Il design privo di bordo permette una pulizia del vaso accurata e a prova d'igiene. Il vaso CF TOTO per persone a mobilità ridotta si può installare in qualsiasi bagno e offre massimi livelli di comfort e igiene, all'altezza di qualsiasi esigenza.



WC CF PMR, suspendu, accessible aux personnes à mobilité réduite (CW142Y)
Vaso CF, sospeso, accessibile a persone disabili (CW142Y)

WC sur pied. La solution polyvalente.

Vasi a pavimento.
Soluzioni universali, stabili e versatili.



WC sur pied MH, à alimentation séparée (CW163Y)
Vaso MH, Back-to-Wall, a pavimento (CW163Y)



WC sur pied NC, à alimentation séparée (CW763Y)
Vaso NC, Back-to-Wall, a pavimento (CW763Y)

WC sur pied Back-to-wall

TOTO propose deux WC Back-to-Wall.
Comme tous les WC TOTO, les WC Back-to-Wall
sont eux aussi équipés des technologies
d'hygiène classiques de TOTO.

Vasi a pavimento, back-to-wall

TOTO propose deux modèles de vaso back-to-wall,
che come tutti i vasi TOTO si avvalgono
dell'intero pacchetto di tecnologie per l'igiene
che contraddistingue i prodotti TOTO.

WC monobloc. Facile et sans effort

WC monoblocco a colonna.
Installazione facile e rapida



WC NC monobloc (CW761Y) avec Réservoir de chasse en céramique NC (SW760DY)
Vaso NC monoblocco a colonna (CW761Y) con NC copertura in ceramica, rettangolare (SW760DY)

WC monobloc

Le WC monobloc avec réservoir s'intègre facilement à chaque salle de bain. C'est le choix idéal pour les rénovations rapides, notamment dans les immeubles anciens.

Vaso monoblocco a colonna

Il vaso monoblocco a colonna con cassetta di scarico integrata può essere installato in ogni tipo di bagno. Questo vaso è la soluzione ideale per ristrutturazioni rapide, soprattutto in edifici di vecchia costruzione.



WC MH, cuvette à poser (CW161Y) avec cache-réservoir MH en céramique avec réservoir en plastique (SW10044G1) Vaso monoblocco a colonna MH (CW161Y) con copertura in ceramica MH con serbatoio di scarico in plastica (SW10044G1)

Lavabos Lavabi

Le bien-être, c'est aussi l'élégance du design. Les lignes modernes et sobres des lavabos TOTO transforment chaque salle de bain en un spa privé. Aménagez votre espace bien-être personnel avec des surfaces et des matériaux originaux et de haute qualité.

Anche un design accattivante è sinonimo di benessere. Il linguaggio formale moderno e le linee pulite dei lavabi TOTO trasformano qualsiasi bagno in una zona spa privata. I rivestimenti unici nel loro genere e i materiali pregiati che li caratterizzano permettono di fare del bagno un'oasi di benessere.



CEFIONTECT

Émail spécial hygiénique

La speciale finitura smaltata igienica

CEFIONTECT est un émail ultra lisse. La structure microscopique de sa surface empêche même les particules de saleté les plus petites de se déposer. L'émail CEFIONTECT est très résistant et garantit ainsi une esthétique et une hygiène durables.

CEFIONTECT è una speciale finitura smaltata perfettamente liscia che riveste il lavabo. La struttura microscopica di questa superficie impedisce praticamente allo sporco di aderire e depositarsi, anche alle particelle più piccole. Grazie all'altissima resistenza della finitura smaltata CEFIONTECT i lavabi mantengono a lungo l'aspetto e le condizioni igieniche del primo giorno.

Émail ultra lisse

Finitura smaltata perfettamente liscia



Sans CEFIONTECT
Senza CEFIONTECT

CEFIONTECT

CEFIONTECT est hydrophile

CEFIONTECT è un materiale idrofilo



Hydrophobe
Idrofobo

Hydrophile
Idrofilo

À œil nu, la céramique conventionnelle paraît toujours parfaitement lisse. Au microscope électronique, on reconnaît toutefois des aspérités dans lesquelles la saleté, les moisissures et les bactéries peuvent se loger. L'émail spécial CEFIONTECT est si lisse que les dépôts peuvent difficilement adhérer.

Ad occhio nudo le superfici in ceramica convenzionali appaiono perfettamente lisce. Osservate al microscopio si individuano tuttavia asperità che facilitano il deposito di sporco, muffe e batteri. La superficie assolutamente liscia della speciale finitura smaltata CEFIONTECT contrasta invece più efficacemente il deposito di residui.

Hydrophile signifie qu'un matériau a de fortes propriétés interactives avec l'eau. Pour l'émail CEFIONTECT, cela signifie que l'eau se répand tout simplement sur la surface, de sorte que la saleté se rince facilement.

I materiali idrofili sono materiali in grado di generare un'interazione attiva con l'acqua. Nel caso dello rivestimento in CEFIONTECT ciò significa che l'acqua che bagna e scorre sulla superficie è in grado di eliminare lo sporco che vi si è depositato.

Un nettoyage vraiment aisé

Per una pulizia facile



Contrairement à d'autres surfaces céramiques, notre émail CEFIONTECT peut être nettoyé avec des chiffons à microfibrés. Il est apposé avant la cuisson et se distingue par sa durabilité et sa résistance.

Diversamente da altre superfici ceramiche, la speciale finitura smaltata CEFIONTECT si può pulire senza problemi con un panno in microfibra. Lo smalto si applica sulla ceramica prima della cottura, un procedimento che aumenta la resistenza del materiale e ne garantisce la lunga durata.

Qu'est-ce qui rend CEFIONTECT aussi résistant ?

Da cosa dipende la grande resistenza di CEFIONTECT?

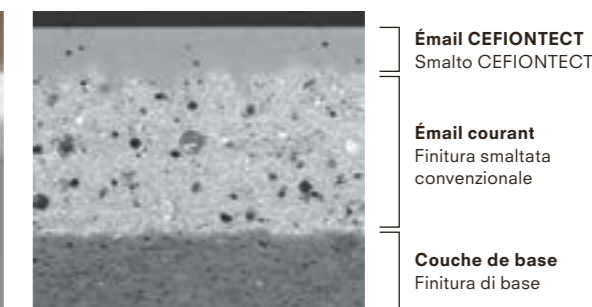

Micrographie WC CEFIONTECT * 1 µm=0,001 mm
Micrografia di un vaso CEFIONTECT * 1 µm=0,001 mm

Des couches de verre sont cuites sur l'émail courant. Par ce procédé, CEFIONTECT devient un matériau extrêmement résistant.

Sul normale strato di smalto si applica un rivestimento vitreo in più strati, che garantisce la particolare resistenza di CEFIONTECT.



LINEARCERAM

Design filiforme grâce à une céramique hautement résistante.

Una sottilissima ceramica ad alta resistenza per un design filigranato.



LINEARCERAM



Céramique courante Ceramica comune



Avec LINEARCERAM, on atteint la même stabilité en utilisant moins de matériau. Combinées à l'émail spécial CEFIONTECT, les céramiques à parois minces allient le minimalisme au niveau de qualité caractéristique de TOTO.

L'utilizzo di LINEARCERAM permette di utilizzare meno materiale ottenendo la stessa stabilità. Grazie a questo materiale, e alla speciale finitura smaltata CEFIONTECT, i sanitari dalle sottili pareti in ceramica fondono un design minimalista e la collaudata qualità TOTO.



Lavabos sobres,
mais pas banals.

Lavabi – linee essenziali,
ma mai banali.



Lavabos CF

Lignes claires, sobriété et fonctionnalité caractérisent les lavabos de TOTO. Comme tous les produits céramiques du fabricant, ils sont traités avec l'émail résistant CEFIONTECT qui empêche la saleté de se déposer. Grâce à leur design sobre, les lavabos peuvent être combinés à d'autres produits TOTO. Les lavabos sont disponibles dans les largeurs 650 mm et 850 mm.

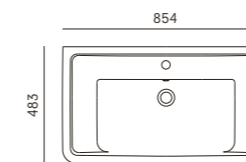

LW137Y

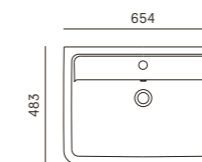

LW136Y

Lavabi CF

Profilo ben delineato, linguaggio formale lineare e funzionalità: questi sono i segni distintivi dei lavabi TOTO. Come per tutti i sanitari TOTO anche la superficie ceramica dei lavabi è rivestita in CEFIONTECT, la finitura smaltata resistente e duratura che ostacola l'aderenza dello sporco. Il design essenziale permette di abbinare tutti i lavabi ad altri prodotti TOTO. I lavabi sono disponibili in due misure, con larghezza di 650 mm o di 850 mm.

Lavabo CS

TOTO propose le lavabo CS en deux dimensions : 500 et 600 mm. Ce lavabo peut également être combiné avec des meubles. D'un design sobre et élégant, il s'intègre dans chaque salle de bain.

Lavabo CS

TOTO propone il lavabo CS in due differenti versioni, una di 500 mm l'altra di 600 mm. In alternativa questo lavabo può essere abbinato ad un mobile porta lavabo. Grazie al design pulito ed essenziale, questo lavabo può arredare ogni tipo di bagno.

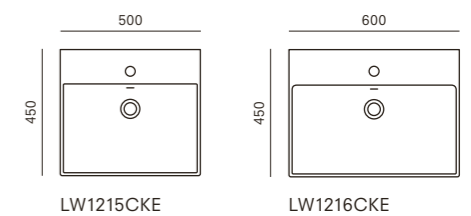

NEOREST®

WASHLET®

WC
Vasi

Lavabos
Lavabi

Bidets
Bidet

Urinoires
Orinatoir

Baignoires
Vasche da bagno

Robinets
Rubinetteria

Sèche-mains
Asciugamani

Données de planification
Dati di progettazione



Des lavabos encastrés
pour des salles de bain
confortables.

Lavabi a incasso:
il bagno si fa abitare.

Lavabos encastrés LF

La tendance est aux salles de bain de plus en plus confortables qui combinent les lavabos à poser avec de nouveaux matériaux, créant ainsi des styles variés. Les lavabos à poser de TOTO mettent en valeur chaque salle de bain, avec des modèles allant du naturel en tons boisés sombres au style industriel avec des surfaces brillantes.

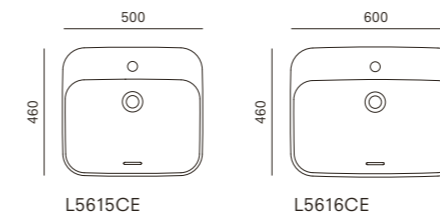

Lavabo a incasso LF

Abbinati a materiali innovativi, i lavabi a incasso permettono di realizzare soluzioni d'arredo polivalenti e creare bagni accoglienti che fanno tendenza. I lavabi a incasso TOTO realizzati a scelta con i materiali più diversi – da quelli naturali e caldi dai toni legno scuri ai materiali industriali di stampo purista – valorizzano e completano qualsiasi stile.





**Lavabos à poser,
la forme moderne
du lavabo.**

Lavabi da appoggio –
il lavabo in chiave
moderna.



NEOREST® lavabos à poser

Les lavabos NEOREST® séduisent par la sobriété de leurs lignes. Le cache-bonde crée une surface homogène. Le trop-plein est recouvert d'un élégant cache chromé.

NEOREST® lavabi da appoggio

I lavabi NEOREST® di TOTO colpiscono con un chiaro linguaggio formale. Lo scarico mascherato rende la superficie omogenea e lineare. Il troppo-pieno è rifinito con un'elegante copertura cromata.

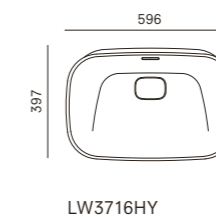
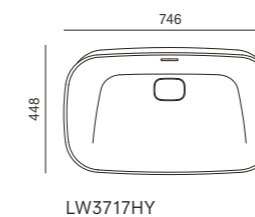



Lavabo à poser CE

Pour le lavabo à poser CE, TOTO a utilisé le nouveau matériau composite Galalato. Ce matériau a l'aspect d'une céramique matte. Ses caractéristiques sont une grande stabilité et une grande durabilité. Ce lavabo existe en deux formes, ovale et rectangulaire. Le design extra plat apporte une touche de modernité.

Lavabo da appoggio CE

Per il lavabo da appoggio CE è stato impiegato un materiale composito di nuova evoluzione, il Galalato. Questo innovativo materiale, che a prima vista pare ceramica con finitura mat, si distingue per la particolare stabilità e resistenza all'usura. I lavabi CE sono disponibili in due varianti, una ovale e l'altra rettangolare. Entrambi i modelli colpiscono per design filigranato e moderno.

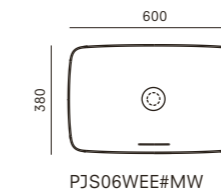
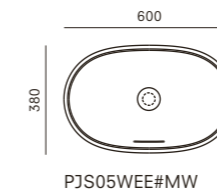

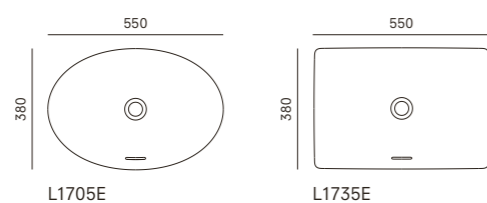

Lavabo à poser WU

Les lignes incurvées du lavabo à poser WU facilitent le nettoyage. Le design est particulièrement épuré, avec un trop-plein placé du côté de l'utilisateur, ce qui le rend invisible pour lui. Que ce soit dans sa variante ronde ou rectangulaire, cette forme spéciale offre un espace généreux pour laver les mains ou le visage.

Lavabo da appoggio WU

Le linee morbide del lavabo da appoggio WU ne agevolano notevolmente la pulizia. Il design particolarmente pulito è sottolineato dall'invisibilità a prima vista del troppopieno, integrato nella parte anteriore del lavabo e quindi mascherato. Sia nella versione arrotondata sia in quella squadrata la forma è studiata ad hoc per offrire un ampio spazio per lavare comodamente viso e mani.

NEOREST®

WASHLET®

WC

Vasi

Lavabos

Lavabi

Bidets

Bidet

Urinoirs

Orinatoir

Baignoires

Vasche da bagno

Robinets

Rubinetteria

Sèche-mains

Asciugamani

Données de planification

Dati di progettazione



Lavabos à poser CS

Le lavabo à poser CS est également disponible dans les dimensions 500–600mm. Grâce à la sobriété de ses lignes et à ses lignes rectangulaires, ce lavabo convient à tous les styles de salle de bain.

Lavabo da appoggio CS

Del lavabo CS è disponibile anche un modello da appoggio con larghezza 500–600mm. Grazie all'estetica discreta e alle linee squadrate questo lavabo da appoggio può completare qualsiasi bagno e qualsiasi stile d'arredo.

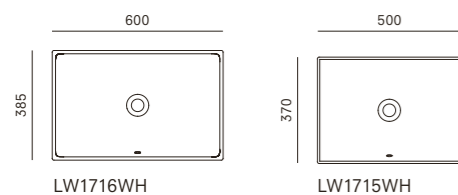

Lave-mains à poser CS

Avec ce lave-mains à poser CS pour les toilettes secondaires, TOTO propose une solution esthétique pour les espaces difficiles à aménager.

Le lave-mains est disponible en 400 mm de long, avec ou sans trou pour le robinet.

Lavamani da appoggio CS

Il lavamani da appoggio CS per il bagno degli ospiti è la proposta di TOTO per arredare con gusto anche gli spazi architettonicamente più difficili. Il lavamani, largo 400mm, è disponibile con e senza foro per rubinetto.

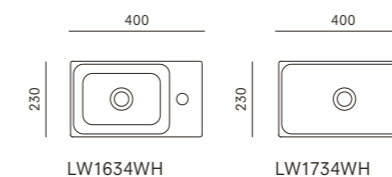

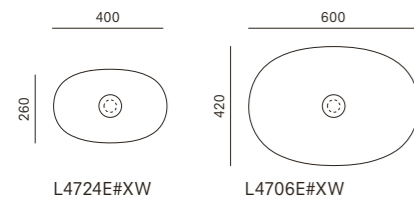

Lavabo à poser TL

Les lavabos à parois minces sont très tendance. La caractéristique de ces lavabos est leur design filiforme et épuré. TOTO a développé le matériau LINEARCERAM qui garantit une grande stabilité tout spécialement pour ces lavabos.

Lavabo da appoggio TL

Il trend più recente sono i lavabi con pareti sottili, il cui segno distintivo è un design filigranato dalle linee pulite. LINEACERAM è un materiale con un'elevata stabilità, appositamente sviluppato da TOTO per questo tipo di lavabi.

Lavabo à poser TR

Le lavabo TR séduit lui aussi par ses lignes épurées et son design minimaliste. Le matériau LINEARCERAM développé par TOTO lui confère une forme élégante et sobre.

Lavabo da appoggio TR

Anche il lavabo TR colpisce con un linguaggio formale chiaro e un'estetica minimalista. Le linee sobrie e discrete del lavabo sono frutto dello speciale materiale LINEACERAM sviluppato da TOTO.

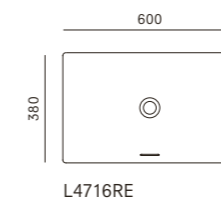

L4716RE





Lavabos à poser LF

Les lavabos à poser LF sont combinables avec les meubles les plus divers et mettent en valeur l'aménagement de votre salle de bain. Comme tous les lavabos de TOTO, ils sont traités avec l'émail spécial CEFIONTECT qui empêche la saleté de se déposer. Ainsi, elles restent propres plus longtemps.

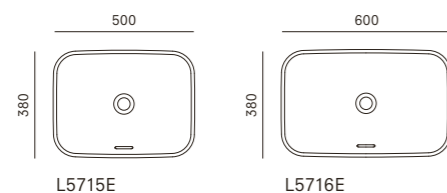

Lavabi da appoggio LF

I lavabi da appoggio LF, abbinabili a piacere a diversi sottopiani, sottolineano sempre lo stile del vostro bagno. Come per tutti i lavabi TOTO, anche la superficie dei lavabi da appoggio è rifinita in CEFIONTECT, la speciale finitura smaltata che contrasta l'aderire dello sporco garantendo una pulizia più duratura.



Lavabo à poser TA

Le lavabo à poser TA incarne la symbiose du design haut de gamme et de la propreté. La forme asymétrique confère à ce lavabo à poser des lignes douces et souples. La surface innovante CEFIONTECT facilite le nettoyage. Composée du matériau LINEARCERAM développé par TOTO, la céramique est deux fois plus mince qu'une céramique normale, tout en étant deux fois plus résistante.

Lavabo da appoggio TA

Il lavabo da appoggio TA è frutto della riuscita simbiotica fra design d'eccezione e pulizia ai massimi livelli. Grazie all'asimmetria della forma, questo lavabo da appoggio sorprende con una linea morbida e sinuosa. La superficie innovativa in CEFIONTECT ne facilita la pulizia. Il lavabo è realizzato in LINEARCERAM, un materiale con uno spessore pari alla metà di una ceramica comune, ma con resistenza molto superiore, messo a punto da TOTO.

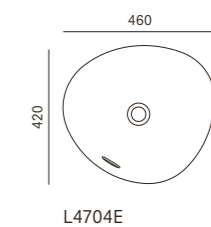



**Lavabos à encastrer pour
salles de bain haut de gamme.**

Lavabi da incasso per soluzioni
d'arredo raffinate.

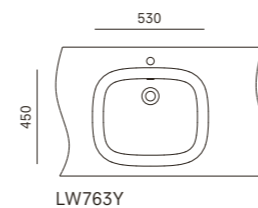

Lavabos à encastrer

**Les lavabos encastrés de TOTO comblent
toutes les exigences en matière de design.
Élegants, ils se combinent avec les matériaux
les plus divers.**

Lavabi da incasso

I lavabi da incasso TOTO soddisfano ogni esigenza
d'arredo, si possono abbinare ai materiali più
svariati e si prestano quindi a realizzare soluzioni di
design integrato.

Lavabos sous plan :
des surfaces homogènes,
pas seulement pour
les toilettes publiques.

Lavabi sottopiano, superfici
omogenee perfette non
solo per ambienti pubblici.

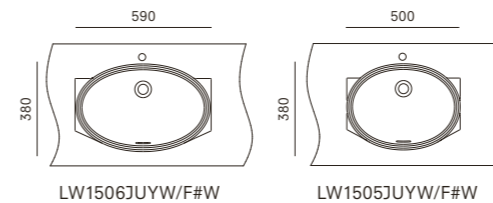

Lavabo sous plan WU, ovale

Les lavabos sous plan WU de TOTO sont la solution universelle idéale pour tous les types de salle de bain, car grâce aux matériaux utilisés, ils sont facilement combinables et remplissent leur fonction de manière discrète. Les modèles ovales sont disponibles dans une longueur de 500 mm et 600 mm.

Lavabo sottopiano WU, ovale

I lavabi sottopiano WU di TOTO sono la soluzione universale ideale per qualsiasi tipo di bagno, perché permettono svariati abbinamenti con i materiali scelti e svolgono la loro funzione inserendosi discretamente nell'arredamento generale. I lavabi sottopiano WU con forma ovale sono disponibili nelle larghezze 500 mm o 600 mm.



Lavabo sous plan WU, rectangulaire

La version rectangulaire du lavabo sous plan WU de TOTO séduit elle aussi par la combinaison des lignes épurées et de la fonctionnalité. Ce modèle est revêtu de l'émail CEFIONTECT et il peut s'associer aux matériaux les plus divers. Les lavabos sous plan rectangulaires existent dans les dimensions 500 mm et 600 mm.

Lavabo sottopiano WU, rettangolare

Anche la versione rettangolare del lavabo sottopiano WU di TOTO convince grazie all'abbinamento vincente fra linguaggio formale chiaro e funzionalità. Questo permette di abbinarlo ai materiali più diversi, mentre la finitura smaltata CEFIONTECT lo rende molto resistente. I lavabi sottopiano WU rettangolari sono disponibili in due varianti, una da 600 mm e l'altra da 500 mm.

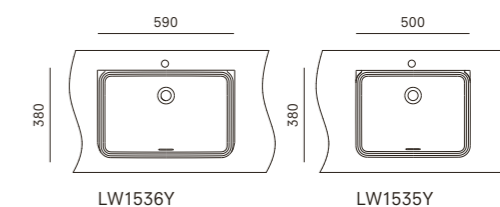

LAVABOS LAVABI



LW1215CKE

Lavabo CS rectangle, 500mm, percé un trou, avec trop-plein

Lavabo CS rettangolare 500mm, con foro per rubinetto e troppopieno

LW1216CKE

Lavabo CS rectangle, 600mm, percé un trou, avec trop-plein

Lavabo CS rettangolare 600mm, con foro per rubinetto e troppopieno

LW136Y

Lavabo CF 650mm, percé un trou, avec trop-plein

Lavabo CF 650mm, con foro per rubinetto e troppopieno

LW137Y

Lavabo CF 850mm, percé un trou, avec trop-plein

Lavabo CF 850mm, con foro per rubinetto e troppopieno

LAVABOS ENCASTRÉS LAVABI A INCASSO



L5615CE

Lavabo encastré LF, 500mm, percé un trou, avec trop-plein

Lavabo a incasso LF 500mm con foro per rubinetto e troppopieno

L5616CE

Lavabo encastré LF, 600mm, percé un trou, avec trop-plein

Lavabo a incasso LF 600mm con foro per rubinetto e troppopieno

VASQUES À ENCASTRER LAVABI DA INCASSO



LW762Y

Vasque à encastrer, ovale 530mm, sans trou, avec trop-plein

Lavabo da incasso, rotondo 530mm, senza foro per rubinetto, con troppopieno

LW763Y

Vasque à encastrer, rectangulaire 530mm, sans trou, avec trop-plein

Lavabo da incasso, rettangolare 530mm senza foro per rubinetto, con troppopieno

VASQUES SOUS PLAN LAVABI SOTTOPIANO

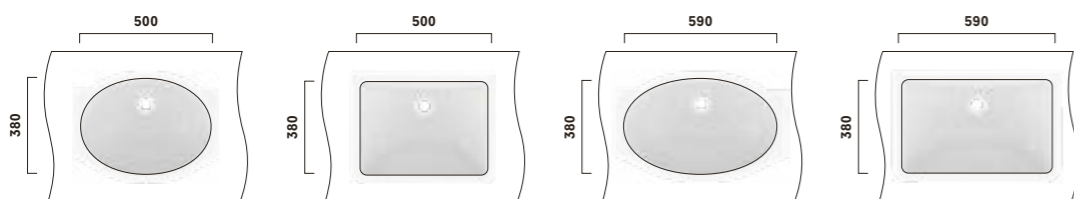

LW1505JUYW/F#W

Vasque sous plan WU, ovale 500mm, sans trou, avec trop-plein

Lavabo sottopiano WU, rotondo 500mm, senza foro per rubinetto, con troppopieno

LW1535Y

Vasque sous plan WU, rectangle 500mm, sans trou, avec trop-plein

Lavabo sottopiano WU, rettangolare 500mm, senza foro per rubinetto, con troppopieno

LW1506JUYW/F#W

Vasque sous plan WU, ovale 600mm, sans trou, avec trop-plein

Lavabo sottopiano WU, rotondo 600mm, senza foro per rubinetto, con troppopieno

LW1536Y

Vasque sous plan WU, rectangle 600mm, sans trou, avec trop-plein

Lavabo sottopiano WU, rettangolare 600mm, senza foro per rubinetto, con troppopieno

LAVABOS À POSER LAVABI DA APPOGGIO

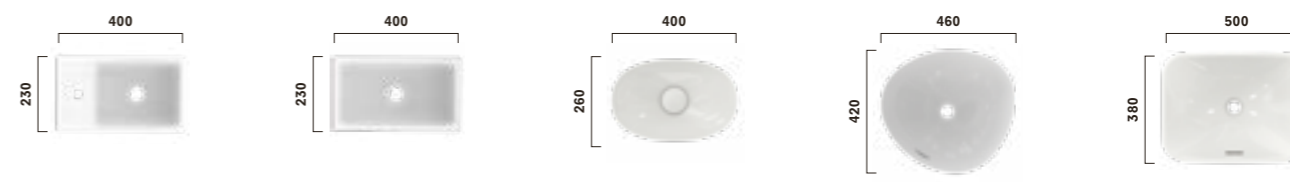

LW1634WH

Lave-mains CS, rectangle 400mm, percé un trou, sans trop-plein

Lavamani da appoggio CS, rettangolare 400mm, con foro per rubinetto e senza troppopieno

LW1734WH

Lave-mains CS, rectangle 400mm, sans trou, sans trop-plein

Lavamani da appoggio CS, rettangolare 400mm, senza foro per rubinetto e senza troppopieno

L4724E#XW

Linearceram vasque, rond 400mm

Linearceram lavabo, rotondo 400mm

L4704E

Lavabo TA, asymétrique 460mm, sans trou, avec trop-plein

Lavabo TA asimmetrico 460mm, senza foro per rubinetto, con troppopieno

L5715E

Vasque 500mm sans trou, avec trop-plein

Lavabo da appoggio 500mm senza foro per rubinetto, con troppopieno

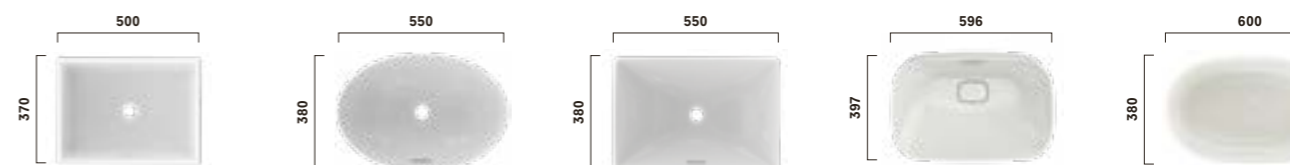

LW1715WH

Lavabo CS, rectangle, 500mm, sans trou, avec trop-plein

Lavabo CS, rettangolare 500mm, senza foro per rubinetto, con troppopieno

L1705E

Lavabo WU rond 550mm, sans trou, avec trop-plein

Lavabo WU rotondo 550mm, senza foro per rubinetto, con troppopieno

L1735E

Lavabo WU rectangle, 600mm, sans trou, avec trop-plein

Lavabo WU rettangolare 600mm, senza foro per rubinetto, con troppopieno

LW3716HY

NEOREST® vasque 600mm sans trou, avec trop-plein et cache argenté

NEOREST® lavabo da appoggio 600mm, senza foro per rubinetto, con troppopieno e copri-troppopieno argentato

PJS05#MW

Vasque CE rond 600mm sans trou, avec trop-plein

Lavabo CE rotondo 600mm senza foro per rubinetto, con troppopieno, con piletta

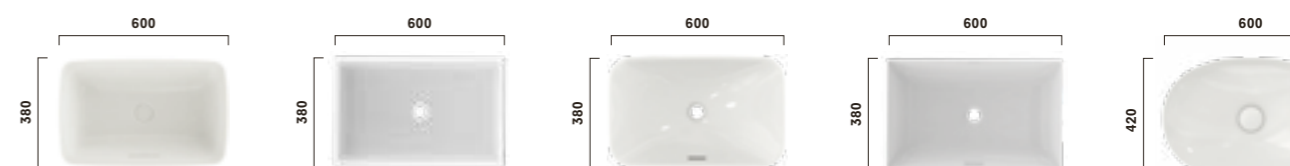

PJS06#MW

Vasque CE rectangle, 600mm sans trou, avec trop-plein, avec écoulement libre

Lavabo CE rettangolare 600mm, senza foro per rubinetto, con troppopieno, con piletta

LW1716WH

Lavabo CS, rectangle, 600mm, sans trou, avec trop-plein

Lavabo CS, rettangolare 600mm, senza foro per rubinetto, con troppopieno

L5716E

Vasque 600mm, sans trou, avec trop-plein

Lavabo da appoggio 600mm, senza foro per rubinetto, con troppopieno

L4716E

Vasque 600mm, sans trou, avec trop-plein, avec écoulement libre

Lavabo da appoggio 600mm senza foro per rubinetto, con troppopieno, con piletta

L4706E#XW

Vasque TL rond 600mm sans trou, sans trop-plein, avec écoulement libre

Lavabo TL rotondo 600mm, senza foro per rubinetto, senza troppopieno, con piletta



LW3717HY

NEOREST® vasque 750mm sans trou, avec trop-plein et cache argenté

NEOREST® lavabo da appoggio 750mm, senza foro per rubinetto, con troppopieno e copri-troppopieno argentato



Bidets Bidet

Le nettoyage avec de l'eau procure une agréable sensation de propreté et de confort. Retrouvez cette sensation dans votre propre salle de bain avec un bidet de TOTO, le partenaire parfait de votre WC TOTO.

Detergersi con acqua apporta una gradevole sensazione di pulito e di benessere. Aprite le porte del vostro bagno a questa piacevole sensazione con un bidet TOTO, il complemento ideale per i vasi dello stesso produttore.

Les bidets suspendus de TOTO s'adaptent à chaque type de salle de bain.

I bidet sospesi TOTO arredano qualsiasi bagno.



B552E Bidet RP suspendu Bidet RP sospeso

Bidets RP, SP, MH et NC

Les bidets RP, SP, MH et NC s'harmonisent totalement avec le design sobre des WC et constituent un complément idéal aux toilettes de cette série. Ronds ou rectangulaires, ils s'intègrent parfaitement dans chaque salle de bain.

Bidet RP, SP, MH e NC

Le linee dei bidet RP, SP, MH e NC riprendono il design essenziale dei vasi dello stesso modello, con cui formano un binomio ideale. In versione tonda o rettangolare, sono sempre perfetti per arredare il vostro bagno.



Bidet RP suspendu (B552E) avec WC RP suspendu (CW552RY) Bidet RP sospeso (B552E) con Vaso RP sospeso (CW552RY)



Bidet SP suspendu (B532E) avec WC SP suspendu (CW532RY) Bidet SP sospeso (B532E) con Vaso SP sospeso (CW532RY)



BW10045G1 Bidet MH suspendu Bidet MH sospeso



B532E Bidet SP suspendu Bidet SP sospeso



B762E#XW Bidet NC suspendu Bidet NC sospeso

NEOREST®

WASHLET®

WC
Vasi

Lavabos
Lavabi

Bidets
Bidet

Urinoirs
Orinatori

Baignoires
Vasche da bagno

Robinets
Rubinetteria

Sèche-mains
Asciugamani

Données de planification
Dati di progettazione



Urinoirs Orinatoio

Dans les toilettes publiques, la propreté et l'absence d'odeurs sont absolument essentielles. Avec les urinoirs de TOTO, apportez le facteur bien-être et la modernité du design dans les espaces publics.

Nei bagni destinati al pubblico una pulizia perfetta e l'assenza di odori sgradevoli sono criteri imprescindibili. Con gli orinatoio TOTO è possibile trasportare negli spazi pubblici la stessa sensazione di benessere e la stessa estetica moderna che caratterizzando il bagno di casa.

Même dans des toilettes fortement fréquentées : les urinoirs garantissent une hygiène optimale.

Anche in ambienti con forte afflusso di pubblico:
gli orinatoio garantiscono sempre un'igiene perfetta.



Urinoir avec siphon intégré

L'urinoir a un siphon intégré et tous les éléments en contact avec l'eau sont traités avec l'émail CEFIONTECT. Il est conçu sans rebord, tous les recoins sont accessibles, ce qui facilite le nettoyage. Il est disponible au choix avec une alimentation par le haut ou par l'arrière.

Orinatoio con sifone integrato

Tutti i componenti dell'orinatoio a contatto con l'acqua sono rivestiti in CEFIONTECT, il sifone è sagomato e integrato nel corpo del sanitario. La completa assenza di bordo e la facilità con cui si raggiunge ogni angolo rendono possibile una pulizia accurata. Disponibile a scelta con la mandata dell'acqua dall'alto o dal retro.

Baignoires Vasche da bagno

Un bain permet de se relaxer profondément. La longue tradition japonaise nous montre comment un bain peut devenir l'agréable moment de méditation de la journée. Les baignoires de TOTO transforment le rituel du bain en une véritable séance de méditation – chaque jour.

Immergersi in un bagno permette di raggiungere uno stato di rilassamento profondo. La lunga tradizione della cultura del bagno giapponese ci insegna che un bagno può trasformarsi nell'attimo meditativo al centro della nostra giornata. Con una vasca da bagno firmata TOTO siete sicuri di trasformare un rituale abituale in un'esperienza spirituale.



ZERO DIMENSION

**Comme en apesanteur –
pour une relaxation profonde.**

Una sensazione di assenza di gravità
che favorisce il rilassamento profondo.



La tecnologia innovante ZERO DIMENSION garantit une détente totale dans une position optimale inspirée de celle du corps en apesanteur.

La rivoluzionaria tecnologia Zero Dimension, che riproduce lo stato del corpo in una situazione di assenza di gravità e consente di stare distesi nella vasca in posizione ottimale, è pensata per regalare un'esperienza di relax totale.

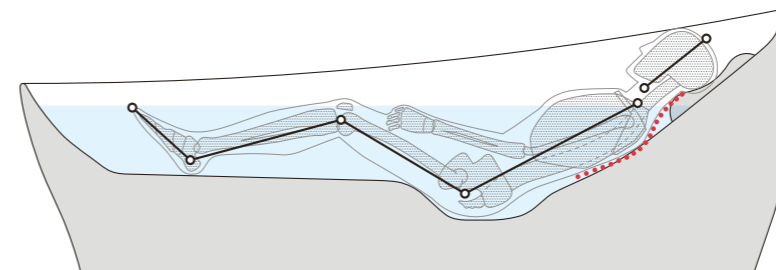

ZERO DIMENSION, inspirée de la position d'un astronaute au repos dans l'espace, apporte une sensation d'apesanteur, détend les articulations et les muscles et favorise la relaxation. ZERO DIMENSION, una tecnologia sviluppata partendo dalla postura assunta dal corpo di un astronauta in riposo nello spazio: elimina la forza di gravità, favorisce la distensione di articolazioni e muscoli e facilita così il relax totale.



Dans la baignoire à flottaison, le corps prend automatiquement la position optimale. Dans cette position, l'angle des hanches et des jambes est le même que celui du corps en apesanteur. L'effet de relaxation profonde se produit lorsque, pendant le bain, l'activité du centre du langage diminue. Normalement, il n'est possible d'atteindre cet état que grâce à la méditation.

Una volta immersi nella vasca da bagno Floating, il corpo assume automaticamente la posizione di relax ottimale. L'angolo fra anca e gambe è lo stesso che si forma in una situazione di assenza di gravità, mentre lo stato di rilassamento profondo subentra grazie alla riduzione durante il bagno dell'attività dell'area preposta al linguaggio a livello cerebrale. Normalmente questi risultati si raggiungono solo attraverso la meditazione.

HYDROHANDS



La tecnologia HYDROHANDS crée une nouvelle fonction massante grâce à des buses à effet tourbillon. Au lieu d'un seul jet d'eau ponctuel, les buses forment un tourbillon dynamique pluridimensionnel qui agit sur les muscles profonds et permet de se relaxer, d'une manière similaire à un massage du dos avec les mains.

La tecnologia HYDROHANDS si avvale di speciali bocchette di erogazione che creano piccoli e potenti vortici e integra nella vasca un'innovativa funzione massaggio. L'acqua erogata dalle bocchette non forma un getto puntuale ma vortici dinamici e multi-dimensionali, in grado di raggiungere e rilassare anche gruppi muscolari situati in profondità. L'effetto è un massaggio che agisce sull'intera superficie della schiena, come un classico massaggio manuale.

Baignoire à flottaison

La baignoire à flottaison combine bien-être et design haut de gamme. Par sa forme innovante, elle permet une position allongée optimale « ZERO DIMENSION ». Un repose-tête à hauteur réglable, la technologie Hydrohands et des buses Air-Jet offrent une détente totale. Les lignes élégantes et l'éclairage LED font de cette baignoire un bijou de design.

Vasca da bagno floating

La vasca da bagno floating abbina i vantaggi del wellness a un design di gran di pregio. La forma assolutamente inusuale fa sì che il corpo si ritrovi in posizione « ZERO DIMENSION » come in uno stato di assenza di gravità. Un poggiatesta regolabile in altezza, da cui fuoriesce un flusso continuo d'acqua, la tecnologia Hydrohands e le bocchette di erogazione air jet trasformano un comune bagno in un'esperienza all'insegna del massimo relax. L'elegante linguaggio formale e l'illuminazione a LED converte la vasca da bagno in un oggetto di design di grande impatto estetico.

Le jet d'eau chaude qui jaillit du repose-tête à hauteur réglable maintient la nuque à une température agréable.
Il flusso continuo d'acqua calda che fuoriesce dal poggiatesta ad altezza regolabile mantiene piacevolmente calda la zona delle spalle.

Toutes les fonctions sont facile à régler sur le tableau de commande.
Il pannello di controllo integrato nella vasca da bagno permette di comandare facilmente tutte le funzioni.

Les buses d'air placées sous les jambes renforcent la sensation d'apesanteur.
Le bocchette di erogazione d'aria disposte sotto le gambe rafforzano la sensazione di galleggiamento.

Les buses placées au niveau des vertèbres lombaires permettent un massage de cette zone sensible du dos.
Altre bocchette, posizionate in corrispondenza della regione lombare, massaggiano una delle zone più sensibili della schiena.



PJYD2200PWEE#GW Baignoire à flottaison Vasca da bagno floating

Récompenses

Pour les recherches fondamentales que TOTO a effectué sur la relaxation du corps et de l'esprit lors de la conception de la baignoire à flottaison, l'entreprise a remporté deux prix au Japon : le Society Award de la Société japonaise des Ingénieurs en Mécanique et l'Essay Award de la Société japonaise de l'Ingénierie Médicale et Biologique.

Riconoscimenti

Per la ricerca di base sui meccanismi di rilassamento fisico e dello spirito, da cui ha preso il via lo sviluppo della vasca da bagno di galleggiamento, TOTO ha vinto in Giappone due premi: il Society Award dell'associazione giapponese degli ingegneri meccanici e l'Essay Award conferito dall'associazione giapponese di ingegneria medica e bioingegneria.



RECLINE COMFORT

Une position totalement confortable, votre corps et votre esprit se relâchent dans un état de totale sérénité.

Una posizione di relax totale, corpo e spirito si rilassano percettibilmente.

La tête se détend sur l'appui-tête et devient légère, le corps glisse et se relâche comme dans une agréable étreinte. La courbe naturelle en forme de S de la colonne vertébrale est maintenue de la nuque aux vertèbres lombaires, ce qui permet de se détendre profondément. Cette position procure une sensation de légèreté et de tranquillité. Une expérience qui surpasse toutes les attentes.

La testa riposa sul cuscino poggiatesta e perde ogni pesantezza; l'acqua avvolge il corpo come un piacevole abbraccio. La colonna vertebrale mantiene la curvatura ad S naturale dalla nuca alla regione lombare, coadiuvando il rilassamento profondo. La posizione assunta dal corpo favorisce una sensazione di leggerezza e quiete. Il bagno si trasforma in un'esperienza di relax che supera ogni aspettativa.

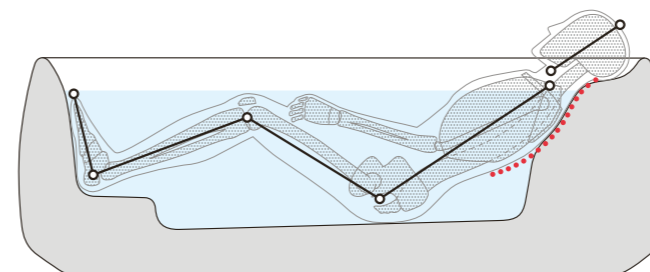

Bain en famille
Doppia seduta

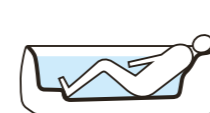

Repose-pieds pour éviter de glisser
Poggiapiedi che impedisce di scivolare



Repose-pieds
Poggiapiedi

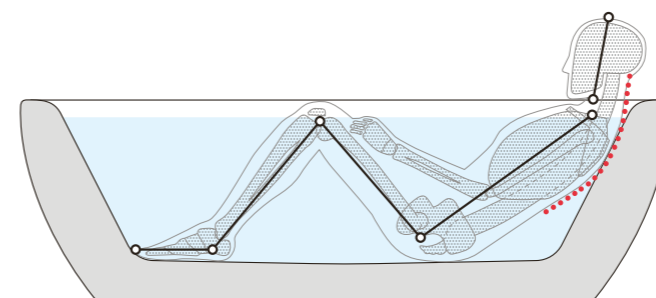

RECLINE COMFORT

L'intérieur de la baignoire est conçu de telle sorte que la personne qui prend son bain prend la position optimale pour se relaxer. Les épaules et la tête sont totalement détendues.

L'interno della vasca da bagno è sagomato in modo tale da permettere di assumere la posizione di relax perfetta. Le spalle e la testa poggiano in una postura rilassata.

Baignoire conventionnelle

Vasca da bagno conventionale

Dans une baignoire conventionnelle, il est difficile de trouver une position confortable qui permet au corps et à l'esprit de se relaxer.

In una vasca da bagno convenzionale non è facile assumere una posizione comoda, che permetta di distendersi rilassando corpo e mente.



Poignée

Maniglia

Les deux baignoires à flottaison sont équipées de deux poignées. Les poignées servent d'accouvoirs pendant le bain, mais aussi d'appui pour sortir de la baignoire.

Entrambe le vasche da bagno Floating sono dotate di due maniglie, che oltre ad essere d'aiuto per alzarsi dalla vasca, fungono da comodi poggiabbraccia.



Baignoire à flottaison ronde

Grâce à leur forme intérieure, les deux baignoires à flottaison offrent un maximum de confort. Les baignoires sont conçues de manière à relâcher le dos et à mettre les jambes dans une position agréable. Des poignées ergonomiques amplifient la sensation de confort lorsqu'on est allongé dans cette baignoire.

Vasca da bagno Floating rotonda

La sagomatura interna delle due nuove vasche da bagno Floating offre il massimo comfort. Le vasche da bagno sono sagomate in modo tale da favorire il rilassamento della schiena e far assumere alle gambe una postura confortevole. Due maniglie con funzione di poggiatesta perfezionano la sensazione di perfetta comodità che offre la vasca Floating.



PJY1744HPWEE#MW Baignoire à flottaison ronde Vasca da bagno Floating rotonda



Baignoire à flottaison rectangulaire

Les baignoires rectangulaires ne se distinguent des baignoires rondes qu'au niveau du design. Ainsi, l'utilisateur peut choisir le modèle le mieux adapté au style de sa salle de bain. Ronde ou rectangulaire – la détente optimale est assurée.

Vasca da bagno Floating rettangolare

L'unica differenza fra la vasca rettangolare e quella rotonda è data dal design. La proposta di design differenti permette di scegliere il modello che meglio si sposa con il proprio ambiente bagno. Modello rotondo o rettangolare: il relax totale è sempre e comunque incluso di serie.



PJY1724HPWEE#MW Baignoire à flottaison rectangulaire Vasca da bagno Floating rettangolare

Baignoire en îlot – la détente sur tous les plans.

Vasca da bagno ad isola – per un relax totale.



NEOREST®

WASHLET®

WC

Vasi

Lavabos

Lavabi

Bidets

Bidet

Urinoirs

Orinatoir

Baignoires

Vasche da bagno

Robinetts

Rubinetteria

Sèche-mains

Asciugamani

Données de planification

Dati di progettazione



Robinets automatiques Rubinetti elettronici

Le design intemporel des robinets automatiques de TOTO parachève l'aménagement de toute salle de bain et transforme le lavage des mains en un véritable moment de bien-être, même en dehors de la maison. Lorsque nous développons nos robinets automatiques sans contact, nous nous concentrons sur le design, mais également sur la propreté et la durabilité.

Il design intramontabile dei rubinetti elettronici TOTO completa alla perfezione l'arredamento di qualsiasi bagno e trasforma un semplice gesto in un attimo speciale e di benessere, non solo a casa propria ma anche in bagno accessibili al pubblico. Oltre che al design, nello sviluppo dei rubinetti elettronici touchless l'attenzione è rivolta anche alla pulizia e alla resistenza all'usura.



SOFT FLOW

Différents jets particulièrement doux enveloppent agréablement les mains.

Le mani vengono avvolte dolcemente da singoli getti straordinariamente morbidi.

L'eau jaillit du robinet en différents jets particulièrement doux. Lorsqu'on se lave les mains, l'eau coule doucement sur la peau, pratiquement sans éclaboussure.
Dal rubinetto fuoriescono singoli getti d'acqua particolarmente morbidi. Mentre ci si lavano le mani, l'acqua scivola dolcemente sulla pelle, quasi senza spruzzi.



Le filtre fin du robinet permet d'éliminer les turbulences et d'obtenir un jet très doux et régulier. Le jet d'eau enveloppe agréablement les mains, pratiquement sans éclaboussure.

La griglia a maglia fina elimina completamente la turbolenza dell'acqua, generando un getto che fluisce morbido ed uniforme. L'acqua avvolge dolcemente le mani, senza praticamente produrre spruzzi.



Un jet d'eau original qui permet d'éviter autant que possible les claboussures.
Un getto dall'estetica inusuale, che riduce al minimo gli spruzzi.



SANS CONTACT TOUCHLESS

Les robinets sans contact sont non seulement hygiéniques, mais aussi économes en eau.

I rubinetti touchless non solo garantiscono l'igiene, ma anche consumi idrici ridotti.

Chaque utilisateur souhaite trouver dans les espaces sanitaires publics des conditions de propreté maximales. Les robinets mains-libres sont très hygiéniques. Ils sont également économes en eau, car il ne consomment de l'eau que lorsqu'on les utilise. Chiunque utilizzi i bagni in ambienti pubblici si aspetta massimi standard di pulizia. I rubinetti touchless non solo garantiscono l'igiene, ma anche consumi idrici ridotti, perché l'acqua viene erogata esclusivamente quando serve, senza sprechi.

Capteur invisible Sensore mascherato



Un capteur dans le bec du robinet. Le capteur est activé très précisément par les mains, ce qui rend nos robinets plus faciles à utiliser que ceux équipés de capteurs externes. Sensore posizionato nella bocca di erogazione del rubinetto. Una scelta mirata che permette alle mani di attivare il sensore con una precisione molto maggiore rispetto ai sensori incorporati nel collo del rubinetto.

Position du capteur Posizione del sensore



Ultra sensibles, nos capteurs détectent précisément les mouvements des mains, même infimes et reconnaissent les mouvements naturels de l'utilisateur. L'alta sensibilità dei sensori inseriti nei nostri rubinetti permette loro di rilevare con precisione sia ogni minimo movimento delle mani che dell'utilizzatore.

Filtre polarisant Filtro polarizzatore



Même les surfaces de lavabos réfléchissantes comme l'acier inoxydable ou le verre ne posent aucun problème pour le capteur. Un filtre polarisant protège contre les forts reflets lumineux pour éviter les perturbations telles que la mise en marche automatique. Anche la superficie riflettenti, per esempio di lavabi in acciaio inossidabile o vetro, non pregiudicano la funzionalità del sensore, perché il filtro polarizzatore a corredo contrasta forti effetti di riflessione, evitando malfunzionamenti come un'attivazione automatica non voluta.

Pour chaque type de lavabo, le robinet automatique adapté Il rubinetto elettronico giusto per ogni tipo di lavabo



Adaptée aux divers designs et modèles de robinets automatiques, notre vaste gamme de lavabos et de céramiques permet toujours de composer la combinaison idéale. L'ampia e variegata gamma di rubinetti elettronici offerti da TOTO permette di trovare sempre il modello giusto da combinare alla perfezione con i lavabi e i sanitari del nostro ricco catalogo.



AUTO ALIMENTATION SELF POWER

Un robinet automatique qui s'auto-alimente en électricité grâce à la puissance de l'eau.

Un rubinetto elettronico che si autoalimenta generando la corrente necessaria grazie all'energia prodotta dal flusso d'acqua.



Les technologies des robinets automatiques TOTO permettent d'économiser de l'électricité et de l'eau, pour davantage de durabilité et une utilisation respectueuse des ressources dans la salle de bain.

Le tecnologia messe a punto da TOTO implementate nei nostri rubinetti elettronici permettono di risparmiare acqua ed energia elettrica, garantendo così sempre un alto grado di efficienza e sostenibilità in termini di risorse.



Robinet automatique Rubinetto elettronico

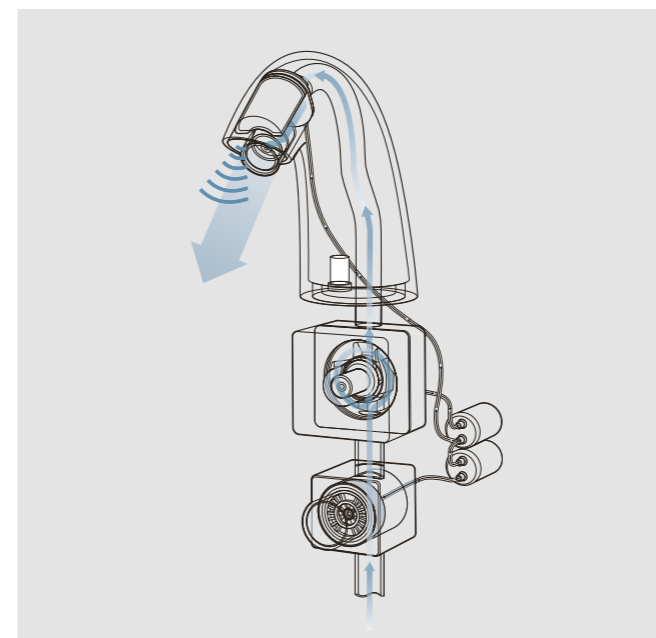

Activés par capteurs, les robinets sans contact sont dotés de la technologie AUTO ALIMENTATION et ont leur propre « centrale hydroélectrique » intégrée. Avec la force hydraulique, ces robinets produisent leur propre électricité et n'ont pas besoin d'être raccordés au réseau électrique. Ils renferment deux technologies : d'une part un micro-capteur (l'un des plus petits au monde) régule le débit de l'eau à l'extrémité du bec, de l'autre, le robinet produit lui-même l'énergie électrique.

I rubinetti touchless a sensori con tecnologia SELF POWER sono dotati di una propria « centrale idroelettrica » integrata. Sfruttando l'energia idroelettrica, questi rubinetti si auto-alimentano di corrente e pertanto non devono essere collegati alla rete elettrica. I rubinetti racchiudono due diverse tecnologie: un microsensore all'uscita della bocca di erogazione – in assoluto uno dei più piccoli in commercio – per regolare il flusso d'acqua, e il sistema di auto alimentazione di energia che permette al rubinetto di generare l'energia necessaria al proprio funzionamento.



ECOCAP

Les nouveaux robinets TLE 25/26 ont un débit limité à 2l/min. Le jet d'eau est enrichi en air avec ECOCAP.

I nuovi rubinetti TLE 25/26 hanno una regolazione del flusso che limita la portata a 2l/min. Con la tecnologia ECOCAP al getto d'acqua viene miscelata aria.



Fonction autostop Autostop



Pour une utilisation durable de l'eau, les robinets commandés par capteur sont dotés d'une fonction autostop. Dès qu'on retire les mains, l'eau cesse de couler. Le temps de réaction court du capteur permet d'économiser de l'eau et augmente le confort de l'utilisateur.

L'alta precisione della funzione Autostop dei rubinetti a sensori garantisce un utilizzo sostenibile dell'acqua in qualsiasi bagno. Non appena le mani si allontanano dalla bocca di erogazione, il flusso d'acqua si interrompe. I rapidi tempi di reazione del sensore contribuiscono a risparmiare acqua e aumentare il comfort.

**Sans contact manuel,
hygiéniques et
économiques en eau.**

Touchless, igienico,
basso consumo idrico.



TLE26008E **Robinet automatique, rond, haut**
Bocca di erogazione rubinetto elettronico rotondo, alto



TLE26010E **Automatikarmaturenauslauf, rund, Unterputzausführung** Autofaucet round, concealed

Robinets automatiques dans un design haut de gamme

Dans l'espace privé, les robinets automatiques sont particulièrement bien adaptés aux toilettes pour invités. Sans contact manuel, ils offrent un niveau d'hygiène maximal. Les becs de robinet ronds existent en trois hauteurs et deux longueurs pour la version murale, de sorte qu'il existe un robinet correspondant à chaque forme de lavabo. L'eau est enrichie en air avec ECOCAP, ce qui rend les robinets encore plus économiques en eau.

Rubinetti elettronici dalla linea curva

Nelle case private i rubinetti elettronici sono particolarmente indicati per il bagno degli ospiti. Il comando senza contatto garantisce un grado d'igiene ottimale ai vostri ospiti. I rubinetti con bocca d'erogazione curva sono disponibili in tre diverse altezze e, i modelli a parete, in due lunghezze per trovare sempre il rubinetto che si sposa idealmente con la forma del lavabo. Grazie al sistema ECOCAP che miscela aria all'acqua, contribuiscono inoltre a un maggior risparmio idrico.



reddot winner 2021



TLE26006E



TLE26007E



TLE26008E



TLE26009E



TLE26010E



TLE25010E **Robinet automatique, rectangle, encastré** Bocca di erogazione rubinetto elettronico rettangolare, da incasso



TLE25008E **Robinet automatique, rectangle, haut** Bocca di erogazione rubinetto elettronico rettangolare, alto

Robinets automatiques rectangulaires

Les becs de robinets rectangulaires existent aussi dans trois hauteurs et deux longueurs pour la version murale, de sorte qu'il existe un robinet correspondant à chaque forme de lavabo.

Rubinetti elettronici dalla linea squadrata

Lo stesso vale per i rubinetti con bocca d'erogazione squadrata, disponibili anch'essi in tre diverse altezze e due lunghezze per i modelli a parete. Anche in questo caso ci sarà sempre il rubinetto giusto per ogni tipo di lavabo.



reddot winner 2021



DLE110ANE4 **Robinet automatique, type contemporain** Bocca di erogazione rubinetto elettronico, design moderno



DLE105ANE4 **Robinet automatique, encastré** Bocca di erogazione rubinetto elettronico, da incasso



TENA40AWV105 **Robinet automatique, type standard incurvé** Bocca di erogazione rubinetto elettronico, curva

Robinets automatiques

Dans ces becs de robinet également, un capteur intégré enregistre les mouvements des mains et peut ainsi doser avec précision la durée d'écoulement de l'eau. Divers designs de différentes hauteurs permettent de les combiner avec de nombreux modèles de lavabos.

Rubinetto elettronico

Anche queste bocche di erogazione sono dotate di un sensore integrato nel rubinetto, che rileva il movimento delle mani e regola esattamente la durata dell'erogazione dell'acqua. L'ampia scelta di design e le differenti altezze permettono le più svariate combinazioni con i più diversi lavabi in catalogo.



DLE110ANE4 **Robinet automatique, type contemporain, haut** Bocca di erogazione rubinetto elettronico, design moderno, alto

Robinet automatique avec Soft Flow

Grâce au capteur latéral, la température de l'eau se règle facilement de chaud à froid et inversement. Les lignes arrondies de ce robinet combinent harmonieusement design et fonctionnalité. Ce robinet fonctionne avec une unité de commande avec bloc d'alimentation.

Rubinetti con Soft Flow

Il sensore posizionato lateralmente permette di variare comodamente la temperatura dell'acqua da calda a fredda e viceversa. Le tecnologie integrate e la linea curva si fondono in una sintesi ottimale, creando un accessorio funzionale dall'estetica gradevole. Il getto d'acqua erogato da questo rubinetto elettronico è particolarmente morbido. Completo di unità di controllo e gruppo di alimentazione.



TLP01701G **Robinet automatique, saillie 145 mm** Bocca di erogazione rubinetto elettronico, sbraccio 145mm



DSE101EEC **Distributeur automatique de savon avec bloc d'alimentation** Dispenser sapone automatico con alimentatore

Distributeur de savon automatique

Le distributeur de savon est également activé par un capteur, ce qui permet une utilisation hygiénique sans contact manuel. Il dispense automatiquement la quantité de savon nécessaire pour un lavage de mains. Le distributeur de savon existe en deux modèles, l'un avec alimentation à piles, l'autre avec prise secteur.

Dispenser sapone automatico

Anche il dispenser porta sapone viene attivato da un sensore e può essere usato igienicamente, senza doverlo toccare. Una volta attivato, dispensa la quantità di sapone necessaria per lavarsi le mani. Il dispenser sapone è disponibile in due versioni, una con funzionamento a batteria e l'altra con allaccio alla rete elettrica.

ROBINETS AUTOMATIQUES avec débit de 2l/min
RUBINETTI ELETTRONICI con una portata di 2l/min



TLE25006E
Robinet automatique, rectangle, 2l/min, saillie 124 mm
Bocca di erogazione rubinetto elettronico rettangolare, 2l/min, sbraccio 124 mm

TLE25007E
Robinet automatique, rectangle, hauteur moyenne, 2l/min, saillie 139 mm
Bocca di erogazione rubinetto elettronico rettangolare, hauteur moyenne, 2l/min, sbraccio 139 mm

TLE25008E
Robinet automatique, rectangle, haut, 2l/min, saillie 159 mm
Bocca di erogazione rubinetto elettronico rettangolare, haut, 2l/min, sbraccio 159 mm

TLE25009E
Robinet automatique, rectangle, encastré 2l/min, saillie 175 mm
Bocca di erogazione rubinetto elettronico rettangolare, da incasso, 2l/min, sbraccio 175 mm

TLE25010E
Robinet automatique, rectangle, encastré 2l/min, saillie 225 mm
Bocca di erogazione rubinetto elettronico rettangolare, da incasso, 2l/min, sbraccio 225 mm



TLE26006E
Robinet automatique, rond, 2l/min, saillie 115 mm
Bocca di erogazione rubinetto elettronico rotondo 2l/min, sbraccio 115 mm

TLE26007E
Robinet automatique, rond, hauteur moyenne, 2l/min, saillie 126 mm
Bocca di erogazione rubinetto elettronico rotondo, hauteur moyenne, 2l/min, sbraccio 126 mm

TLE26008E
Robinet automatique, rond, haut, 2l/min, saillie 126 mm
Bocca di erogazione rubinetto elettronico rotondo, haut, 2l/min, sbraccio 126 mm

TLE26009E
Robinet automatique, rond, encastré 2l/min, saillie 175 mm
Bocca di erogazione rubinetto elettronico rotondo, da incasso 2l/min, sbraccio 175 mm

TLE26010E
Robinet automatique, rond, encastré 2l/min, saillie 225 mm
Bocca di erogazione rubinetto elettronico rotondo, da incasso, 2l/min, sbraccio 225 mm



DLE124DHE2*
Unité de commande, eau froide, 2l/min
Unità di comando, acqua fredda, 2l/min

*combinable avec Mitigeur thermostatique pour unité de commande TLE05701E, pour utilisation d'eau chaude
abbinabile al Kit di completamento unità di comando TLE05701E, per erogazione acqua calda

ROBINET AUTOMATIQUE SOFT FLOW avec débit de 3l/min
RUBINETTO ELETTRONICO SOFT FLOW con una portata di 3l/min



TLP01701G
Robinet automatique, 3l/min, saillie 145 mm, régulation de la température sans contact
Bocca di erogazione rubinetto elettronico, 3l/min, sbraccio 145 mm, controllo della temperatura touchless

TLP01702E
Unité de commande, mitigeur thermostatique, 3l/min, avec bloc d'alimentation
Unità di comando, miscelatore termostatico, 3l/min, con alimentatore

ROBINETS AUTOMATIQUES avec débit de 4l/min
RUBINETTI ELETTRONICI con una portata di 4l/min



TENA40AWV105
Robinet automatique, type standard incurvé 4l/min, saillie 100 mm
Bocca di erogazione rubinetto elettronico, curva 4l/min, sbraccio 100 mm

DLE110ANE4
Robinet automatique, type contemporain 4l/min, saillie 123 mm
Bocca di erogazione rubinetto elettronico, design moderno 4l/min, sbraccio 123 mm

DLE110A2NE4
Robinet automatique, type contemporain, haut 4l/min, saillie 123 mm
Bocca di erogazione rubinetto elettronico, design moderno, haut, 4l/min, sbraccio 123 mm

DLE105ANE4
Robinet automatique, encastré 4l/min, saillie 180 mm
Bocca di erogazione rubinetto elettronico, da incasso 4l/min, sbraccio 180 mm

DLE124DHE4*
Unité de commande, eau froide, 4l/min
Unità di comando, acqua fredda, 4l/min

DISTRIBUTEUR DE SAVON AUTOMATIQUE
DISPENSER SAPONE AUTOMATICO



DSE101EEC
DSE101EEB (UK)
Distributeur de savon automatique avec bloc d'alimentation
Dispenser sapone automatico con alimentatore

DSE101KE
Distributeur de savon automatique avec piles
Dispenser sapone automatico a batteria

Sèche-mains Asciugamani

Dans les toilettes publiques, les sèche-mains sont une alternative hygiénique et écologique aux serviettes en papier. Les sèche-mains silencieux de TOTO assurent la propreté et confèrent même aux espaces sanitaires très fréquentés l'atmosphère d'une salle de bain privée – esthétique incluse.

Negli spazi pubblici, gli asciugamani elettronici sono un'alternativa conveniente ed ecologica alla carta asciugamani. Gli asciugamani elettronici particolarmente silenziosi di TOTO garantiscono una pulizia a basso impatto ambientale e trasformano anche i bagni con forte afflusso di pubblico in uno spazio privato dall'estetica gradevole.





Rapides, silencieux et hygiéniques

Dans les toilettes publiques, les équipements sanitaires doivent satisfaire à diverses exigences. Outre la durabilité et la facilité d'entretien, le design, le respect des ressources naturelles, les faibles coûts d'exploitation et l'hygiène jouent un rôle essentiel. Toutes ces caractéristiques sont réunies dans les sèche-mains de TOTO.

Rapidi, poco rumorosi e igienici

Gli equipaggiamenti sanitari destinati agli spazi pubblici devono soddisfare molteplici requisiti. Oltre alla lunga durata e a un fabbisogno di manutenzione minimo, gli altri fattori decisivi per questo tipo di sanitari sono un'estetica gradevole, costi d'esercizio contenuti, una buona efficienza in termini di risorse e igiene: tutte caratteristiche proprie degli asciugamani elettronici TOTO.

SÈCHE-MAINS – APERÇU RIEPILOGO ASCIUGAMANI ELETTRONICI

	SÈCHE-MAINS, MONTAGE APPARENT ASCIUGAMANI ELETTRONICO, A MURO	SÈCHE-MAINS, MONTAGE APPARENT ASCIUGAMANI ELETTRONICO, A MURO	SÈCHE-MAINS, ENCASTRÉ ASCIUGAMANI ELETTRONICO, A INCASSO
			
	TYC424W	TYC324W	TYC604
FAITS DATI E NUMERI	Dimensions Misure	300 x 186 x 550 mm	245 x 154 x 470 mm
	Couleur Colore	blanc bianco	blanc bianco
	Matériau Materiale	Résine PP Resina PP	Résine PP Resina PP
TECHNIQUE TECNOLOGIA	Flux d'air Flusso d'aria	342 km/h	356 km/h
	Temps de séchage Tempo di asciugatura	≤ 5 sek. ≤ 5 sek.	≤ 9 sek. ≤ 9 sek.
	Niveau sonore Rumorosità	env. 57 dB(A)* ca. 57 dB(A)*	env. 58 dB(A)* ca. 58 dB(A)*
	Filtre Filtri	Filtre PP Filter (amovible, peut être nettoyé) Filtro PP (estraibile, può essere pulito)	Filtre PP Filter (amovible, peut être nettoyé) Filtro PP (estraibile, può essere pulito)
	Consommation électrique en veille Consumo di corrente in stand-by	< 0,5 W	< 0,5 W
	Puissance nominale (sans/avec chauffage) Potenza nominale (senza/con riscaldamento)	670 W / 1045 W	410 W / 640 W
	Consommation électrique/an (sans/avec chauffage) Consumo di corrente/Anno (senza/con riscaldamento)	env. 72 kWh** / 110 kWh** ca. 72 kWh** / 110 kWh**	env. 79 kWh** / 121 kWh** ca. 79 kWh** / 121 kWh**
	Bac de récupération de l'eau Vaschetta di raccolta dell'acqua	0,95 l	0,7 l
COÛTS COSTI	Coûts d'exploitation/an (sans/avec chauffage) Costi d'esercizio/Anno (senza/con riscaldamento)	env. 9 €** / 13,50 €** ca. 9 €** / 13,50 €**	env. 10 €** / 15 €** ca. 10 €** / 15 €**

Données mesurées en « high mode » ; économie d'énergie possible avec des temps de séchage éventuellement plus long en « low mode » (changement par interrupteur)

* mesuré à 2 m de distance du sèche-mains
** en référence au temps de séchage, pour 200 utilisations par jour, 365 jours par an, prix au kWh = 0,12 €, consommation électrique en veille incluse

Dati misurati in modalità « high mode »; possibilità di minor consumo di corrente con un'asciugatura di maggior durata in modalità « low mode » (selezionabile con il commutatore a levetta)

* misurazione fatta a 2 m dall'asciugamani elettronico
** riferito al tempo di asciugatura, considerando 200 utilizzi/giorno per 365 giorni/anno, con un prezzo al kWh di 0,12 €, incluso consumo di corrente in standby

**Facilité d'entretien,
faibles coûts d'exploitation,
style épuré.**

Manutenzione ridotta,
costi d'esercizio contenuti,
design pulito.

TYC604 **Sèche-mains, encastré** Asciugamani elettronico, a incasso



TYC324W **Sèche-mains, montage apparent**
Asciugamani elettronico, a muro



TYC424W **Sèche-mains, montage apparent**
Asciugamani elettronico, a muro

Sèche-mains

Comparés aux essuie-mains en papier, dans les toilettes publiques, les sèche-mains offrent de nombreux avantages. Sans contact manuel, ils constituent donc une solution très hygiénique, notamment dans les toilettes fortement fréquentées. Équipées de sèche-mains, les toilettes à forte fréquentation sont beaucoup plus faciles à entretenir que celles équipées de distributeurs d'essuie-mains en papier. Les sèche-mains présentent un meilleur bilan environnemental et permettent de réduire aussi les coûts d'exploitation.

Asciugamani elettronici

Negli ambienti pubblici gli asciugamani elettronici offrono molti vantaggi in più rispetto agli asciugamani di carta. Grazie all'assenza di contatto del sistema touchless sono una soluzione con un alto standard igienico, soprattutto nei bagni con forte afflusso di pubblico. Mantenere la pulizia nei bagni dotati di asciugamani elettronici è molto più facile rispetto a quelli con dispenser per la carta asciugamani, soprattutto in ambienti con un alto afflusso di pubblico. Di conseguenza gli asciugamani elettronici hanno un miglior bilancio ecologico e aiutano a ridurre i costi d'esercizio.

Données de planification

Dati di progettazione

NEOREST®

NEOREST® WX2
avec télécommande
WASHLET® per NEOREST® WX2
incl. telecomando

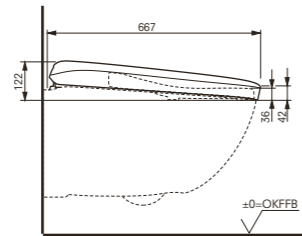
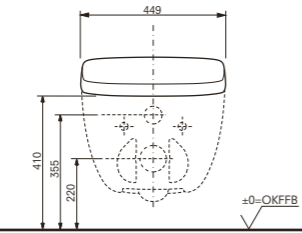
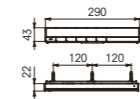
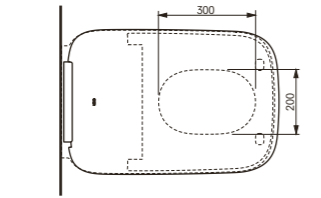

Technologies Technologies



L x P x H L x P x A (mm) 449 x 667 x 122
Couleur Colore Blanc bianco
Article Codice TCF95280GEU

- ▶ à combiner avec WC pour NEOREST® WX2, suspendu CW928PZY
- ▶ accessoires nécessaires: Vaso per NEOREST® WX2, sospeso CW928PZY

NEOREST® WX1
avec télécommande
WASHLET® per NEOREST® WX1
incl. telecomando

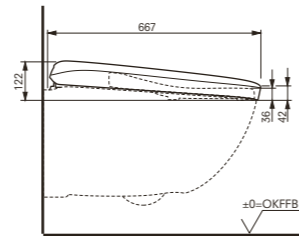
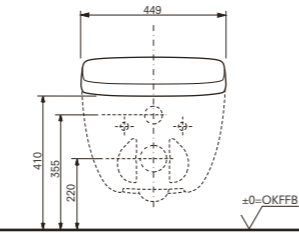
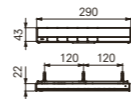
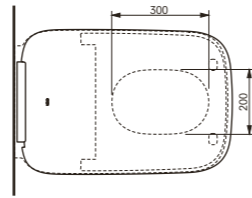

Technologies Technologies



L x P x H L x P x A (mm) 449 x 667 x 122
Couleur Colore Blanc bianco
Article Codice TCF95180GEU

- ▶ à combiner avec WC pour NEOREST® WX1, suspendu CW918PZY
- ▶ accessoires nécessaires: Vaso per NEOREST® WX1, sospeso CW918PZY

▶ Vous trouverez de plus amples informations dans l'actuelle liste de prix TOTO.

▶ Per ulteriori dettagli consultare il listino prezzi TOTO in vigore.

WASHLET®

NEOREST® WASHLET® AC 2.0
télécommande incluse
NEOREST® WASHLET® AC 2.0
incl. telecomando

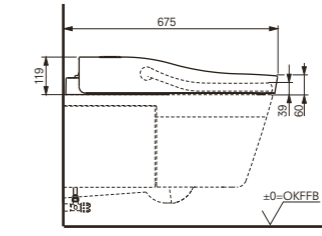
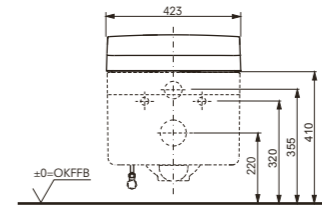
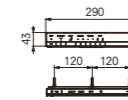
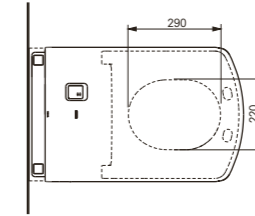

Technologies Technologies



L x P x H L x P x A (mm) 423 x 675 x 119
Couleur Colore Blanc bianco
Article Codice TCF996RWSW (CH)

- ▶ à combiner avec NEOREST® WC AC 2.0, suspendu CW996PVD#NW1
- ▶ accessoires nécessaires: NEOREST® vaso AC 2.0, sospeso CW996PVD#NW1

NEOREST® WASHLET® EW 2.0
télécommande incluse
NEOREST® WASHLET® EW 2.0
incl. telecomando

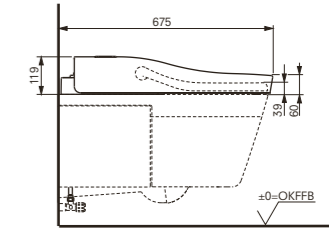
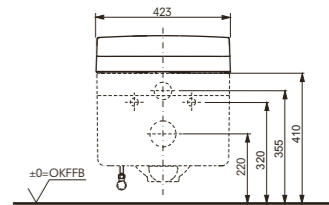
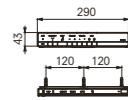
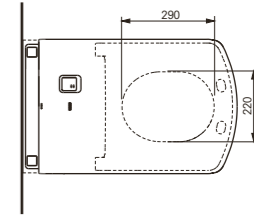

Technologies Technologies

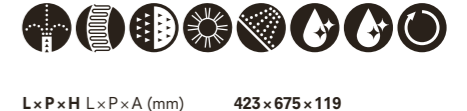

L x P x H L x P x A (mm) 423 x 675 x 119
Couleur Colore Blanc bianco
Article Codice TCF994RWSW (CH)

- ▶ à combiner avec NEOREST® WC EW, suspendu CW994P#NW1
- ▶ accessoires nécessaires: NEOREST® vaso EW, sospeso CW994P#NW1

NEOREST®

WASHLET®

WC

Vasi

Lavabos
Lavabi

Bidets
Bidet

Urinoirs
Orinatoir

Baignoires
Vasche da bagno

Robinetts
Rubinetteria

Sèche-mains
Asciugamani

Données de planification
Dati di progettazione

WASHLET® RW / RW auto flush
telecommande incluse
 WASHLET® RW / RW auto flush
 incl. telecomando

WASHLET® SW / SW auto flush
telecommande incluse
 WASHLET® SW / SW auto flush
 incl. telecomando

WASHLET® RX EWATER+ /
RX EWATER+ auto flush
telecommande incluse
 WASHLET® RX EWATER+ /
 RX EWATER+ auto flush
 incl. telecomando

WASHLET® SX EWATER+ /
SX EWATER+ auto flush
telecommande incluse
 WASHLET® SX EWATER+ /
 SX EWATER+ auto flush
 incl. telecomando

WASHLET® RG
telecommande incluse
 WASHLET® RG
 incl. telecomando

WASHLET® RG Lite avec prises
invisibles, télécommande incluse
 WASHLET® RG Lite con attacchi
 mascherati, incl. telecomando

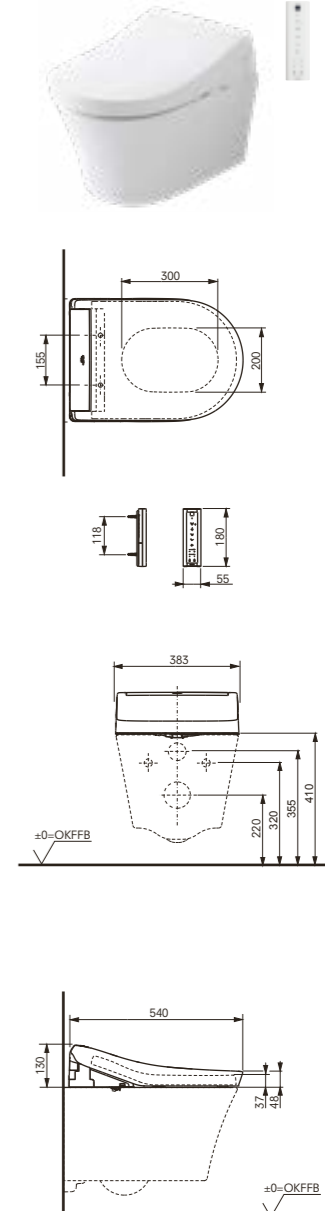
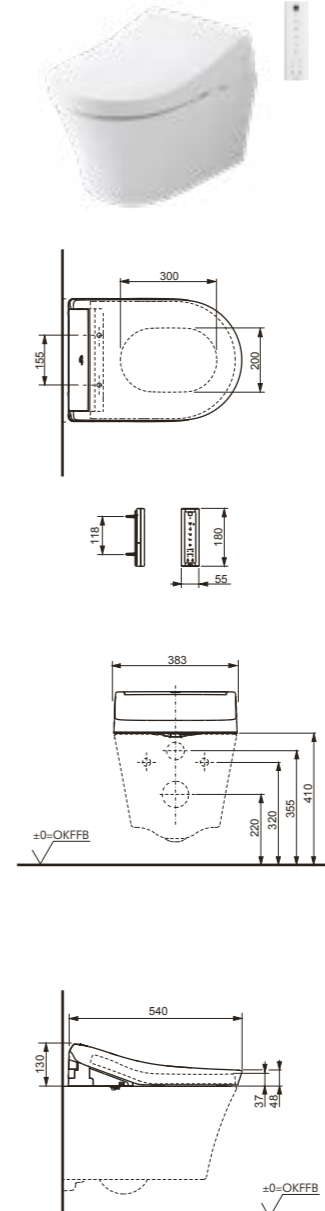
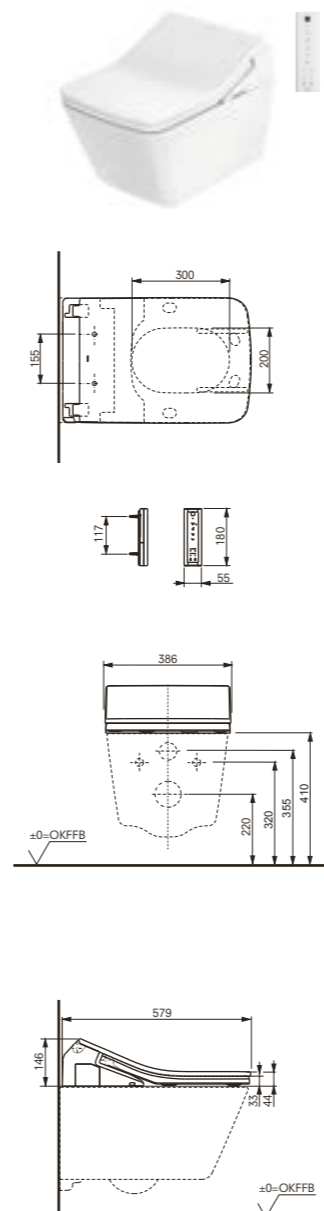
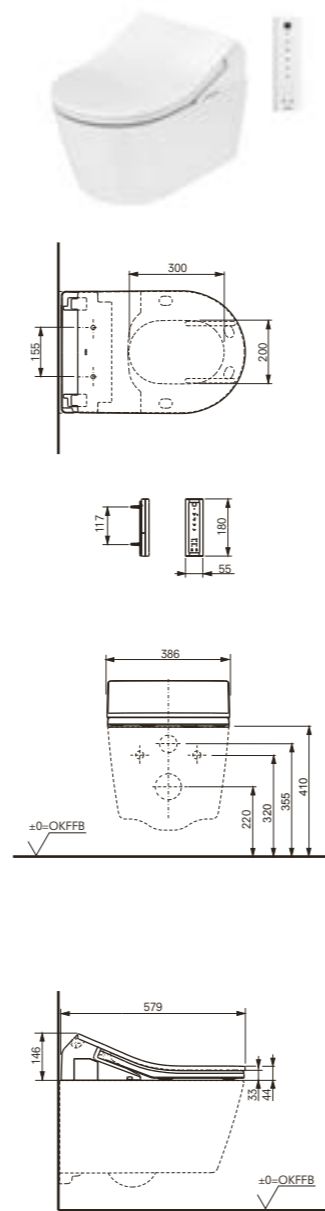
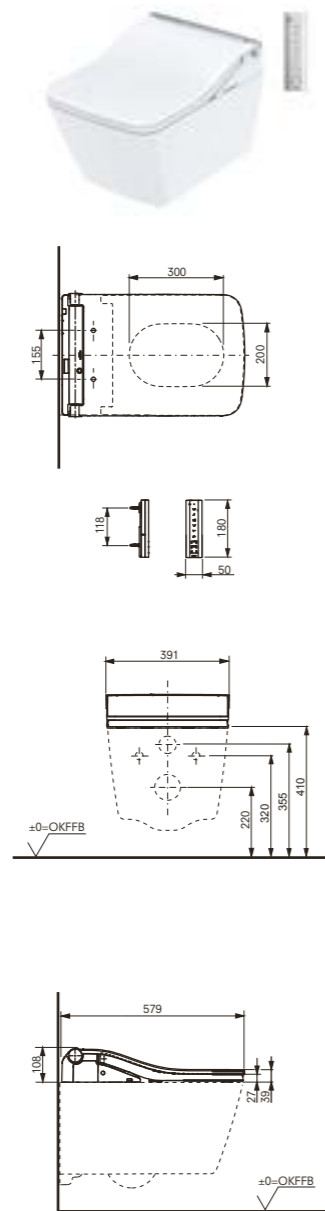
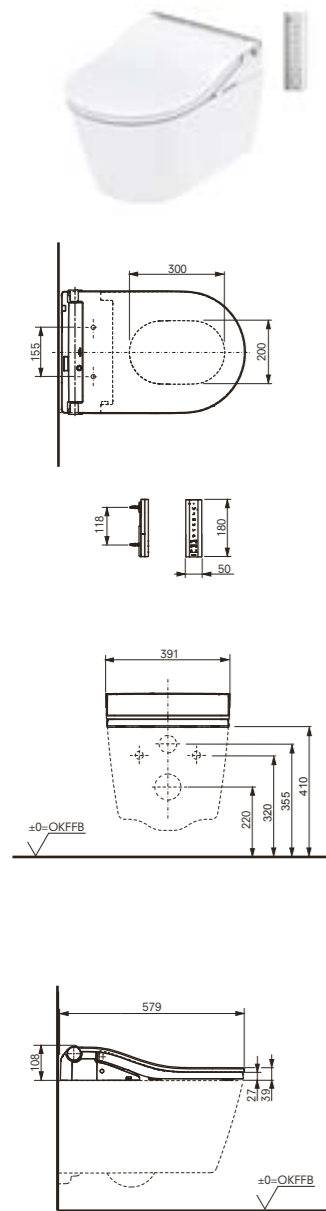

L x P x H L x P x A (mm) **391 x 579 x 108**
Matériel Materiale **Thermodur Resina Urea**
Couleur Colore **Blanc bianco**
Article Codice **TCF801CG**
TCF802C2G (auto flush)

▶ **à combiner avec WC RP, suspendu exclusivement pour une installation de WASHLET® CW542ERY**
 ▶ accessori necessari: Vaso RP, sospeso sono predisposti unicamente per l'installazione WASHLET® CW542ERY



L x P x H L x P x A (mm) **391 x 579 x 108**
Matériel Materiale **Thermodur Resina Urea**
Couleur Colore **Blanc bianco**
Article Codice **TCF803CG**
TCF804C2G (auto flush)

▶ **à combiner avec WC SP, suspendu exclusivement pour une installation de WASHLET® CW522ERY**
 ▶ accessori necessari: Vaso SP, sospeso sono predisposti unicamente per l'installazione WASHLET® CW522ERY



L x P x H L x P x A (mm) **386 x 579 x 146**
Matériel Materiale **Thermodur Resina Urea**
Couleur Colore **Blanc bianco**
Article Codice **TCF894CG**
TCF895C2G (auto flush)

▶ **à combiner avec WC RP, suspendu exclusivement pour une installation de WASHLET® CW542ERY,**
 ▶ accessori necessari: Vaso RP, sospeso sono predisposti unicamente per l'installazione WASHLET® CW542ERY



L x P x H L x P x A (mm) **386 x 579 x 146**
Matériel Materiale **Thermodur Resina Urea**
Couleur Colore **Blanc bianco**
Article Codice **TCF896CG**
TCF897C2G (auto flush)

▶ **à combiner avec WC SP, suspendu exclusivement pour une installation de WASHLET® CW522ERY**
 ▶ accessori necessari: Vaso SP, sospeso sono predisposti unicamente per l'installazione WASHLET® CW522ERY



L x P x H L x P x A (mm) **383 x 540 x 130**
Matériel Materiale **Plastique à renfort de verre (PRV) Plastica rinforzata con fibre di vetro**
Couleur Colore **Blanc bianco**
Article Codice **TCF34270GEU**

▶ **à combiner avec WC GP, suspendu exclusivement pour une installation de WASHLET® CW553EY**
 ▶ accessori necessari: Vaso GP, sospeso sono predisposti unicamente per l'installazione WASHLET® CW553EY



L x P x H L x P x A (mm) **383 x 540 x 130**
Matériel Materiale **Plastique à renfort de verre (PRV) Plastica rinforzata con fibre di vetro**
Couleur Colore **Blanc bianco**
Article Codice **TCF34170GEU**

▶ **à combiner avec WC GP, suspendu exclusivement pour une installation de WASHLET® CW553EY**
 ▶ accessori necessari: Vaso GP, sospeso sono predisposti unicamente per l'installazione WASHLET® CW553EY

WASHLET® RG Lite avec prises latérales, télécommande incluse
WASHLET® RG Lite con attacchi laterali incl. telecomando

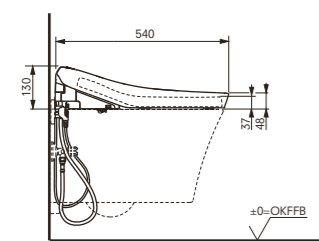
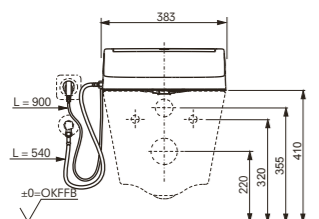
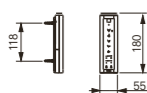
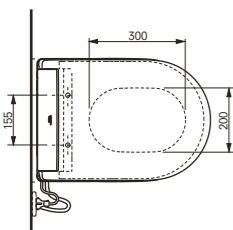

Technologies Technologies



L × P × H L × P × A (mm) **383 × 540 × 130**
Matériel Materiale **Plastique à renfort de verre (PRV)** Plastica rinforzata con fibre di vetro
Couleur Colore **Blanc** bianco
Article Codice **TCF34120GEU**

► à combiner avec WC GP, suspendu CW553Y ou WC RP, suspendu CW552RY ou WC ES, suspendu CW797 ou WC NC, suspendu CW762Y ou WC sur pied NC, à alimentation séparée CW763Y ou WC NC, monobloc CW761Y avec réservoir de chasse en céramique NC SW760DY

► accessoires nécessaires: Vaso GP, sospeso CW553Y ou Vaso RP, sospeso CW552RY ou Vaso ES, sospeso CW797 ou Vaso NC, sospeso CW762Y ou Vaso NC, Back-to-Wall, a pavimento CW763Y ou Vaso NC monoblocco a colonna CW761Y con NC copertura in ceramica, rettangolare SW760D

WC SANS REBORD, SUSPENDU

VASI SENZA BORDO, SOSPESO

WC SP, suspendu
Vaso SP, sospeso a cacciata

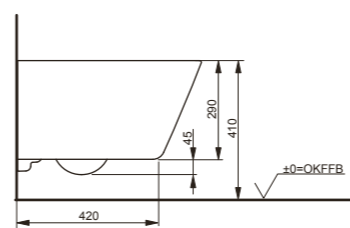
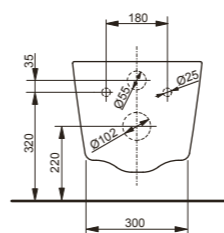
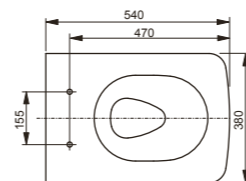

Technologies Technologies



L × P × H L × P × A (mm) **380 × 540 × 335**
Matériel Materiale **Céramique** ceramica
Couleur Colore **Blanc** bianco
Article Codice **CW532RY**

► combinable avec Siège WC SP TC512G ou Lunette de WC SP TC512GV1
► pour optimiser la performance de la chasse d'eau, nous recommandons l'utilisation de bâti-supports avec réglages ≤ 6l
► abbinabile al Sedile SP TC512G o Anello per sedile WC SP TC512GV1
► per un risciacquo ottimale del vaso raccomandiamo l'utilizzo di moduli d'installazione con predisposizione per uno scarico da ≤ 6l

WC RP, suspendu
Vaso RP, sospeso a cacciata

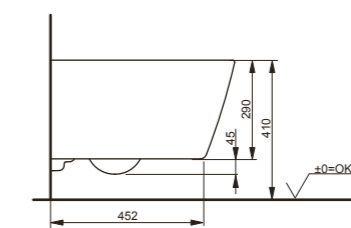
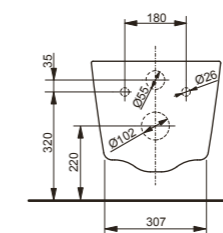
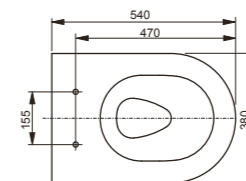

Technologies Technologies



L × P × H L × P × A (mm) **380 × 540 × 335**
Matériel Materiale **Céramique** ceramica
Couleur Colore **Blanc** bianco
Article Codice **CW552RY**

► combinable avec Siège WC RP TC513Q ou Lunette de WC RP TC513QV1 ou Siège WC ES VC110N ou Siège WC NC VC100N ou Siège WC NC VC100U10R ou Siège WC MH VC10047NN ou Siège de WC, extra plat TC514G ou Lunette de WC TC514GV1
► pour optimiser la performance de la chasse d'eau, nous recommandons l'utilisation de bâti-supports avec réglages ≤ 6l
► abbinabile al Sedile RP TC513Q o Anello per sedile WC RP TC513QV1 o Sedile ES VC110N o Sedile NC VC100N o Sedile NC VC100U10R o Sedile MH VC10047NN o Sedile, ultrapiatto TC514G o Anello per sedile WC TC514GV1
► per un risciacquo ottimale del vaso raccomandiamo l'utilizzo di moduli d'installazione con predisposizione per uno scarico da ≤ 6l

WC RP Compact, suspendu
Vaso RP Compact, sospeso a cacciata

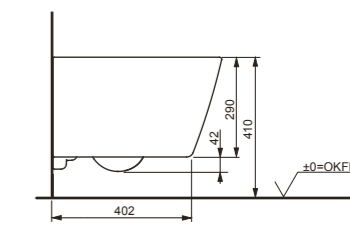
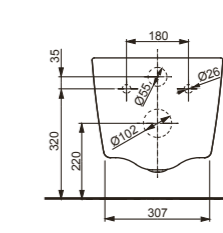
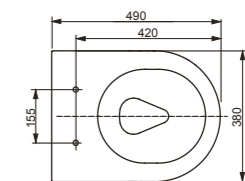

Technologies Technologies



L × P × H L × P × A (mm) **380 × 490 × 335**
Matériel Materiale **Céramique** ceramica
Couleur Colore **Blanc** bianco
Article Codice **CW554Y**

► combinable avec Siège WC RP Compact TC613G
► pour optimiser la performance de la chasse d'eau, nous recommandons l'utilisation de bâti-supports avec réglages ≤ 6l
► abbinabile al Sedile RP Compact TC613G
► per un risciacquo ottimale del vaso raccomandiamo l'utilizzo di moduli d'installazione con predisposizione per uno scarico da ≤ 6l

WC GP, suspendu
Vaso GP, sospeso
a cacciata

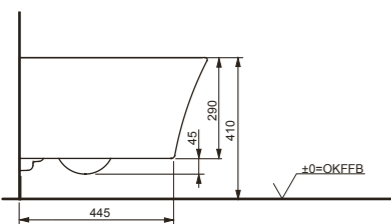
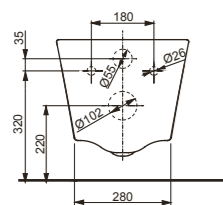
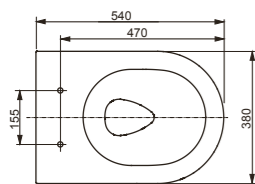

Technologies Technologies



L x P x H L x P x A (mm) 380 x 540 x 335
Matériel Materiale Céramique ceramica
Couleur Colore Blanc bianco
Article Codice CW553Y

- ▶ combinable avec Siège WC GP TC524EU
- ▶ pour optimiser la performance de la chasse d'eau, nous recommandons l'utilisation de bâti-supports avec réglages ≤ 6l
- ▶ abbinabile al Sedile GP TC524EU
- ▶ per un risciacquo ottimale del vaso raccomandiamo l'utilizzo di moduli d'installazione con predisposizione per uno scarico da ≤ 6l

WC MH, suspendu
Vaso MH, sospeso
a cacciata

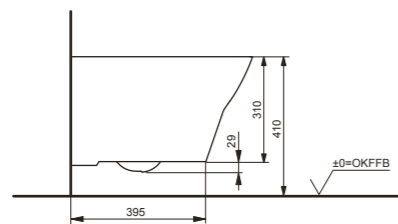
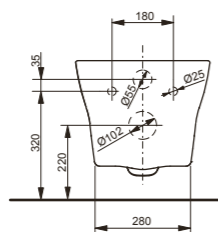
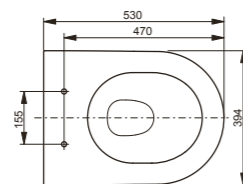

Technologies Technologies



L x P x H L x P x A (mm) 394 x 530 x 339
Matériel Materiale Céramique ceramica
Couleur Colore Blanc bianco
Article Codice CW162Y

- ▶ combinable avec Siège WC MH VC10047NN ou Siège WC, extra plat TC514G ou Lunette de WC TC514GV1
- ▶ pour optimiser la performance de la chasse d'eau, nous recommandons l'utilisation de bâti-supports avec réglages ≤ 6l
- ▶ abbinabile al Sedile MH VC10047NN o Sedile, ultrapiatto TC514G o Anello per sedile WC TC514GV1
- ▶ per un risciacquo ottimale del vaso raccomandiamo l'utilizzo di moduli d'installazione con predisposizione per uno scarico da ≤ 6l

WC ES, suspendu
Vaso ES, sospeso
a cacciata

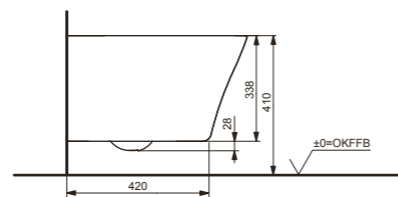
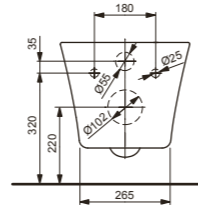
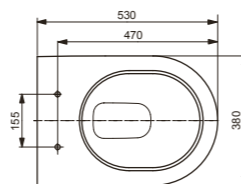

Technologies Technologies



L x P x H L x P x A (mm) 380 x 530 x 338
Matériel Materiale Céramique ceramica
Couleur Colore Blanc bianco
Article Codice CW797

- ▶ combinable avec Siège WC ES VC110N ou Siège WC NC VC100N ou Siège WC NC VC100U10R ou Siège WC MH VC10047NN ou Siège de WC, extra plat TC514G ou Lunette de WC TC514GV1
- ▶ abbinabile al Sedile ES VC110N o Sedile NC VC100N o Sedile NC VC100U10R o Sedile MH VC10047NN o Sedile, ultrapiatto TC514G o Anello per sedile WC TC514GV1

WC NC, suspendu
Vaso NC, sospeso
a cacciata

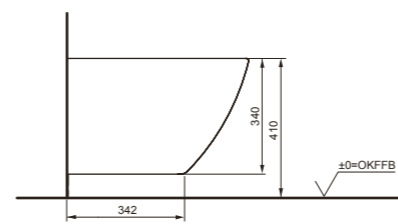
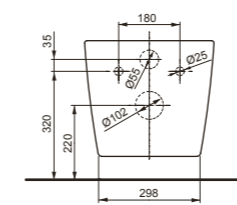
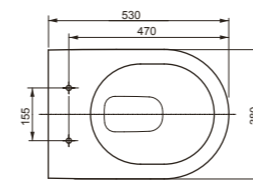

Technologies Technologies



L x P x H L x P x A (mm) 380 x 530 x 340
Matériel Materiale Céramique ceramica
Couleur Colore Blanc bianco
Article Codice CW762Y

- ▶ combinable avec Siège WC NC VC100N ou Siège WC NC VC100U10R ou Siège WC MH VC10047NN ou Siège WC ES VC110N ou Siège de WC, extra plat TC514G ou Lunette de WC TC514GV1
- ▶ abbinabile al Sedile NC VC100N o Sedile NC VC100U10R o Sedile MH VC10047NN o Sedile ES VC110N o Sedile, ultrapiatto TC514G o Anello per sedile WC TC514GV1

WC CF PMR, suspendu, accessible aux personnes à mobilité réduite
Vaso CF, sospeso, accessible a persone disabili, a cacciata

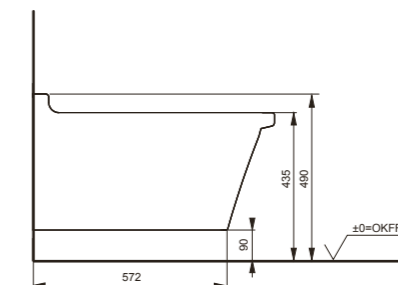
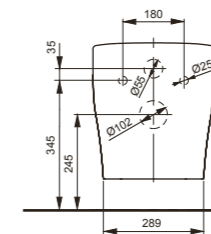
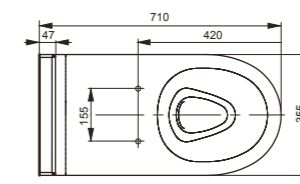

Technologies Technologies



L x P x H L x P x A (mm) 355 x 710 x 400
Matériel Materiale Céramique ceramica
Couleur Colore Blanc bianco
Article Codice CW142Y

- ▶ à combiner avec Lunette de WC CF PMR VC140V1
- ▶ accessori necessari: Anello per sedile WC CF VC140V1

WC SANS REBORD, SUR PIED

VASI SENZA BORDO,
BACK-TO-WALL

WC sur pied MH,
à alimentation séparée
Vaso MH, Back-to-Wall,
a pavimento, a cacciata

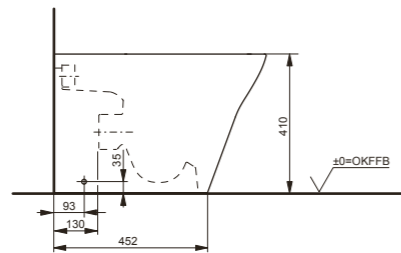
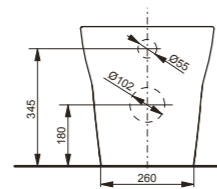
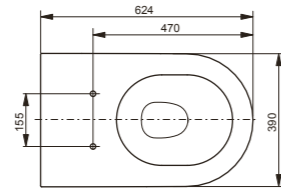

Technologies Technologies



L × P × H L × P × A (mm) **390 × 624 × 410**
Matériel Materiale **Céramique** ceramica
Couleur Colore **Blanc** bianco
Article Codice **CW163Y**

- ▶ combinable avec Siège WC MH VC10047NN ou Siège WC, extra plat TC514G ou Lunette de WC TC514GV1
- ▶ pour optimiser la performance de la chasse d'eau, nous recommandons l'utilisation de bâti-supports avec réglages ≤ 6l
- ▶ abbinabile al Sedile MH VC10047NN o Sedile, ultrapiatto TC514G o Anello per sedile WC TC514GV1
- ▶ per un risciacquo ottimale del vaso raccomandiamo l'utilizzo di moduli d'installazione con predisposizione per uno scarico da ≤ 6l

WC sur pied NC, à alimentation séparée, avec sortie horizontale
 Vaso NC, Back-to-Wall, a pavimento a cacciata, con scarico orizzontale

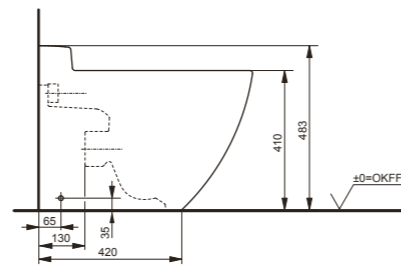
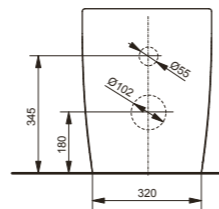
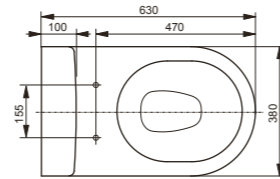

Technologies Technologies



L × P × H L × P × A (mm) **380 × 630 × 483**
Matériel Materiale **Céramique** ceramica
Couleur Colore **Blanc** bianco
Article Codice **CW763Y**

- ▶ combinable avec Siège WC NC VC100N ou Siège WC NC VC100U10R ou Siège WC MH VC10047NN ou Siège WC ES VC110N ou Siège de WC, extra plat TC514G ou Lunette de WC TC514GV1
- ▶ abbinabile al Sedile NC VC100N o Sedile NC VC100U10R o Sedile MH VC10047NN o Sedile ES VC110N o Sedile, ultrapiatto TC514G o Anello per sedile WC TC514GV1

WC SANS REBORD, CUVETTE À POSER

VASI SENZA BORDO,
MONOBLOCCO
A COLONNA

WC MH, cuvette à poser,
sortie horizontale
Vaso monoblocco a colonna MH
a cacciata, scarico orizzontale

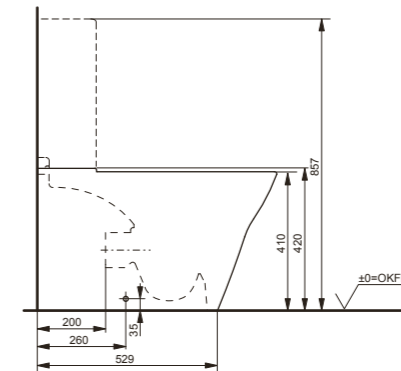
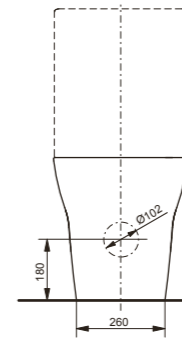
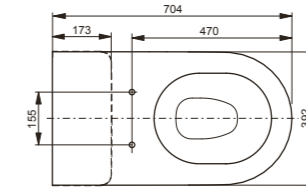

Technologies Technologies



L × P × H L × P × A (mm) **392 × 704 × 410**
Matériel Materiale **Céramique** ceramica
Couleur Colore **Blanc** bianco
Article Codice **CW161Y**

- ▶ combinable avec Siège WC MH VC10047NN ou Siège WC, extra plat TC514G ou Lunette de WC TC514GV1
- ▶ à combiner avec Cache-réservoir MH en céramique avec réservoir en plastique SW10044G1
- ▶ abbinabile al Sedile MH VC10047NN o Sedile, ultrapiatto TC514G o Anello per sedile WC TC514GV1
- ▶ accessori necessari: Copertura in ceramica MH con serbatoio di scarico in plastica SW10044G1

WC NC, monobloc, chasse à nappe
d'eau profonde, sortie horizontale
Vaso NC monoblocco a colonna
a cacciata, scarico orizzontale

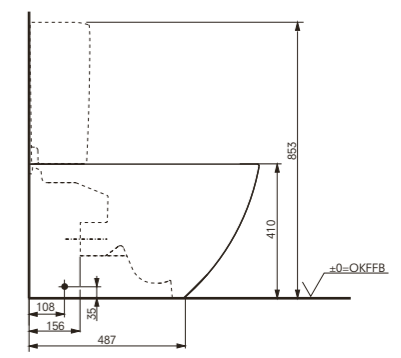
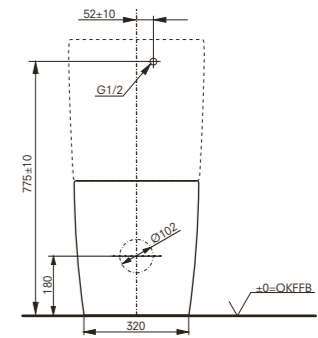
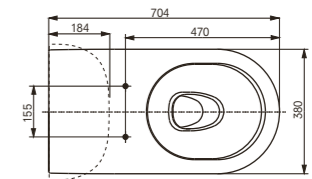

Technologies Technologies



L × P × H L × P × A (mm) **380 × 704 × 410**
Matériel Materiale **Céramique** ceramica
Couleur Colore **Blanc** bianco
Article Codice **CW761Y**

- ▶ combinable avec Siège WC NC VC100N, Siège WC NC VC100U10R ou Siège WC MH VC10047NN ou Siège WC ES VC110N, Siège de WC, extra plat TC514G, Lunette de WC TC514GV1, WASHLET® RG Lite avec prises latérales TCF34120GEU
- ▶ à combiner avec: Réservoir de chasse en céramique NC SW760DY
- ▶ abbinabile al Sedile NC VC100N, Sedile NC VC100U10R o Sedile MH VC10047NN o Sedile ES VC110N, Sedile, ultrapiatto TC514G, Anello per sedile WC TC514GV1, WASHLET® RG Lite con attacchi laterali TCF34120GEU
- ▶ accessori necessari: NC copertura in ceramica, rettangolare SW760DY

LAVABOS

LAVABI



**Lavabo CS, rectangle
500 mm, monotrou, avec trop-plein**
Lavabo CS, rettangolare
500 mm, con foro per rubinetto e
troppopieno

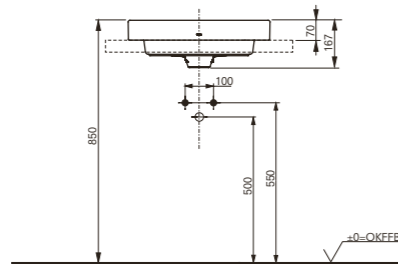
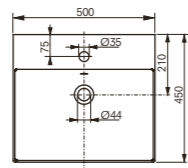

Technologies Technologies



L × P × H L × P × A (mm) **500 × 450 × 167**
Matériel Materiale **Céramique** ceramica
Couleur Colore **Blanc** bianco
Article Codice **LW1215CKE**

**Lavabo CS, rectangle
600 mm, monotrou, avec trop-plein**
Lavabo CS, rettangolare
600 mm, con foro per rubinetto e
troppopieno

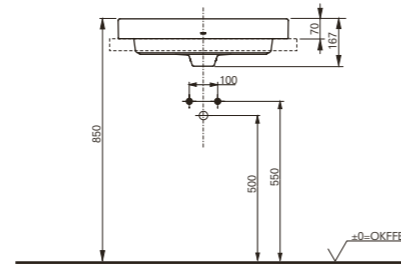
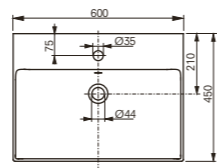

Technologies Technologies



L × P × H L × P × A (mm) **600 × 450 × 167**
Matériel Materiale **Céramique** ceramica
Couleur Colore **Blanc** bianco
Article Codice **LW1216CKE**

**Lavabo CF
650 mm, monotrou, avec trop-plein**
Lavabo CF
650 mm, con foro per rubinetto e
troppopieno

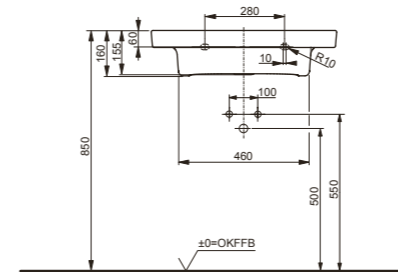
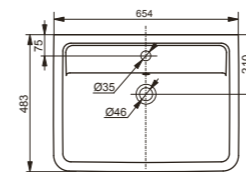

Technologies Technologies



L × P × H L × P × A (mm) **654 × 483 × 160**
Matériel Materiale **Céramique** ceramica
Couleur Colore **Blanc** bianco
Article Codice **LW136Y**

► combinable avec Demi-colonne CF LW136HFY
► abbinabile al Semicolonna CF LW136HFY

**Lavabo CF
850 mm, monotrou, avec trop-plein**
Lavabo CF
850 mm, con foro per rubinetto e
troppopieno

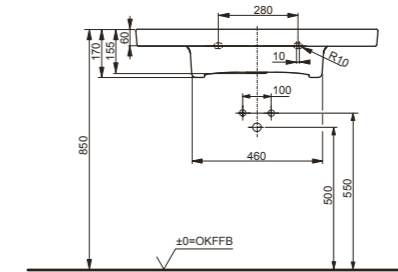
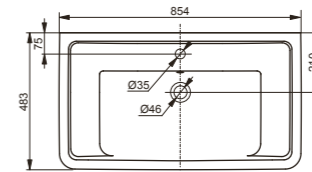

Technologies Technologies



L × P × H L × P × A (mm) **854 × 483 × 170**
Matériel Materiale **Céramique** ceramica
Couleur Colore **Blanc** bianco
Article Codice **LW137Y**

► combinable avec Demi-colonne CF LW136HFY
► abbinabile al Semicolonna CF LW136HFY

LAVABOS ENCASTRÉS

LAVABI A INCASSO



Lavabo encastré LF
500 mm, monotrou, avec trop-plein
 Lavabo a incasso LF
 500 mm, con foro per rubinetto e troppopieno

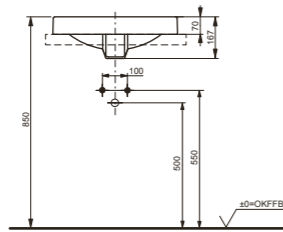
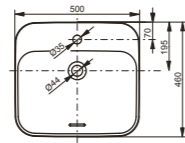

Technologies Technologies



L × P × H L × P × A (mm) **500 × 460 × 167**
Matériel Materiale **Céramique** ceramica
Couleur Colore **Blanc** bianco
Article Codice **L5615CE**

Lavabo encastré LF
600 mm, monotrou, avec trop-plein
 Lavabo a incasso LF
 600 mm, con foro per rubinetto e troppopieno

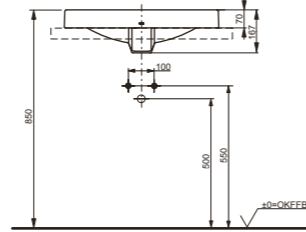
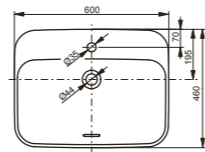

Technologies Technologies



L × P × H L × P × A (mm) **600 × 460 × 167**
Matériel Materiale **Céramique** ceramica
Couleur Colore **Blanc** bianco
Article Codice **L5616CE**

LAVABOS À POSER

LAVABI DA APPOGGIO



Lave-mains CS, rectangle
400 mm, monotrou, sans trop-plein
 Lavamani da appoggio CS, rettangolare
 400 mm, con foro per rubinetto e senza troppo pieno

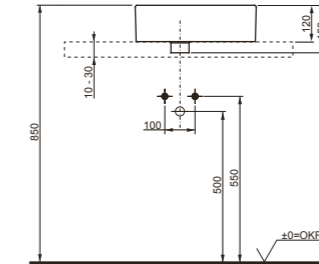
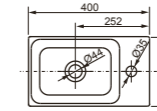

Technologies Technologies



L × P × H L × P × A (mm) **400 × 230 × 152**
Matériel Materiale **Céramique** ceramica
Couleur Colore **Blanc** bianco
Article Codice **LW1634WH**

Lave-mains CS, rectangle
400 mm, monotrou, sans trop-plein
 Lavamani da appoggio CS, rettangolare
 400 mm, senza foro per rubinetto e senza troppo pieno

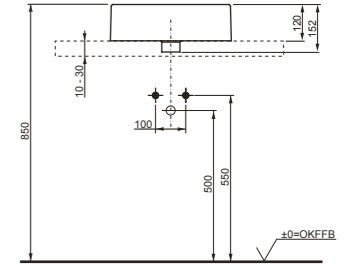
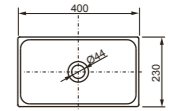

Technologies Technologies



L × P × H L × P × A (mm) **400 × 230 × 152**
Matériel Materiale **Céramique** ceramica
Couleur Colore **Blanc** bianco
Article Codice **LW1734WH**

Lavabo TL, rond
400 mm, sans trou, sans trop-plein,
avec écoulement libre
 Lavabo TL, rotondo
 400 mm, senza foro per rubinetto, senza
 troppopieno, con piletta

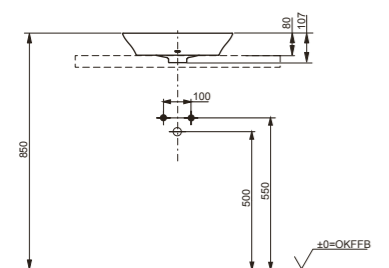
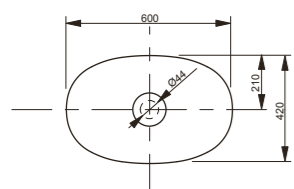

Technologies Technologies



L × P × H L × P × A (mm) 400 × 260 × 107
Matériel Materiale **Linearceram**
Couleur Colore **Blanc** bianco
Article Codice **L4724E#XW**

Lavabo TA, asymétrique
465 mm, sans trou, avec trop-plein
 Lavabo TA, asimmetrico
 465 mm, senza foro per rubinetto, con
 troppopieno

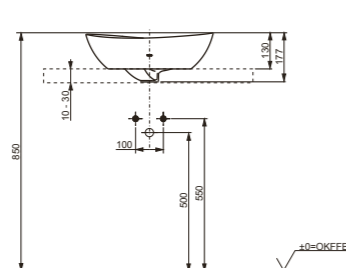
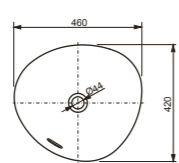

Technologies Technologies



L × P × H L × P × A (mm) 465 × 420 × 177
Matériel Materiale **Linearceram**
Couleur Colore **Blanc** bianco
Article Codice **L4704E**

► à combiner avec Bonde avec tirette et trop plein
 VM5D417
 ► accessori necessari: Piletta con asta e troppopieno
 VM5D417

Lavabo CS, rectangle
500 mm, sans trou, avec trop-plein
 Lavabo CS, rettangolare
 500 mm, senza foro per rubinetto, con
 troppopieno

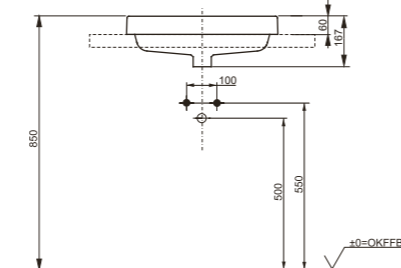
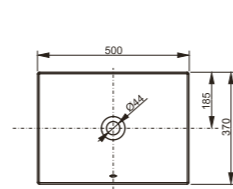

Technologies Technologies



L × P × H L × P × A (mm) 500 × 370 × 167
Matériel Materiale **Céramique** ceramica
Couleur Colore **Blanc** bianco
Article Codice **LW1715WH**

Lavabo LF
500 mm, sans trou, avec trop-plein
 Lavabo da appoggio LF
 500 mm, senza foro per rubinetto, con
 troppopieno

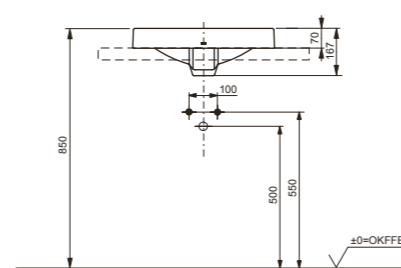
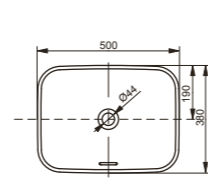

Technologies Technologies



L × P × H L × P × A (mm) 500 × 380 × 167
Matériel Materiale **Céramique** ceramica
Couleur Colore **Blanc** bianco
Article Codice **L5715E**

Lavabo WU, rectangle
550 mm, sans trou, avec trop-plein
 Lavabo da appoggio WU, rettangolare
 550 mm, senza foro per rubinetto,
 con troppopieno

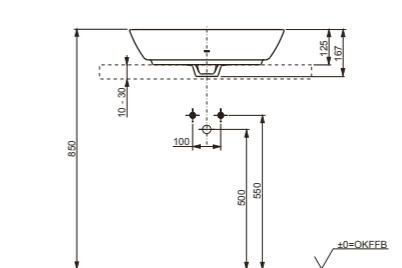
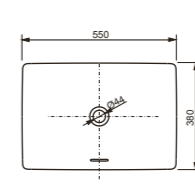

Technologies Technologies



L × P × H L × P × A (mm) 550 × 380 × 167
Matériel Materiale **Céramique** ceramica
Couleur Colore **Blanc** bianco
Article Codice **L1735E**

Lavabo WU, rond
550 mm, sans trou, avec trop-plein
 Lavabo da appoggio WU, rotondo
 550 mm, senza foro per rubinetto,
 con troppopieno

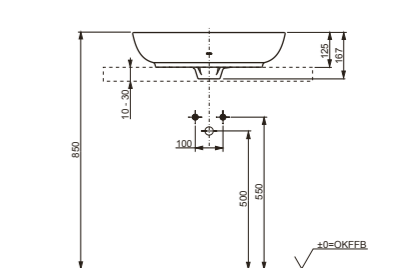
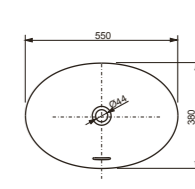

Technologies Technologies



L × P × H L × P × A (mm) 550 × 380 × 167
Matériel Materiale **Céramique** ceramica
Couleur Colore **Blanc** bianco
Article Codice **L1705E**

NEOREST®

WASHLET®

WC

Vasi

Lavabos

Lavabi

Bidets

Bidet

Urinoirs

Orinatori

Baignoires

Vasche da bagno

Robinets

Rubinetteria

Sèche-mains

Asciugamani

Données de planification

Dati di progettazione

NEOREST® lavabo
600 mm, sans trou, avec trop-plein
et cache argenté
 NEOREST® lavabo
 600 mm, senza foro per rubinetto,
 con troppopieno e copri-troppopieno
 argentato

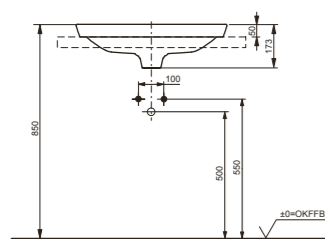
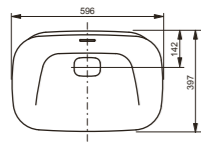

Technologies Technologies



L × P × H L × P × A (mm) **596 × 397 × 173**
Matériel Materiale **Céramique** ceramica
Couleur Colore **Blanc** bianco
Article Codice **LW3716HY**

Vasque TR, rectangle
600 mm, sans trou, avec trop-plein
 Lavabo TR, rettangolare
 600 mm, senza foro per rubinetto, con
 troppopieno

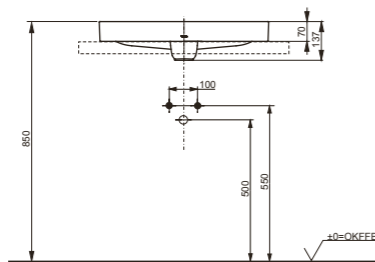
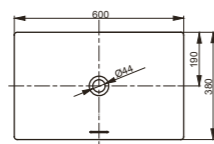

Technologies Technologies



L × P × H L × P × A (mm) **600 × 380 × 137**
Matériel Materiale **Linearceram**
Couleur Colore **Blanc** bianco
Article Codice **L4716RE**

► à combiner avec Bonde avec tirette et trop plein
 VM5D417
 ► accessori necessari: Piletta con asta e troppopieno
 VM5D417

Lavabo TL, rond
600 mm, sans trou, sans trop-plein,
avec écoulement libre
 Lavabo TL, rotondo
 600 mm, senza foro per rubinetto, senza
 troppopieno, con piletta

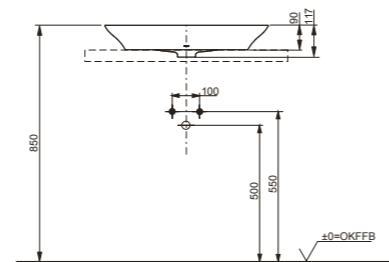
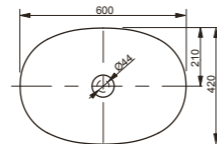

Technologies Technologies



L × P × H L × P × A (mm) **600 × 420 × 117**
Matériel Materiale **Linearceram**
Couleur Colore **Blanc** bianco
Article Codice **L4706E#XW**

Lavabo LF
600 mm, sans trou, avec trop-plein
 Lavabo da appoggio LF
 600 mm, senza foro per rubinetto, con
 troppopieno

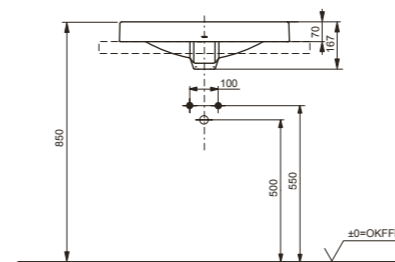
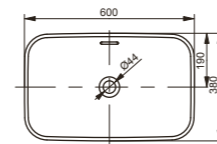

Technologies Technologies



L × P × H L × P × A (mm) **600 × 380 × 167**
Matériel Materiale **Céramique** ceramica
Couleur Colore **Blanc** bianco
Article Codice **L5716E**

Lavabo CE, rectangle
600 mm, sans trou, avec trop-plein,
avec écoulement libre
 Lavabo da appoggio CE, rettangolare
 600 mm, senza foro per rubinetto, con
 troppopieno, con piletta

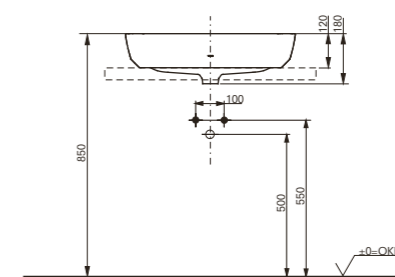
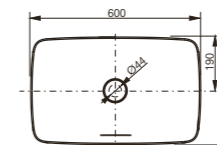

L × P × H L × P × A (mm) **600 × 380 × 120**
Matériel Materiale **Matériau composite**
 Materiale composito
 (Galalato)
Couleur Colore **blanc mat** bianco matt
Article Codice **PJS06WEE#MW**

Lavabo CE, rond
600 mm, sans trou, avec trop-plein,
avec écoulement libre
 Lavabo da appoggio CE, rotondo
 600 mm, senza foro per rubinetto, con
 troppopieno, con piletta

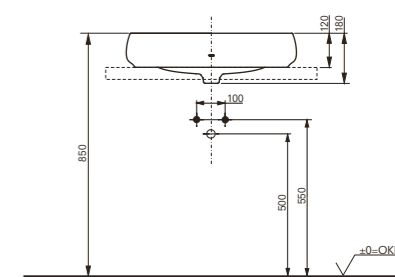
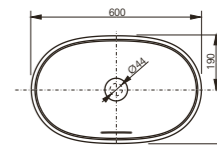

L × P × H L × P × A (mm) **600 × 380 × 120**
Matériel Materiale **Matériau composite**
 Materiale composito
 (Galalato)
Couleur Colore **blanc mat** bianco matt
Article Codice **PJS05WEE#MW**

Lavabo CS, rectangle
600 mm, sans trou, avec trop-plein
 Lavabo CS, rettangolare
 600 mm, senza foro per rubinetto, con
 troppopieno



NEOREST® lavabo
750 mm, sans trou, avec trop-plein
et cache argenté
 NEOREST® lavabo
 750 mm, senza foro per rubinetto,
 con troppopieno e copri-troppopieno
 argentato

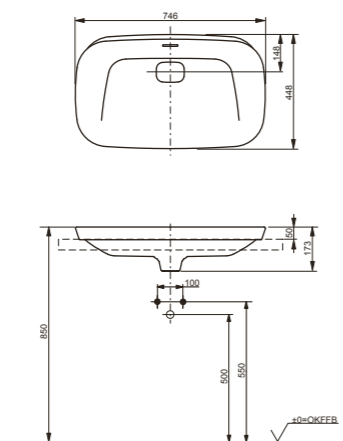
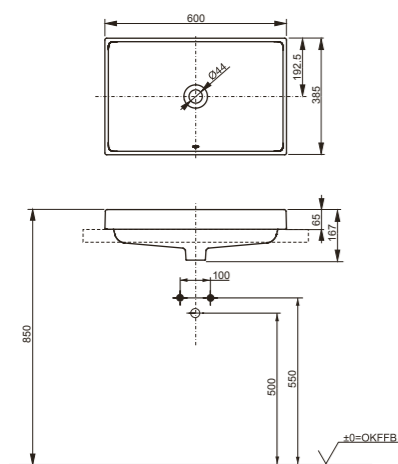

Technologies Technologies



L × P × H L × P × A (mm) **600 × 385 × 167**
Matériel Materiale **Céramique** ceramica
Couleur Colore **Blanc** bianco
Article Codice **LW1716WH**

Technologies Technologies



L × P × H L × P × A (mm) **746 × 448 × 173**
Matériel Materiale **Céramique** ceramica
Couleur Colore **Blanc** bianco
Article Codice **LW3717HY**

VASQUES À ENCASTRER

LAVABI DA INCASSO



Vasque à encastrer, ovale
530 mm, sans trou, avec trop-plein
 Lavabo da incasso, rotondo
 530 mm, senza foro per rubinetto,
 con troppopieno



Vasque à encastrer, rectangle
530 mm, sans trou, avec trop-plein
 Lavabo da incasso, rettangolare
 530 mm, senza foro per rubinetto, con
 troppopieno

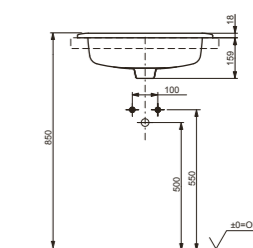
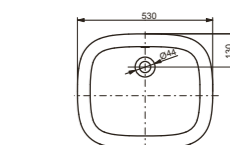
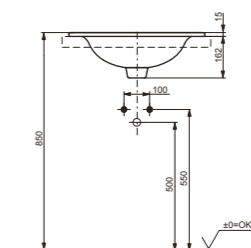
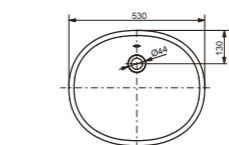

Technologies Technologies



L × P × H L × P × A (mm) **530 × 450 × 177**
Matériel Materiale **Céramique** ceramica
Couleur Colore **Blanc** bianco
Article Codice **LW762Y**

Technologies Technologies



L × P × H L × P × A (mm) **530 × 450 × 177**
Matériel Materiale **Céramique** ceramica
Couleur Colore **Blanc** bianco
Article Codice **LW763Y**

VASQUES SOUS PLAN

LAVABI SOTTOPIANO



**Vasque sous plan WU, ovale
500 mm, sans trou, avec trop-plein**
Lavabo sottopiano WU, rotondo
500 mm, senza foro per rubinetto, con
troppopieno

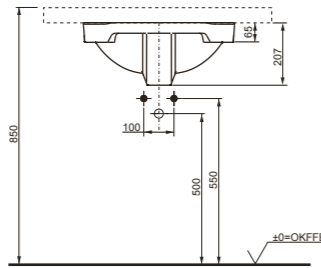
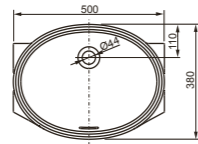

Technologies Technologies



L × P × H L × P × A (mm) **500 × 380 × 207**
Matériel Materiale **Céramique** ceramica
Couleur Colore **Blanc** bianco
Article Codice **LW1505JUYW/F#W**

**Vasque sous plan WU, rectangle
500 mm, sans trou, avec trop-plein**
Lavabo sottopiano WU, rettangolare
500 mm, senza foro per rubinetto, con
troppopieno

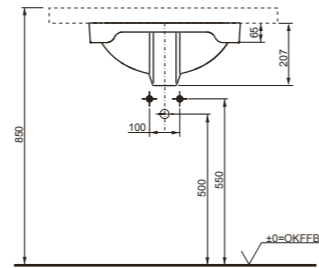
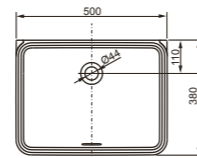

Technologies Technologies



L × P × H L × P × A (mm) **500 × 380 × 207**
Matériel Materiale **Céramique** ceramica
Couleur Colore **Blanc** bianco
Article Codice **LW1535Y**

**Vasque sous plan WU, ovale
600 mm, sans trou, avec trop-plein**
Lavabo sottopiano WU, rotondo
600 mm, senza foro per rubinetto, con
troppopieno

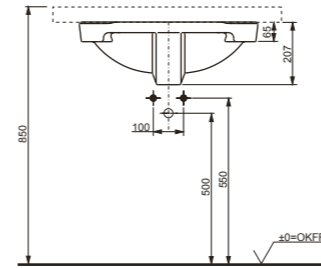
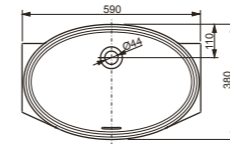

Technologies Technologies



L × P × H L × P × A (mm) **590 × 380 × 207**
Matériel Materiale **Céramique** ceramica
Couleur Colore **Blanc** bianco
Article Codice **LW1506JUYW/F#W**

**Vasque sous plan WU, rectangle
600 mm, sans trou, avec trop-plein**
Lavabo sottopiano WU, rettangolare
600 mm, senza foro per rubinetto, con
troppopieno

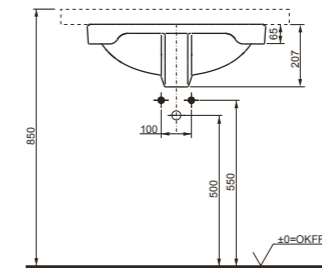
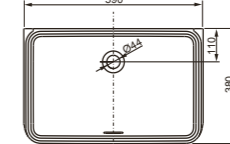

Technologies Technologies



L × P × H L × P × A (mm) **590 × 380 × 207**
Matériel Materiale **Céramique** ceramica
Couleur Colore **Blanc** bianco
Article Codice **LW1536Y**

BIDETS

BIDET

**Bidet RP, suspendu
Monotrou, avec trop-plein**
Bidet RP sospeso
con foro per rubinetto e troppopieno

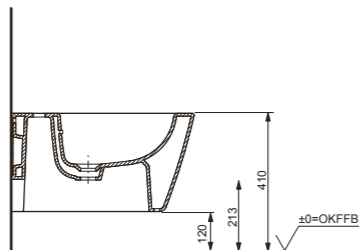
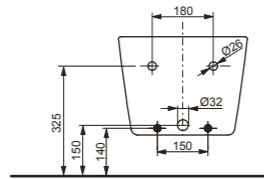
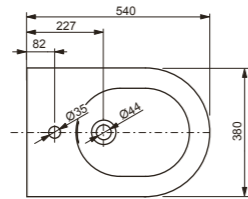

Technologies Technologies



L × P × H L × P × A (mm) **380 × 540 × 290**
Matériel Materiale **Céramique** ceramica
Couleur Colore **Blanc** bianco
Article Codice **B552E**

**Bidet SP, suspendu
Monotrou, avec trop-plein**
Bidet SP sospeso
con foro per rubinetto e troppopieno

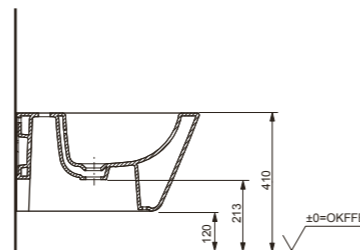
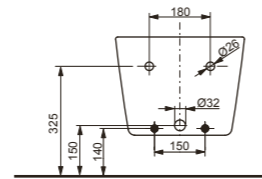
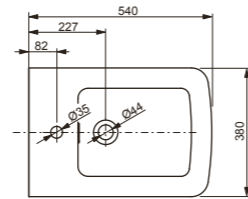

Technologies Technologies



L × P × H L × P × A (mm) **380 × 540 × 290**
Matériel Materiale **Céramique** ceramica
Couleur Colore **Blanc** bianco
Article Codice **B532E**

**Bidet MH, suspendu
Monotrou, avec trop-plein**
Bidet MH sospeso
con foro per rubinetto e troppopieno

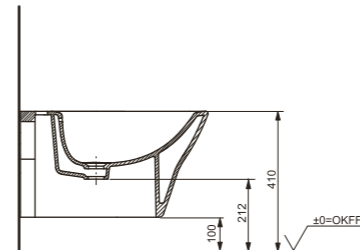
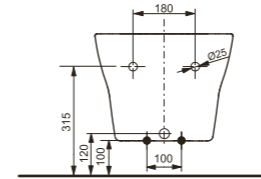
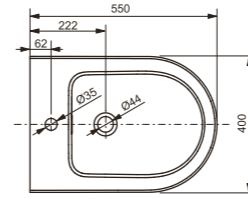

Technologies Technologies



L × P × H L × P × A (mm) **400 × 550 × 310**
Matériel Materiale **Céramique** ceramica
Couleur Colore **Blanc** bianco
Article Codice **BW10045G1**

**Bidet NC, suspendu
Monotrou, avec trop-plein**
Bidet NC sospeso
con foro per rubinetto e troppopieno

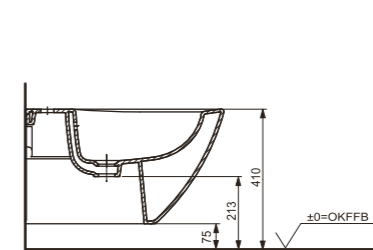
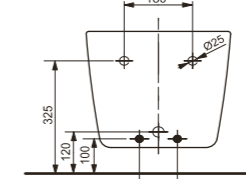
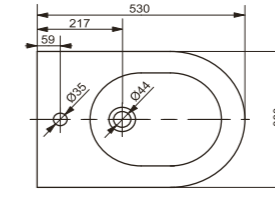

Technologies Technologies



L × P × H L × P × A (mm) **380 × 530 × 335**
Matériel Materiale **Céramique** ceramica
Couleur Colore **Blanc** bianco
Article Codice **B762E#XW**

URINOIRS

ORINATOI

Urinoir avec siphon intégré, alimentation par le haut, sortie par l'arrière, set pour montage au mur inclus
Orinatoio con sifone integrato e mascherato, risciacquo dall'alto, scarico sul retro, incluso kit di fissaggio per montaggio a parete

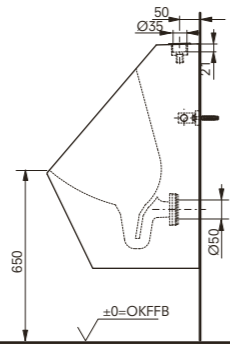
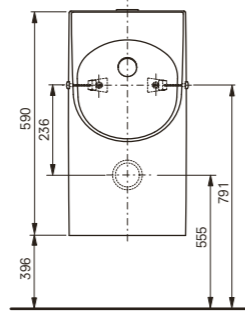
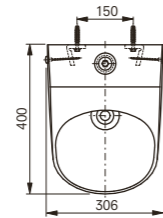

Technologies Technologies



L x P x H L x P x A (mm)
Matériel Materiale
Couleur Colore
Article Codice

306 x 400 x 590
Céramique ceramica
Blanc bianco
UWN926ETS

Urinoir avec siphon intégré, alimentation par l'arrière, sortie par l'arrière, set pour montage au mur inclus
Orinatoio con sifone integrato e mascherato, risciacquo dal retro, scarico sul retro, incluso kit di fissaggio per montaggio a parete

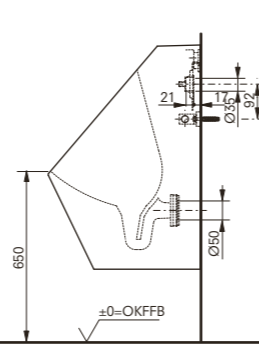
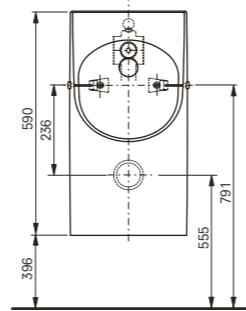
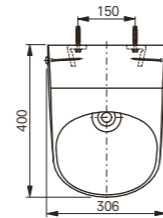

Technologies Technologies



L x P x H L x P x A (mm)
Matériel Materiale
Couleur Colore
Article Codice

306 x 400 x 590
Céramique ceramica
Blanc bianco
UWN926EBS

BAIGNOIRES

VASCHE DA BAGNO

Baignoire à flottaison, pour installation en îlot avec coussin réglable à effet cascade
Vasca da bagno floating, ad isola

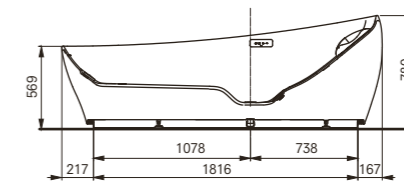
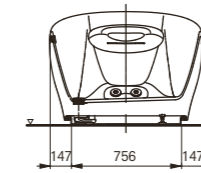
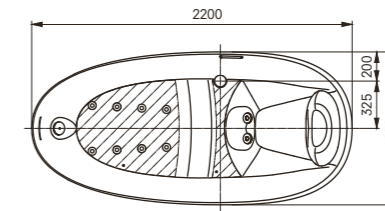

Technologies Technologies



L x P x H L x P x A (mm)
Matériel Materiale
Couleur Colore
Article Codice

2.200 x 1.050 x 785
Matériau composite
Materiale composito
(Galalato)
Blanc bianco
PJYD2200PWEE#GW

NEOREST® baignoire, pour installation en îlot avec poignée et coussin amovible
NEOREST® vasca da bagno, ad isola completa di maniglia e cuscino poggiatesta, rimovibile

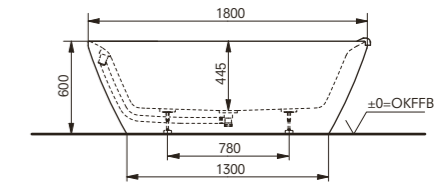
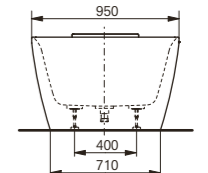
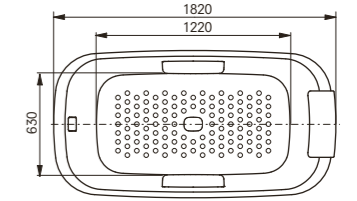

L x P x H L x P x A (mm)
Matériel Materiale
Couleur Colore
Article Codice

1.800 x 950 x 600
Matériau composite
Materiale composito
(Galalato)
Blanc bianco
PJY1886HPWNE#GW

Baignoire à flottaison, rond, pour installation en îlot avec poignée

Vasca da bagno floating, rotondo, ad isola, completa di maniglia

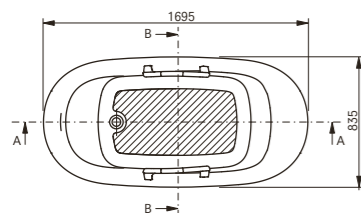

Baignoire à flottaison, rectangle, pour installation en îlot avec poignée

Vasca da bagno floating, rettangolare, ad isola, completa di maniglia

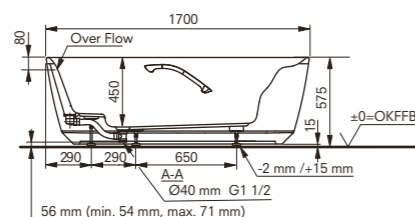
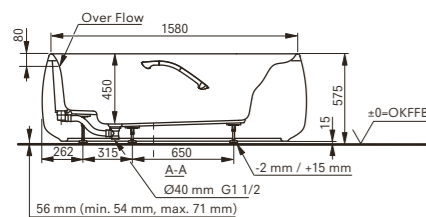
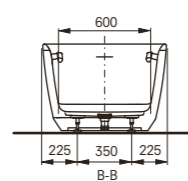
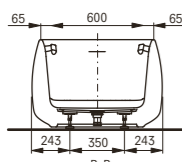
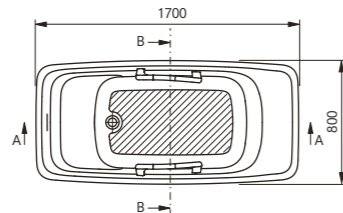

Technologies Technologies



L x P x H L x P x A (mm) **1.700 x 835 x 580**
Matériel Materiale **Matériau composite**
 Materiale composito (Galalato)
Couleur Colore **blanc mat bianco matt**
Article Codice **PJY1744HPWEE#MW**

Technologies Technologies



L x P x H L x P x A (mm) **1.700 x 800 x 575**
Matériel Materiale **Matériau composite**
 Materiale composito (Galalato)
Couleur Colore **blanc mat bianco matt**
Article Codice **PJY1724HPWEE#MW**

ROBINETS AUTOMATIQUES

RUBINETTI ELETTRONICI

Robinet automatique, rectangle 2l/min, saillie 124 mm

Bocca di erogazione rubinetto elettronico rettangolare 2l/min, sbraccio 124 mm

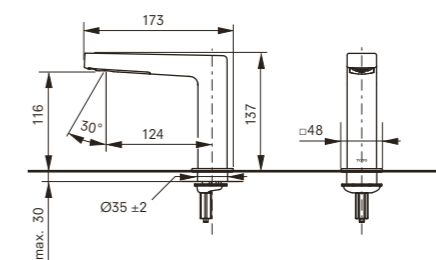

Technologies Technologies



L x P x H L x P x A (mm) **48 x 166 x 137**
Matériel Materiale **Laiton ottone**
Couleur Colore **Chrome cromato**
Article Codice **TLE25006E**

► à combiner avec Unité de commande, eau froide DLE124DHE2
 ► accessori necessari: Unità di comando, acqua fredda DLE124DHE2

Robinet automatique, rectangle, hauteur moyenne 2l/min, saillie 139 mm

Bocca di erogazione rubinetto elettronico rettangolare, altezza media 2l/min, sbraccio 139 mm

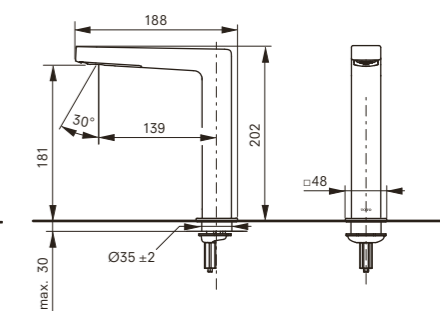

Technologies Technologies



L x P x H L x P x A (mm) **48 x 181 x 202**
Matériel Materiale **Laiton ottone**
Couleur Colore **Chrome cromato**
Article Codice **TLE25007E**

► à combiner avec Unité de commande, eau froide DLE124DHE2
 ► accessori necessari: Unità di comando, acqua fredda DLE124DHE2

Robinet automatique, rectangle, haut 2l/min, saillie 159 mm

Bocca di erogazione rubinetto elettronico rettangolare, alto 2l/min, sbraccio 159mm

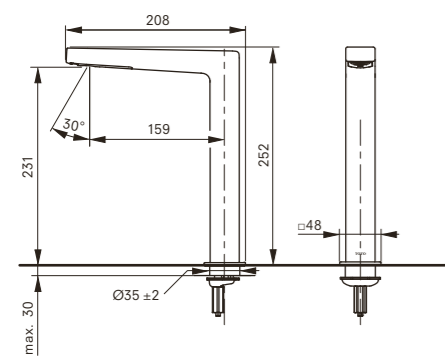

Technologies Technologies



L x P x H L x P x A (mm) 48 x 201 x 252
Matériel Materiale **Laiton** ottone
Couleur Colore **Chrome** cromato
Article Codice **TLE25008E**

- ▶ à combiner avec Unité de commande, eau froide DLE124DHE2
- ▶ accessori necessari: Unità di comando, acqua fredda DLE124DHE2

Robinet automatique, rectangle, encastré, 2l/min, saillie 175 mm

Bocca di erogazione rubinetto elettronico rettangolare, da incasso 2l/min, sbraccio 175mm

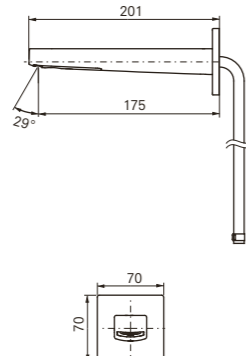

Technologies Technologies



L x P x H L x P x A (mm) 70 x 201 x 70
Matériel Materiale **Laiton** ottone
Couleur Colore **Chrome** cromato
Article Codice **TLE25009E**

- ▶ à combiner avec Unité de commande, eau froide DLE124DHE2
- ▶ accessori necessari: Unità di comando, acqua fredda DLE124DHE2

Robinet automatique, rectangle, encastré 2l/min, saillie 225 mm

Bocca di erogazione rubinetto elettronico rettangolare, da incasso 2l/min, sbraccio 225mm

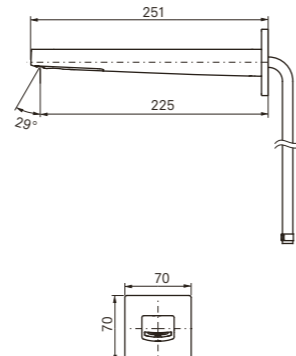

Technologies Technologies



L x P x H L x P x A (mm) 70 x 240 x 70
Matériel Materiale **Laiton** ottone
Couleur Colore **Chrome** cromato
Article Codice **TLE25010E**

- ▶ à combiner avec Unité de commande, eau froide DLE124DHE2
- ▶ accessori necessari: Unità di comando, acqua fredda DLE124DHE2

Robinet automatique, rond 2l/min, saillie 115 mm

Bocca di erogazione rubinetto elettronico rotondo 2l/min, sbraccio 115mm

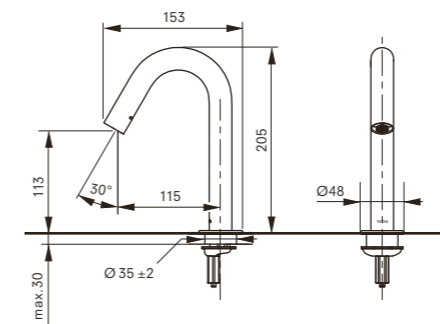

Technologies Technologies



L x P x H L x P x A (mm) 48 x 115 x 205
Matériel Materiale **Laiton** ottone
Couleur Colore **Chrome** cromato
Article Codice **TLE26006E**

- ▶ à combiner avec Unité de commande, eau froide DLE124DHE2
- ▶ accessori necessari: Unità di comando, acqua fredda DLE124DHE2

Robinet automatique, rond, hauteur moyenne, 2l/min, saillie 126mm

Bocca di erogazione rubinetto elettronico rotondo, altezza media 2l/min, sbraccio 126mm

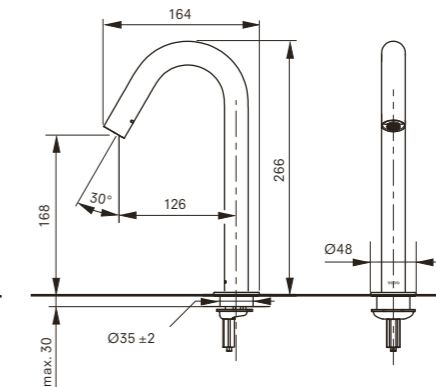

Technologies Technologies



L x P x H L x P x A (mm) 48 x 126 x 266
Matériel Materiale **Laiton** ottone
Couleur Colore **Chrome** cromato
Article Codice **TLE26007E**

- ▶ à combiner avec Unité de commande, eau froide DLE124DHE2
- ▶ accessori necessari: Unità di comando, acqua fredda DLE124DHE2

Robinet automatique, rond, haut 2l/min, saillie 126 mm

Bocca di erogazione rubinetto elettronico rotondo, alto 2l/min, sbraccio 126mm

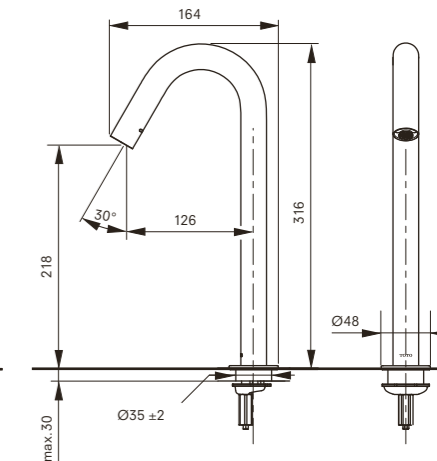

Technologies Technologies



L x P x H L x P x A (mm) 48 x 126 x 316
Matériel Materiale **Laiton** ottone
Couleur Colore **Chrome** cromato
Article Codice **TLE26008E**

- ▶ à combiner avec Unité de commande, eau froide DLE124DHE2
- ▶ accessori necessari: Unità di comando, acqua fredda DLE124DHE2

**Robinet automatique, rond, encastré
2l/min, saillie 175 mm**

Bocca di erogazione rubinetto elettronico rotondo, da incasso
2l/min, sbraccio 175 mm

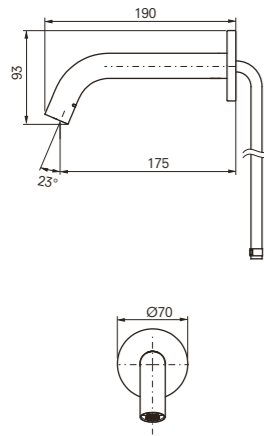

Technologies Technologies



L x P x H L x P x A (mm) 70 x 190 x 70
Matériel Materiale **Laiton** ottone
Couleur Colore **Chrome** cromato
Article Codice **TLE26009E**

- ▶ à combiner avec **Unité de commande, eau froide DLE124DHE2**
- ▶ accessori necessari: Unità di comando, acqua fredda DLE124DHE2

**Robinet automatique, rond, encastré
2l/min, saillie 225 mm**

Bocca di erogazione rubinetto elettronico rotondo, da incasso
2l/min, sbraccio 225 mm

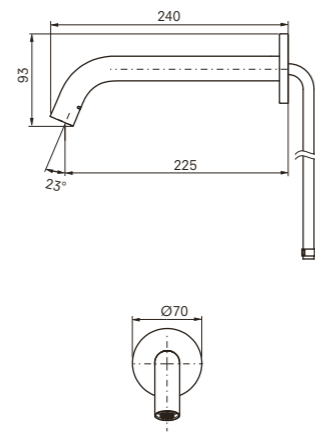

Technologies Technologies



L x P x H L x P x A (mm) 70 x 251 x 70
Matériel Materiale **Laiton** ottone
Couleur Colore **Chrome** cromato
Article Codice **TLE26010E**

- ▶ à combiner avec **Unité de commande, eau froide DLE124DHE2**
- ▶ accessori necessari: Unità di comando, acqua fredda DLE124DHE2

**Unité de commande, eau froide
2l/min**

Unità di comando, acqua fredda
2l/min

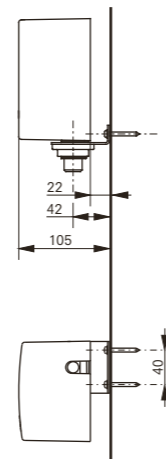
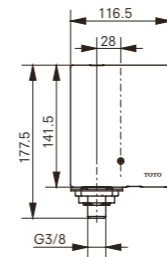

Technologies Technologies



L x P x H L x P x A (mm) 117 x 105 x 178
Couleur Colore **Blanc** bianco
Article Codice **DLE124DHE2**

- ▶ combinabile avec **Mitigeur thermostatique pour unité de commande TLE05701E**
- ▶ abbinabile al Kit di completamento unità di comando TLE05701E

**Robinet automatique
3l/min, saillie 145 mm, régulation de
la température sans contact**

Bocca di erogazione rubinetto elettronico, 3l/min, sbraccio 145 mm, controllo della temperatura touchless

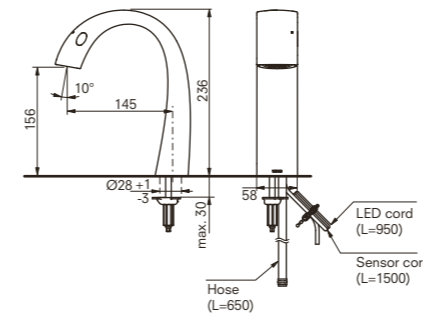

Technologies Technologies



L x P x H L x P x A (mm) 58 x 190 x 236
Matériel Materiale **Laiton** ottone
Couleur Colore **Chrome** cromato
Article Codice **TLP01701G**

- ▶ à combiner avec **Unité de commande, mitigeur thermostatique TLP01702E**
- ▶ accessori necessari: Unità di comando, miscelatore termostatico TLP01702E

**Unité de commande,
mitigeur thermostatique
3l/min, avec bloc d'alimentation**

Unità di comando, miscelatore termostatico, 3l/min, con alimentatore

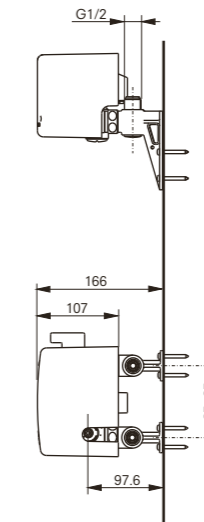
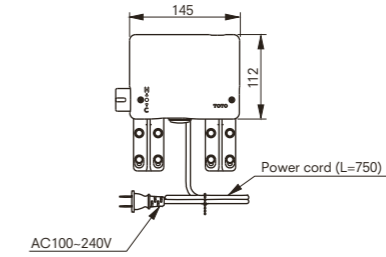

Technologies Technologies



L x P x H L x P x A (mm) 145 x 166 x 112
Couleur Colore **Blanc** bianco
Article Codice **TLP01702E**

- ▶ à combiner avec **Robinet automatique TLP01701G**
- ▶ accessori necessari: Bocca di erogazione rubinetto elettronico TLP01701G

**Robinet automatique,
type standard incurvé
4l/min, saillie 100 mm**

Bocca di erogazione rubinetto elettronico, curva
4l/min, sbraccio 100 mm

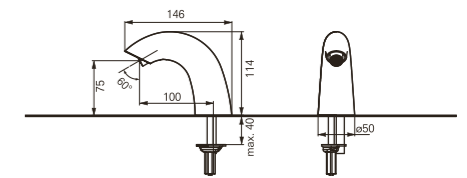

Technologies Technologies



L x P x H L x P x A (mm) 50 x 146 x 114
Matériel Materiale **Laiton / plastique** ottone / plastica
Couleur Colore **Chrome** cromato
Article Codice **TENA40AVV105**

- ▶ à combiner avec **Unité de commande, eau froide DLE124DHE4**
- ▶ accessori necessari: Unità di comando, acqua fredda DLE124DHE4

SÈCHE-MAINS

ASCIUGAMANI

Sèche-mains montage apparent
Asciugamani elettronico a muro

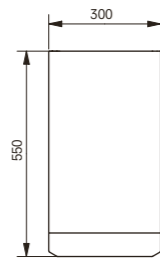
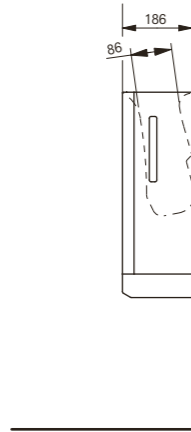

Hauteur d'installation recommandée
hommes : 950
femmes : 925

Altezza d'installazione
per uomini: 950
per donne: 925

±0=OKFFB

Technologies Technologies



L × P × H L × P × A (mm) **300 × 186 × 550**
Couleur Colore **Blanc** bianco
Article Codice **TYC424W**

Sèche-mains montage apparent
Asciugamani elettronico a muro

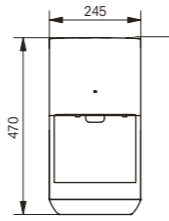
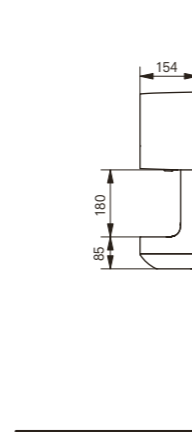

hauteur d'installation recommandée
général : 1,310
personnes à mobilité réduite : 1,210
enfants : 1,060

altezza d'installazione
generica: 1,310
per disabili: 1,210
bambini: 1,060

±0=OKFFB

Technologies Technologies



L × P × H L × P × A (mm) **245 × 154 × 470**
Couleur Colore **Blanc** bianco
Article Codice **TYC324W**

Sèche-mains encastré
Asciugamani elettronico a incasso

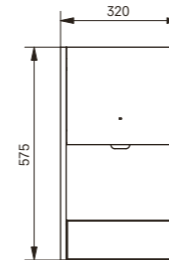
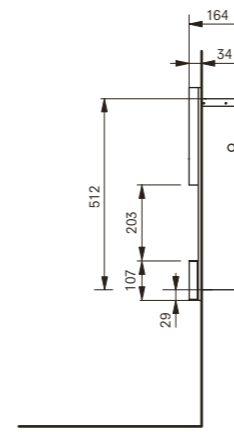

hauteur d'installation recommandée
général : 1,358
enfants : 1,108

altezza d'installazione
generica: 1,358
bambini: 1,108

±0=OKFFB

Technologies Technologies



L × P × H L × P × A (mm) **320 × 164 × 575**
Couleur Colore **argent** argenteo
Article Codice **TYC604**

Depuis notre création, notre sensibilité pour les gens et leur vie est restée intacte.

La nostra particolare sensibilità per le persone e la loro vita si è preservata intatta dalla fondazione dell'azienda ad oggi.

En 1912, à une époque où il n'existait pas encore de système de canalisation au Japon et où l'on commençait seulement à se préoccuper de l'hygiène, Kazuchika Okura, le fondateur de TOTO, fut très impressionné par la propreté des toilettes en céramique qu'il avait vues en occident. Inspiré par l'idée d'« améliorer la vie des Japonais », il se fixa pour but de créer une industrie nationale de la céramique sanitaire. Cinq ans plus tard, il réussit à fabriquer le premier WC en céramique hygiénique du Japon. Ce fut le début d'une nouvelle culture.

Nel 1912, un'epoca in cui in Giappone non esisteva ancora un sistema di canalizzazione e il concetto d'igiene si stava lentamente facendo strada, il fondatore di TOTO, Kazuchika Okura, era rimasto impressionato dalla pulizia dei WC in ceramica che aveva visto in occidente. Partendo dall'idea di « migliorare la vita dei Giapponesi », si pose l'ambizioso obiettivo di creare un'industria nazionale di produzione di sanitari in ceramica. Dopo un lavoro di ricerca di cinque anni riuscì a fabbricare il primo vaso sanitario igienico in ceramica del Giappone, che rappresentò l'inizio di una nuova cultura.

La philosophie de TOTO en matière de fabrication est étroitement liée à ce moment fondateur d'un nouveau style de vie.

La filosofia di produzione di TOTO è strettamente legata a questo momento in cui nacque un nuovo stile di vita.

Et ces idées continuent d'être valables aujourd'hui encore.

Uno stile di vita basato su idee la cui validità non è cambiata nel tempo.

TOTO s'est dédié à la fabrication de produits qui se distinguent par leurs fonctionnalités variées et le respect de l'environnement.

TOTO ha concentrato la propria attività nella fabbricazione di prodotti che si contraddistinguono per una funzionalità a 360° e il rispetto per l'ambiente.

Nous vivons ces valeurs chaque jour pour construire un avenir qui dépasse toutes les attentes.

Viviamo questi valori in prima persona giorno dopo giorno, per plasmare un futuro che superi ogni aspettativa.

Pour gagner et conserver la confiance de nos clients et de la société dans son ensemble, nous avons défini une mission avec trois éléments clés.

Per assicurare la fiducia dei clienti e della società nel suo complesso, ci siamo preposti una missione con tre elementi chiave.

La mission de TOTO La missione di TOTO

Propreté et confort
au service de la vie
Pulizia e comfort
al servizio della vita

Respect de l'environnement
Rispetto per
l'ambiente

Partenariats à long terme
Relazioni
di lunga durata



Vision Environnementale Globale : la vision que nous entendons transformer en réalité pour accomplir notre mission.

Global Environmental Vision: la visione che intendiamo trasformare in una realtà a sostegno della nostra missione.

Questions d'intérêt général Temi di interesse globale

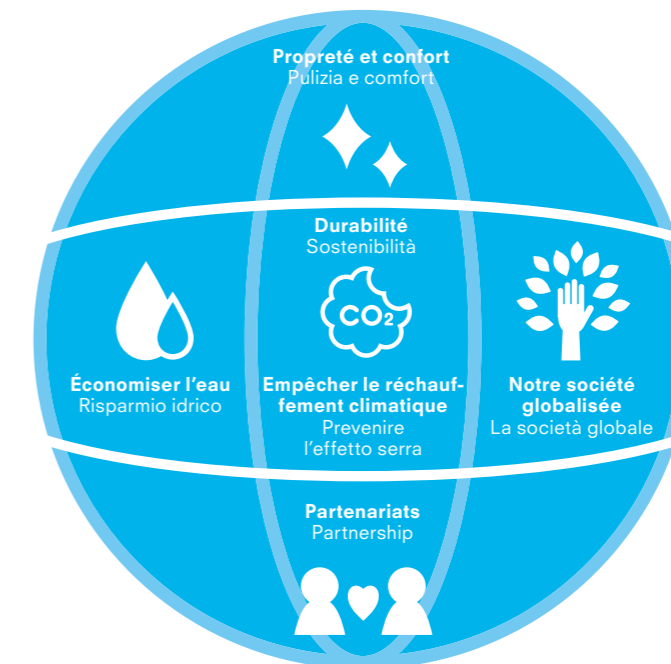

L'eau, la terre et un meilleur avenir

Acqua, terra e un futuro migliore

Chez TOTO, nous souhaitons améliorer la vie et l'environnement pour un avenir prospère.

Noi di TOTO desideriamo migliorare la vita e l'ambiente in vista di un futuro prospero.

L'une des caractéristiques de nos processus de production et de nos produits est l'économie d'eau et d'énergie et la réduction de l'impact sur l'environnement.

Una delle caratteristiche principali dei nostri processi produttivi e prodotti è il risparmio d'acqua ed energia, parallelamente alla riduzione dell'impatto sull'ambiente.

Nous apportons hygiène et confort tout en construisant des relations qui enrichissent la vie.

Garantiamo igiene e comfort e costruiamo relazioni che arricchiscono la vita.

Eau, terre et un meilleur avenir.

Acqua, terra e un futuro migliore.

Toutes les entreprises de notre groupe s'engagent pour construire un avenir plus sain et plus durable.

Tutte le aziende del nostro gruppo sono impegnate nella costruzione di un futuro più sano e sostenibile.

Durabilité

La durabilité est l'un des trois piliers de la Vision Environnementale Globale de TOTO. Pour cela, nous avons défini les objectifs suivants :

- 1 **Protection durable de nos ressources limitées en eau avec un regard tourné vers l'avenir**
- 2 **Participation à des initiatives visant à limiter le réchauffement de la planète en harmonie avec les ressources naturelles.**
- 3 **Coopérations avec les communautés locales pour un développement durable.**

Nous tirons de ces principes des objectifs concrets pour le développement de nos produits. Nous ambitionnons de minimiser la consommation d'eau grâce à des technologies économes en ressources, d'atteindre la neutralité carbone ainsi que d'initier et de réaliser des projets avec les communautés locales.



En promouvant la durabilité dans l'ensemble de notre entreprise, nous contribuons à la réalisation des Objectifs de développement durable (ODD) des Nations Unies.



Sostenibilità

La sostenibilità è uno dei tre pilastri della Global Environmental Vision di TOTO. Questi gli obiettivi definiti dall'azienda:

- 1 **Tutelare in maniera sostenibile le limitate risorse idriche, guardando al futuro**
- 2 **Partecipare a iniziative finalizzate al contenimento del riscaldamento globale, favorendo il giusto equilibrio con le risorse naturali**
- 3 **Cooperare con le comunità locali per garantire uno sviluppo sostenibile**

Partendo da questi principi si possono derivare obiettivi concreti legati allo sviluppo dei nostri prodotti. Puntiamo a ridurre al minimo il consumo d'acqua mediante tecnologie che consentono un utilizzo efficiente delle risorse, a raggiungere la neutralità in termini di emissioni di CO₂, a far nascere e mettere in atto con le comunità locali progetti mirati.

Promuovendo la sostenibilità a livello dell'intero gruppo d'impresa contribuiamo a raggiungere gli Obiettivi di Sviluppo Sostenibile (Sustainable Development Goals – SDGs) formulati dall'Assemblea Generale delle Nazioni Unite.

Initiatives visant à limiter le réchauffement climatique en harmonie avec les ressources de la terre

Le groupe TOTO reconnaît l'influence du réchauffement climatique comme risque commercial et travaille à réduire l'émission des gaz à effet de serre conformément à L'Accord de Paris sur le climat. L'objectif est d'atteindre la neutralité carbone.

En moyenne, nos produits sont utilisés sur une période de 20 ans. Ce long cycle de vie signifie que l'utilisation du produit est responsable de plus de 90 % de nos émissions totales de CO₂.

C'est pourquoi nous concevons nos produits en portant une attention particulière au respect des ressources, afin de garantir une utilisation aussi confortable que durable. Dans nos objectifs d'entreprise, nous avons défini de vastes mesures de réduction du CO₂ qui tiennent compte de notre croissance commerciale à long terme, mais également des analyses sur le changement climatique jusqu'en 2050. Dans le cadre de ces prévisions, nous établissons les énergies renouvelables comme sources d'énergie pour notre production au sein du groupe.

Nous soutenons les initiatives internationales visant à mettre en œuvre une société neutre en carbone et avons obtenu la certification de l'initiative Science Based Targets (SBT) en juin 2021.

Iniziative per il contenimento del riscaldamento globale a sostegno del giusto equilibrio con le risorse naturali

Il Gruppo TOTO identifica negli effetti del cambio climatico un rischio d'impresa e si adopera per ridurre l'emissione di gas serra in conformità agli Accordi di Parigi sul clima. L'obiettivo prefissato è il raggiungimento della neutralità in termini di emissioni di CO₂.

I nostri prodotti vengono utilizzati in media per un periodo di 20 anni. Una vita utile lunga che fa sì che i nostri prodotti siano responsabili del 90 % delle emissioni di CO₂ totali della nostra azienda.

Per questo disegniamo prodotti caratterizzati da una particolare efficienza in termini di risorse, per garantire che il loro uso sia sostenibile e al contempo offra il massimo comfort. Fra gli obiettivi aziendali fissati vi sono misure dettagliate per la riduzione del CO₂, che tengono conto sia della crescita a lungo termine dell'azienda sia delle previsioni sul cambio climatico fino al 2050. Nel quadro di questi obiettivi programmati introduciamo in tutto il gruppo l'impiego di energie rinnovabili come fonti energetiche.

Sosteniamo le iniziative internazionali per conseguire l'obiettivo di una società a zero emissioni di CO₂ e a giugno del 2021 abbiamo ottenuto la certificazione dell'ente Science Based Targets Initiative (SBT).



Approbation des recommandations de la Task Force on Climate-Related Financial Disclosures (TCFD) en mai 2019
Approvazione a maggio del 2019 delle raccomandazioni della Task Force on Climate-related Financial Disclosures (TCFD)



Adhésion à l'initiative globale RE100 en avril 2021
Adesione nell'aprile del 2021 all'iniziativa RE100



Obtention de la certification de l'initiative SBT en juin 2021
Rilascio a giugno del 2021 della certificazione dell'iniziativa SBT

Mentions légales Note legali

Publié par Editore
TOTO Europe GmbH

teu.info@toto.com
eu.toto.com

Directeurs Amministratori delegati
Shinya Tamura, Hiromoto Harano

Copyright
2023, TOTO Europe GmbH
NEOREST, WASHLET and WASHLET logo
are registered trademark of TOTO Ltd.

Dernière mise à jour Versione
Juin Giugno 2023

Conception, rédaction et mise en page
Progetto, redazione e veste grafica
PLEXGROUP, Berlin
TOTO Europe GmbH

Photos Immagini
Page Pagina 32/33 © iStock/Vladimir Arndt
Page Pagina 160/161 © iStock/SplashofPhotography

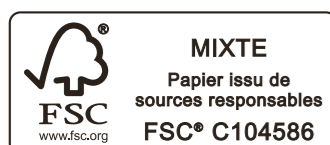

Design Awards



iF Design Award

Depuis 1953, l'un des prix de design indépendants de renommée internationale les plus anciens. Ce prix est décerné par « iF International Forum Design GmbH » à Hanovre. Examen rigoureux et distinction attribuée par des experts en design. Sont récompensés les produits qui convainquent par leur esthétique, leur fonctionnalité et leur force innovante.

Istituito nel 1953, è uno dei riconoscimenti con una lunga tradizione, più indipendenti e maggiormente rinomati a livello internazionale. L'assegnazione, patrocinata dalla "iF International Forum Design GmbH" di Hannover è preceduta da una valutazione attenta e dal riconoscimento da parte di una giuria di esperti del mondo del design. Il premio viene assegnato a prodotti che colpiscono per la loro estetiche, la funzionalità e la forza innovativa.



reddot award

Red Dot Design Award

Prix de design de renommée internationale depuis 1955. Il est décerné au « Design Zentrum Nordrhein Westfalen » à Essen. Il récompense des produits examinés et évalués par des experts sur le plan de l'innovation, de la fonctionnalité et de la qualité.

Istituito nel 1955 il Red Dot Design Award è uno dei premi più rinomati nel settore design. Assegnato durante una cerimonia nel museo del "Design Zentrum Nordrhein Westfalen", questo riconoscimento premia prodotti esaminati e valutati da una giuria di esperti in quanto a innovazione, funzionalità e qualità.



Green Good Design Award

Un prix global de l'environnement créé en 2009 dans l'objectif de sensibiliser sur le thème du design durable. Organisé par le « Chicago Athenaeum Museum of Architecture and Design » aux États-Unis et par le « European Centre for Architecture Art Design and Urban Studies » en Irlande.

Ideato nel 2009 questo award di livello internazionale, nato con l'obiettivo di promuovere una maggiore consapevolezza per l'importanza di un design sostenibile, premia la sostenibilità ambientale. Ad assegnarlo è il "Chicago Athenaeum: Museum of Architecture and Design" negli Stati Uniti in collaborazione con il centro "European Centre for Architecture Art Design and Urban Studies" con sede in Irlanda.

TOTO Europe GmbH

Zollhof 2
40221 Düsseldorf
Germany

teu.info@toto.com
eu.toto.com